



HOT SPOT[®]-KOLLEKSJON

2025 Brukerhåndbok 50 Hz

RELAY[™] | RHYTHM[™] | PROPEL[™] | STRIDE[™] | SX | TX





HOT SPOT® -kolleksjon

Watkins Wellness® gratulerer deg med avgjørelsen om å nyte det fineste massasjebadet tilgjengelig... Velkommen til den voksende familien av eiere av HOT SPRING-massasjebad

Før du begynner å gjennomgå håndboken, ta et øyeblikk for å registrere garantien. Å gjøre dette vil hjelpe oss med å kontakte deg for viktige kunngjøringer om produktet.

Før du registrerer deg, trenger du serienummeret som sitter inne i utstysrommet til **HOT SPRING** -massasjebadet.

For å registrere deg, gå til <http://www.hotspring.com/hot-tub-owners/hot-tub-product-warranty-registration> eller skann ganske enkelt QR-koden nedenfor:

FOR DINE OPPTEGNINGER



Massasjebadmodell/Serienummer: _____

Kjøpedato: _____

Forhandler: _____

Adresse: _____

Serienummer for deksel: _____

Serienummer for tilbehør: _____

Hvis du har spørsmål om noe aspekt av oppsett av massasjebadet, drift eller vedlikehold, kontakt den autoriserte **HOT SPRING**-forhandleren. De er opplærte fagfolk som er kjent med produktet og bekymringene til nye eiere. Deres ekspertise vil hjelpe deg å nyte ditt nye **HOT SPRING**-massasjebad.

VIKTIG: WATKINS WELLNESS forbeholder seg retten til å endre spesifikasjoner, eller design, uten varsel og å pådra seg noen forpliktelser.



Viktig!

I de fleste byer og land kreves det tillatelser for installasjon av elektriske kretser eller konstruksjon av utvendig overflater (terrasser og lysthus). I tillegg har noen lokalsamfunn innført regler for barriereer for boliger som kan kreve gjerder og/eller selvlukkende porter på eiendommen for å hindre uovervåkt tilgang til et svømmebasseng (eller massasjebad) for barn under 5 år. **HOT SPRING**-massasjebadet er utstyrt med et låsbart deksel som overholder ASTM F1346-91 standard for sikkerhetsdeksler og, som et resultat av dette, er det vanligvis unntatt fra de fleste krav om barriereer. Som en vanlig praksis, vil den lokale bygningsavdelingen informere deg om eventuelle barrierekrav når du får tillatelse til installasjon av en elektrisk krets. **HOT SPRING**-forhandleren kan skaffe informasjon om hvilke tillatelser som kan kreves.

INNHOILDSFORTEGNELSE

SIKKERHETSINFORMASJON

VIKTIGE SIKKERHETSANVISNINGER	1
VIKTIGE ANVISNINGER FOR MASSASJEBAD	3

SETTE I GANG

MASSASJEBADFUNKSJONER RELAY-, RHYTHM-, PROPEL- & STRIDE-MODELLER	4
MASSASJEBADFUNKSJONER SX- & TX-MODELLER	5
HURTIGSTARTINSTRUKSJONER	6
IGANGSETTING	7
PRIME PUMPEN(S)	8

VANNKVALITET OG VEDLIKEHOLD

GRUNNLEGGENDE INFORMASJON	9
SLIK TILSETTER DU KJEMIKALIER TIL VANNET	9
GRUNNLEGGENDE REGLER FOR VANNVEDLIKEHOLD	10
HOT SPRING -MASSASJEBAD, VANNVEDLIKEHOLDSPROGRAM	11
INSTRUKSJONER FOR VANNPLEIE NÅR DU ER PÅ FERIE	12
VANNTERMINOLOGI	13

BRUKSANVISNINGER

KONTROLLPANEL FOR MASSASJEBAD	14
SYSTEMMODUS	14
RENGJØRINGSMODUS	14
VERKTØYMENY	15
AUDIO-MENY (VALGFRITT)	16
RELAY (MODELL RELE)	19
RHYTHM (MODELL RHYE)	20
PROPEL (MODELL PRPE)	21
STRIDE (MODELL STDE)	22
SX (MODELL SXE)	23
TX (MODELL TX)	24

STELL OG VEDLIKEHOLD AV MASSASJEBAD

ANVISNINGER FOR TØMMING OG FYLLING	25
FORHINDRING AV FRYSSING	25
FILTERSYSTEM	26
FILTER KASSETTER, FJERNING & RENGJØRING	26
STELL AV MASSASJEBADPUTENE	26

STELL AV UTSIDEN	26
STELL AV MASSASJEBADKABINETTET	27
STELL AV MASSASJEBADDEKSLET	27
LØFTESYSTEM FOR DEKSEL	27

ELEKTRISKE KRAV

KRAV	28
------------	----

INSTALLASJONSANVISNINGER

STEDSFORBEREDELSE	30
INSTALLASJON UTENDØRS OG PÅ EN TERRASSE	30
INSTALLASJON PÅ EN VERANDA	30
INSTALLASJON INNENDØRS/KJELLER	30
FORBEREDELSE FOR NIVELLERING AV MASSASJEBAD	30
LEVERINGSTILGANG	31
BAKKEKLARGJØRING	31
RELAY / RHYTHM (MODELL RELE / RHYE)	32
PROPEL (MODELL PRPE)	33
STRIDE (MODELL STDE)	34
SX (MODELL SXE)	35
TX (MODELL TXE)	36

SERVICEINFORMASJON

GENERELL INFORMASJON	37
RCD OG HØY GRENSE TERMOSTAT	37
DIVERSE SERVICEINFORMASJON	37
HANDLINGER SOM OPPHEVER GARANTIE	37
ANSVARFRASKRIVELSER	37
KUNDE-TJENESTE	37
FEILSØKING	38
MASSASJEBADSPESIFIKASJONER	39
FJERNING AV DØRPANEL	40
SETTE TILBAKE DØRPANEL	40

SIKKERHETSINFORMASJON

VIKTIGE

SIKKERHETSANVISNINGER

(LES OG FØLG ALLE ANVISNINGER)

UNNGÅ RISIKOEN FOR BARN

FARE -RISIKO FOR AT BARN DRUKNER

Vær ekstra forsiktig for å hindre uautorisert tilgang for barn. For å unngå ulykker, påse at barn ikke kan bruke et massasjebad med mindre de er holdt oppsyn med til enhver tid.

ADVARSEL

For å redusere risikoen for skade, la ikke barn få lov til å bruke massasjebadet med mindre de er under oppsyn til enhver tid.

- For å redusere risikoen for skade, anbefales lavere vanntemperaturer for små barn. Barn er spesielt sensitive til varmt vann.
- Vær ekstra forsiktig for å hindre uautorisert tilgang for barn. For å unngå ulykker, påse at barn ikke kan bruke et massasjebad med mindre de er holdt oppsyn med til enhver tid.
- Enheten bør ikke brukes av personer (inkludert barn) med redusert fysisk, sensorisk eller mentale kapasiteter, eller mangel på erfaring og kunnskap, med mindre de blir overvåket eller får opplæring.

GJØR DETTE:

- Vær sikker på at du alltid låser barnesikringslåsene etter bruk av massasjebadet for dine barns sikkerhet. Hvert **HOT SPRING**-massasjebad er utstyrt med et låsbare deksel som oppfyller ASTM F1346-91 standard for sikkerhetsdeksler.
- Test vanntemperaturen med hånden din før du lar barn gå opp i massasjebadet for å være sikker på det er behagelig. Barn er spesielt sensitive til varmt vann.
- Minn barn om at våte overflater kan være glatte. Påse at barn er forsiktig når de går opp i eller går ut av massasjebadet.

GJØR IKKE DETTE:

- La barn klatre opp på massasjebaddekselet.
- La barn ha tilgang til massasjebadet uten oppsyn.

UNNGÅ RISIKOEN FOR DØDELIG ELEKTROSJOKK

FARE - RISIKO FOR DØDELIG ELEKTROSJOKK

- Skal bare koples til en jordet kilde.
- Ikke begrave strømledningen. En begravet strømledning kan føre til død eller alvorlig personskade på grunn av elektroshokk hvis direkte nedgravningstype ikke brukes, eller hvis det forekommer uriktig graving.
- En jordet terminal (trykkvaierkopling) blir levert på kontrollboksen inne i enheten for å tillate en minimum nr. 6 mm² fast kopperbindingsledning mellom dette punktet og ethvert metallutstyr, metallvannrør, metall innelukninger av elektrisk utstyr eller krets innen 1,5 m fra enheten som er nødvendig for å overholde lokale vedtekter
- Ikke bruk hovedkontrollene for audio mens du er i massasjebadet (hvis massasjebadet er utstyrt med en audiokomponent).
- Ikke bruk hovedknappkontrollene for audio/video på utvendige media-utstyr slik som en CD- eller DVD-spiller mens du er i massasjebadet. Bruk av integrert audio audio/video-utstyr gjennom kontrollpanelet i massasjebadet eller trådløs fjernkontroll er tillatt og akseptabelt.

- Ikke tilkople ekstrautstyrskomponenter (for eksempel, kople ekstra høyttalere, hodetelefoner ekstra audiokomponenter) til audiosystemet med mindre det er godkjent av **WATKINS WELLNESS**.
- Du må ikke selv service audiokomponenter ved å åpne massasjebadet siden dette kan eksponere farlig spenning eller annen risiko for skade. All service skal utføres av kvalifisert servicepersonell.
- Ikke fest en utvendig antenne til et audiosystem i massasjebadet med mindre den er installert av en autorisert elektriker i henhold til Artikkel 810 av National Electric Code, ANSI/NFPA 70..

ADVARSEL

- For å redusere faren for elektrisk støt, skift øyeblikkelig ut en skadet ledning. Unnlatelse av å gjøre det kan resultere i død eller alvorlig skade p.g.a. elektroshokk.
- For å unngå en fare p.g.a. en utilsiktet gjeninnstilling av den termale avstengningen, må dette elektriske apparatet ikke få strømforsyning gjennom en ekstern bryterenhet, slik som en timer, eller bli koplet til en krets som regelmessig blir slått av og på av enheten.
- Test alltid RCD (residual current device) før hver bruk av massasjebadet. Hvis RCD ikke virker på riktig måte, strømmen en jordspenning som er en indikasjon på muligheten for elektrisk støt. Frakople strømmen til massasjebadet til feilen er blitt identifisert og rettet.
MERK: Unnlatelse av å vente i 30 sekunder før du gjeninnstiller RCD kan forårsake at massasjebadets strømindikatorene (på kontrollpanelet) blinker. Hvis dette skjer, gjenta RCD-testprosedyren.
- Massasjebadet må forsynes av en RCD (Residual Current Device) - med en utløserklassifisering som ikke overstiger 30 mA i et elektrisk underpanel.
- Installer massasjebadet slik at det er riktig drenering for rommet som inneholder de elektriske komponentene.

FARE - RISIKO FOR ELEKTRISK STØT

- Installer minst 1,5 m (5 fot) fra alle metalloverflater. Et massasjebad kan bli installert innen 1,5 m (5 fot) fra en metalloverflate hvis hver metalloverflate er permanent koplet til en minimum 6 mm² massiv kopperleder festet til vaierjordkoplingen på terminalboksen som følger med.
- Ikke tillat noe utvendig elektrisk utstyr som ikke er integrert i massasjebadet, slik som et lys, telefon, radio eller TV innen 1,5 m (5 fot) fra et massasjebad. Unnlatelse av å holde en trygg avstand kan resultere i død eller alvorlig skade p.g.a. elektroshokk, hvis utstyret skulle falle ned i massasjebadet.
- Ikke tillat noe elektrisk utstyr, slik som et lys, telefon eller TV innen 1,5 m (5 fot) fra et massasjebad. Unnlatelse av å holde en trygg avstand kan resultere i død eller alvorlig skade p.g.a. elektroshokk, hvis utstyret skulle falle ned i massasjebadet.

GJØR DETTE:

- Vær sikker på at massasjebadet er riktig koplet til strømkilden - bruk en autorisert elektrisk kontraktør.
- Frakople massasjebadet fra strømforsyningen før du tømmer massasjebadet eller de elektriske komponentene får service.
- Test RCD før hver bruk.
- Skift bare ut audiokomponenter med identiske komponenter (hvis massasjebadet er utstyrt med en audiokomponent).

GJØR IKKE DETTE:

- Bruke massasjebadet når døren til utstyrsrommet er fjernet.
- Plassere elektrisk utstyr innen 1,5 m (5 fot) fra massasjebadet.
- Bruke en skjøteledning til å kople massasjebadet til strømkilden. Ledningen er muligens ikke riktig jordet og koplingen er en støtfare. En skjøteledning kan forårsake et spenningsfall som kan forårsake overoppvarming av jetpumpemotoren og motorskade.
- Forsøk å åpne den elektriske kontrollboksen. Det er ingen deler der inne som brukeren kan service.
- La auditoromdøren være åpen (hvis massasjebadet er utstyrt med et auditorom).

FARER SOM SKAL UNNGÅS

FARE - FARE FOR SKADE

- For å redusere faren for personskade, IKKE fjern sugerørdeler (filterstigerør) som sitter i filterrommet.
- Sugørørdelene i massasjebadet har en størrelse som matcher den spesielle vannstrømmen skapt av pumpen. Skift aldri ut en sugerørdel med én som er klassifisert mindre enn strømningshastigheten merket på den opprinnelige sugerørdelen.
- Det er en fare for å skli og falle. Husk at våte overflater kan være glatte. Vær forsiktig når du går inn i eller ut av massasjebadet.
- Bruk aldri massasjebadet hvis sugørørdelene er istykker eller mangler.
- Folk med smittsomme sykdommer skal ikke bruke massasjebadet.
- Hold alle løse klesplagg, langt hår eller hengende smykker borte fra roterende pumper eller andre komponenter som beveger seg.

ØKTE BIVIRKNINGER FRA LEGEMIDLER

- Bruken av narkotika, alkohol kan forårsake bevisstløshet med mulighet for drukning.
- Personer som bruker legemidler bør konsultere en lege før de bruker et massasjebad; noen legemidler kan gjøre brukeren døsig, mens andre legemidler kan innvirke på hjertehastighet, blodtrykk og sirkulasjon.
- Person som bruker legemidler som medfører døsighet, beroligende midler, antihistaminer eller antikoagulanter bør ikke bruke massasjebad.

HELSEPROBLEMER FORÅRSAKET AV BRUK AV MASSASJEBAD

- Gravide kvinner bør konsultere en lege før de bruker massasjebadet.
- Personer som er sterkt overvektige eller med en medisinsk historie med hjertesykdom, lavt eller høyt blodtrykk, sirkulasjonsproblemer eller diabetes bør konsultere en lege før de bruker massasjebadet

URENT VANN

- Hold vannet rent og sanitært med riktig kjemikaliestell. De anbefalte nivåene for **HOT SPRING**-massasjebadet er:

Fri tilgjengelig klor: 3,0-5,0 ppm	Total alkalitet: 40-120 ppm
Vann pH: 7,2-7,8	Kalsiumhardhet: 75-150 ppm

- Se avsnittet Vannkvalitet og vedlikehold for fullstendige anvisninger.

VIKTIG: Slå av pumpen i minst ti minutter etter at du tilsetter NOEN SOM HELST kjemikalier for vannet i massasjebadet inn i filterrommet.

Rengjør filterkassetten hver måned for å fjerne rusk og mineraloppbygging som kan innvirke på ytelsen til hydromassasjepumpene, begrense strømmingen eller utløse høy-grense termostaten som vil slå av hele massasjebadet.

UNNGÅ FAREN FOR HYPERTERMI

Langvarig opphold i varmt vann kan resultere i HYPERTERMI, en farlig tilstand som forekommer når den innvendige kroppstemperaturen når et nivå over normalt 37 °C (98,6 °F). Symptomene på hypertermi inkluderer uoppmerksomhet på kommende farer, unnlattelse av å oppfatte varme, unnlattelse av å forstå at det er nødvendig å gå ut av massasjebadet, manglende fysisk evne til å gå ut av massasjebadet, fosterskade i gravide kvinner og bevisstløshet som resulterer i drukningsfare.

ADVARSEL

Bruken av alkohol, narkotiske midler eller legemidler kan i sterk grad øke risikoen for dødelig hypertermi i boblebad og massasjebad.

FOR Å REDUSERE FAREN FOR SKADE

- Vannet i massasjebadet bør aldri overstige 40 °C (104 °F). Vanntemperaturer mellom 36 °C og 40 °C (100 °F og 104 °F) er betraktet som sikre for en sunn voksen. Lavere vanntemperaturer anbefales for langvarig bruk (som overstiger ti minutter) og for små barn. Langvarig bruk kan forårsake hypertermi.
- Gravide eller mulig gravide kvinner bør begrense vanntemperaturen i massasjebadet til 36 °C (100 °F). Unnlattelse av å gjøre det kan resultere i permanent skade på babyen din.
- Ikke bruk massasjebad umiddelbart etter anstrengene trening.

UNNGÅ FAREN FOR HUDFORBRENNINGER

- For å redusere risikoen for skade, bør brukeren måle vanntemperaturen med et nøyaktig termometer før han/hun går opp i massasjebadet.
- Test vannet med hånden din før du går opp i massasjebadet for å være sikker på at det er behagelig.

SIKKERHETSSKILT

Hvert **HOT Spring**-massasjebad blir sendt med et SIKKERHETSSKILT i eierpakken. Skiltet som kreves som en betingelse i produktoppføring, skal bli permanent installert der det er synlig for brukerne av massasjebadet. For å få flere SIKKERHETSSKILT, ta kontakt med **HOT SPRING**-forhandleren og be om del nr. 70798.

VIKTIGE ANVISNINGER FOR MASSASJEBAD

Det følgende inneholder viktig informasjon om massasjebad, og vi oppfordrer deg sterkt til å lese og bruke dem.

GJØR DETTE:

- Bruk og lås dekselet når massasjebadet ikke er i bruk, enten det er tomt eller full.
- Følg anbefalingene for stell og vedlikehold av massasjebadet oppgitt i denne håndboken.
- Bruk bare godkjente tilbehør og anbefalte kjemikalier og rengjøringsmidler for massasjebad.
- Skaff tilstrekkelig drenering for å hanskens med vann som renner over.

IKKE GJØR DETTE

- La **HOT SPRING**-massasjebadet bli eksponert til solen uten vann eller dekslet på plass. Eksponering til direkte sollys kan forårsake solproblemer for skallmaterialet.
- Rulle eller skyve massasjebadet på siden Dette vil skade sidepanelet.
- Løfte eller dra dekselet ved bruk av låsestroppene; løft eller bær alltid dekslet ved å bruke håndtakene.
- Forsøk å åpne den elektriske kontrollboksen. Det er ingen deler der inne som brukeren kan service. Hvis eieren av massasjebadet åpner kontrollboksen vil garantien bli opphevet. Hvis du har et driftsproblem, gjennomgå nøye trinnene skissert i avsnittet Feilsøking. Hvis du ikke kan løse problemet, kontakt den autoriserte **HOT SPRING**-forhandler. Mange problemer kan let bli diagnostisert per telefon av en autorisert servicetekniker.

MASSASJEBADSKALL

HOT SPRING-massasjebadet har et akrylskall. Flekker og skitt vil vanligvis ikke festes til massasjebadets overflate. En bløt fille bør lett fjerne den meste skitt. De fleste husholdningskjemikalier er skadelige for massasjebadskallet (se nedenfor for detaljert informasjon om rengjøringsmidler). Skyll alltid grundig av alle rengjøringsmidler med friskt vann.

VIKTIG:

1. Følgende produkter er de **ENESTE** godkjente rengjøringsmidler for **HOT SPRING**-massasjebadskallet: rent vann, **HOT SPRING FRESHWATER**[®] Spa Shine eller Soft Scub[®]. Bruken av alkohol eller andre husholdningsrengjøringsmidler enn de som er oppført, til å rengjøre overflaten til massasjebadskallet anbefales **IKKE**. **IKKE** bruk rengjøringsprodukter som inneholder slipende midler eller løsemidler siden de kan skade skalloverflaten, spesielt: Simple Green[®], Windex[®] eller Spa Mitt. **BRUK ALDRI STERKE KJEMIKALIER!** Skade på skallet ved bruk av sterke kjemikalier er ikke dekket av garantien. Skyll alltid grundig av alle rengjøringsmidler med friskt vann.
2. Jern og kobber i vannet kan misfarge massasjebadskallet hvis de får være ukontrollert. Spør **HOT SPRING**-forhandleren om en Stain and Scale Inhibitor til bruk hvis massasjebadet har en høy konsentrasjon av oppløste mineraler. (**WATKINS WELLNESS** anbefaler **FRESHWATER Stain & Scale Defense**.)
3. Hold alle rengjøringsmidler utenfor barns rekkevidde og vær forsiktig når du bruker dem.

TA VARE PÅ DISSE ANVISNINGENE

SETTE I GANG

MASSASJEBADFUNKSJONER RELAY-, RHYTHM-, PROPEL- & STRIDE-MODELLER



1) **Standard LCD-kontrollpanel.** Kontrollpanelet er tilgjengelig fra innsiden eller utsiden av massasjebadet og er utformet for enkel bruk.



2) **Luftkontroll-spaken** lar deg slå inn den ideelle mengden med luft for Precision®-pumpene.



3) **Vannfunksjon-spaken** justerer mengden av vann som strømmer fra den tilgjengelige vannfunksjonen.



4) **XL Directional-pumpen** med retningsbestemt dyse gir maksimal ytelse.



5) **XL Rotary-pumpen** gir større strømning gjennom en roterende åpning som skaper et unikt massasje mønster.



6) **Standard Rotary-pumpen** gir en sterk, unik massasje.



7) **Standard Directional-pumpen** med retningsbestemt dyse gir en sterk vannstrømning.



8) **PRECISION-pumpen** med retningsbestemt dyse gir en terapeutisk massasje.



9) **Flerfargede LED-lyspunkter-systemet**, har flere punkter med flerfarget belysning.



10) **Vannfunksjonen** gir skjønnhet til massasjebad opplevelsene (Ikke tilgjengelig på **STRIDE** modellen).



11) **Pute** - Alle massasjebad har minst én eller flere puter.



12) **FRESHWATER Saltsystem -huslokk.**

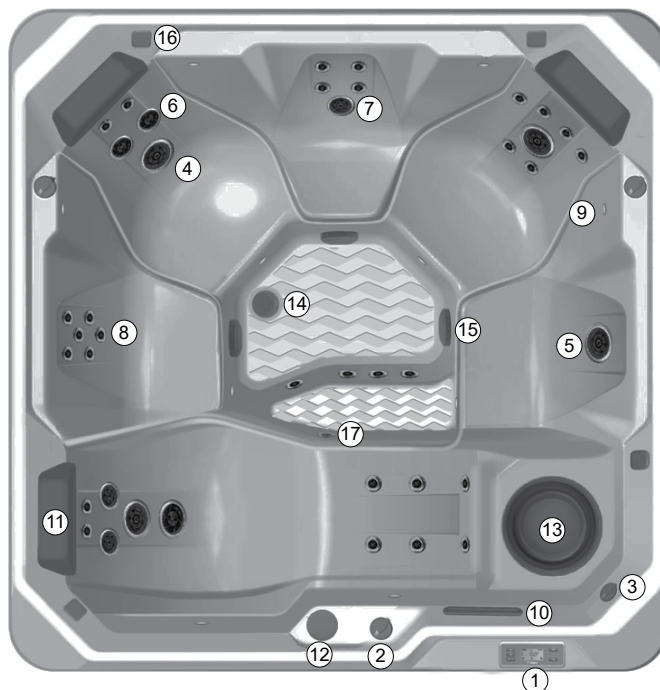

13) **Massasjebadfilter** gir vannfiltrering av massasjebadet.



14) **Gulvavløp**



15) **MassasjebadsuksjonM**



16) En valgfri 1,5 tomme (4 cm) speaker tilgjengelig på musikk-klare massasjebad. (Ikke tilgjengelig på **STRIDE**-modellen).



17) **Temperatursensor.**

SETTE I GANG

MASSASJEBADFUNKSJONER SX- & TX-MODELLER 5



- 1) **Standard LCD-kontrollpanel.** Kontroll panelet er tilgjengelig fra innsiden eller utsiden av massasjebadet og er utformet for enkel bruk.



- 2) **Luftkontroll-spaken** lar deg slå inn den ideelle mengden med luft for Precision®-pumpene.



- 3) **XL Rotary** -pumpen gir større strømning gjennom en roterende åpning som skaper et unikt massasje mønster.



- 4) **Standard Directional**-pumpen med retningsbestemt dyse gir en sterk vannstrømning.



- 5) **Standard Rotary j**-pumpen gir en sterk, unik massasje.



- 6) **PRECISION**-pumpen med retningsbestemt dyse gir en terapeutisk massasje.



- 7) **MOTO-MASSAGE** er en pumpe som beveger seg. Den har en varm strøm med vann som sveiper opp og ned hele lengden av ryggen.



- 8) **Points of Light.**[Lyspunkter]



- 9) **Pute** - Massasjebad kommer med én eller flere puter.



- 10) **FRESHWATER**Saltsystem-huslokk



- 11) **Massasjebadfilter** gir vannfiltreringen for massasjebadet (ikke vist i bildet ovenfor)..



- 12) **Massasjebadavløpet.**



- 13) **Massasjebadsuksjon**



- 14) **Temperatursensor**

SX-MODELL



TX- MODELL



RETNINGSBESTEMTE OG ROTERENDE PUMPER

Disse pumpene gir en god massasje for føttene, ryggen og skulderområder. Disse pumpene kan gi enten en direkte strøm eller roterende massasjemønstre. Trykket kan også endres ved å dreie forsideplaten fra full strøm til å slå pumpen helt av. For å unngå skade på massasjebadets rørledninger og komponenter, ikke slå av mer enn halvdel av pumpene samtidig.

PRECISION -JET

PRECISION-jet er små. De er utformet til å gi en bløt, lindrende massasje på føttene, leggen, ryggen og skuldrene dine. Luftkontrollspakene brukes til å endre luftintensiteten til en gruppe **PRECISION** -pumper samtidig.

LUFTKONTROLL-SYSTEM

LUFTKONTROLLVENTIL: Å dreie luftkontrollspaken til den venstre stillingen lar det samme luftvolumet strømme til alle individuelle jet og **PRECISION** -jet samtidig. Forsiden av de større jet brukes deretter til å kontrollere intensiteten til hver hydromassasjejet.

MERK: Drei alltid kontrollspaken til den høyre stillingen når massasjebadet ikke er i bruk. Dette vil hjelpe massasjebadet å kjøre stillere og oppvarme mer effektivt når vinyldekslet er på plass.

FOSSEFALLVENTIL

RELAY-, RHYTHM- OG POPEL-massasjebadene er utstyrt med en kaskade-vannfunksjon. Den aktiveres ved å trykke på **JETS**-knappen opptil 3 ganger når pumpene er av og dreie fossefallventilen med klokken. Strømmen blir regulert ved dreie ventilen til den ønskede stillingen.

Når den ikke er i bruk, drei av/på-ventilen til AV-stillingen.

MOTO-MASSAGE (BARE SX- & TX-MODELLER)

MOTO-MASSAGE -pumpen går automatisk opp og ned i en sveipende bevegelse, og smulerer de naturlige strøkvirkningene av en manuell massasje. Intensiteten til **MOTO-MASSAGE** -pumpen kan justeres ved å dreie **LUFTKONTROLL**-spaken.

MOTO-MASSAGE -pumpen er blitt justert på fabrikken til å gi maksimal hydromassasje, og til å oppnå fullstendig vertikal dekning med **LUFTKONTROLL**-spaken i fullt luftvolum-stillingen. Hvis **MOTO-MASSAGE**-pumpen ikke oppnår fullstendig vertikal dekning og problemet ikke er en lukket luftventil eller en tilstoppet filterkassett, bør du kontakte **HOT SPRING** Service Center.

VIKTIG: En langsom eller ikke-bevegelig **MOTO-MASSAGE**-pumpe kan indikere at porene i filterkassetten er tilstoppet med skitt, kroppsoljer eller forkalkning. Følg prosedyrene for filterrengjøring i avsnittet Massasjebadstell og vedlikehold i denne håndboken.

HURTIGSTARTINSTRUKSJONER

FØR DU FYLLER MASSASJEBADET

Vær sikker på at massasjebadet er blitt riktig installert iflg. alle lokale vedtekter. Dette inkluderer stedet for massasjebadet, fundamenteringen til massasjebadet samt den elektriske installasjon av massasjebadet. Se avsnittet Installasjonsinformasjon i denne håndboken.

GJØR DETTE:

- Vit hvilket vannbehandlingssystem du skal bruke og påse at du har de nødvendige kjemikalierne tilgjengelig. Les alle anvisningene som følger med systemet.
- Ha **FRESHWATER** 5-veis teststrimler tilgjengelig.
- Ha pH/Alkalinity Up & Down tilgjengelig.
- Kjenn til "hardheten" av vannet, kontakt forhandleren for å hjelpe deg med denne informasjonen. Se Vannkvalitet og vedlikehold for mer informasjon. **VIKTIG: WATKINS WELLNESS** anbefaler ikke at massasjebadet blir fylt med "bløtet" vann, siden dette kan skade utstyret til massasjebadet.
- Kjøp Clean Screen™ pre-filter for å fjerne uønskede forurensende stoffer fra springvannet. Dette blir anbefalt, ikke påbudt.

GJØR IKKE DETTE:

- Slå på massasjebadet til det er blitt fylt med vann! Å slå på massasjebadet aktiverer automatisk kritiske komponenter inne i massasjebadet, slik som kontroller, varmeapparat og andre systemer. Hvis det blir forsynt strøm til disse komponentene før massasjebadet blir fylt, vil komponentene bli skadet, og dette kan resultere i at komponenter som ikke er dekket av garantien, svikter.
- Fyll massasjebadet med varmt vann eller kaldt vann med temperature for kaldt vann under 10° C (50° F)! Utløsning av høy temperatur-termostaten kan resultere i at massasjebadet slutter å fungere.
- Bruke massasjebadet etter fylling før alle trinnene oppført under **IGANGSETTING** er fullført!
- Tilsette klor hvis du behandler massasjebadet med polyheksametylen biguanid (Biguanide, PHMB, f.eks. BaquaSpa®)-saniteringsmiddel.

IGANGSETTING

HOT Spring-massasjebadet er blitt grundig testet i løpet av fabrikkasjonsprosessen for å sikre pålitelighet og langtidsholdbarhet. En liten mengde vann kan være igjen i pumpe-systemet etter testing og, som et resultat, kan det ha satt flekker på massasjebadskallet eller sidepanelet før levering. Før du fyller massasjebadet, tørk av massasjebadskallet med en bløt klut.

De følgende anvisninger må leses og følges nøyaktig for å sikre en vellykket igangsetting eller gjenfylling.

- 1. LUKK SLUKET OG FYLL MASSASJEBADET** med vann gjennom filterrommet. Vannivået i **HOT Spring**-massasjebadet skal bli opprettholdt ved et nivå 2,5 cm (1") over den høyeste jet i massasjebadet.
- 2. ETTER AT MASSASJEBADET ER BLITT FYLT** med vann og døren til utstørsrommet er sikret, må strøm bli påført til massasjebadet.
- 3. FOR Å SJEKKE DRIFTEN AV PUMPE-SYSTEMET** og for å tømme ut eventuell gjenværende luft fra varmesystemet:

RELAY- & RHYTHM- modeller

- Trykk på JETS-knappen 3 ganger for å kjøre pumper med høy hastighet, kjør i ett minutt.
- Trykk på JETS-knappen 2 ganger til for å slå alle pumpene av.

PROPEL, STRIDE, SX & TX -modeller:

- Trykk på JETS-knappen 2 ganger for å kjøre jet pumpen ved høy hastighet, kjør i ett minutt. Trykk på JETS-knappen én gang til for å slå av PUMPENE.

Svake eller støtende pumper er en indikasjon på lavt vannivå eller tilstoppete filterkassetter.

VIKTIG: Vær sikker på at luftspaken (se illustrasjon i avsnittet Massasjebadfunksjonere) er åpen ved å dreie den med urviseren til den stopper. Frontflatene på Combination-jet kan dreies for å slå jetstrømmen helt av, disse jet skal også være åpne.

- 4. VED BRUK AV EN TESTSTRIBE OG EGNEDE KJEMIKALIER**, juster Total Alkalinity (TA) til 80 ppm, Calcium Hardness (CH) til 100 ppm (hvis **saltsystemet brukes 25 - 75 ppm**), deretter pH til vannet i massasjebadet til mellom 7,2 og 7,8. Disse produktene er oppført i avsnittet Vannkvalitet og vedlikehold. **VIKTIG:** Tilsett alltid vannkjemikalier for massasjebad direkte inn i filterrommet med jetpumpen på høy hastighet i minst ti minutter. Å justere Total Alkalinity (TA) som et første trinn er viktig, siden ute-av-balanse-TA kan innvirke på muligheten til å justere pH på riktig måte og vil hindre at rensediet driver effektivt.
- 5. SUPERKLORINER VANNET I MASSASJEBADET** ved å tilsette 1½ teskje med klor (natriumdiklor) per 950 liter (250 gallon) med massasjebadvann med massasjebadet i Rengjøringsmodus. Alle **HOT SPRING**-massasjebad er utstyrt med en Rengjøringsmodus. Når modus er aktivert, vil jetpumpen slå seg på og kjøre i ti minutter (brukes for vannvedlikehold). For å aktivere "Rengjøringsmodusen", trykk på MODUS (▲ eller ▼)-knappen flere ganger inntil RENGJØRE-menyen vises. Trykk på (+)-knappen for å aktivere RENGJØRE-modusfunksjonen.

- 6. INNSTILL TEMPERATURKONTROLLEN**, massasjebadet er forhåndsprogrammert til å nå 38 °C (100 °F), og vil vanligvis gjøre det innen 18 til 24 timer. Du kan øke eller senke vanntemperaturen ved
 - Trykk på (+)-knappen på kontrollpanelet for å heve temperaturen.
 - Trykk på (-)-knappen på kontrollpanelet for å senke temperaturen.

Sett dekslet på massasjebadet og la vanntemperaturen stabilisere seg. Vær sikker på at du fester dekslet på plass ved å bruke deksellåsene. Sjekk vanntemperaturen en gang i blant. Når vanntemperaturen kryper over 32 °C (90 °F), fortsett til neste trinn.

For å forhindre tukling, kan du låse den ønskede temperaturinnstillingen. Se avsnittet Drift for detaljer.

- 7. TEST VANNET I MASSASJEBADET FOR KLORRESTER.** Hvis resten er mellom 3-5 ppm på teststrimlene (mellom 1-5 ppm hvis saltsystemet brukes), gå videre til det neste trinnet. Hvis resten er mindre enn 3 ppm, aktiverer du Clean-syklusen, tester på nytt og tilsetter mer klor etter behov.

ADVARSEL: Høye rensedielnivå kan forårsake ubehag i brukerens øyner, lunger og hud. La alltid rensedielnivået synke til det anbefalte verdiområdet før massasjebadet brukes.

- 8. SJEKK** Total alkalinitet (TA) igjen ved 80 ppm, CH (kalsiumhardhet) ved 100 ppm, deretter massasjebadvannets pH ved mellom 7,2 og 7,8 med en **FRESHWATER** 5-veis teststrimmel. **VIKTIG:** Vær sikker på at du justerer Total Alkalinitet (TA) først siden en ute-av-balanse tilstand vil innvirke på muligheten til å justere PH på riktig måte og vil hindre rensediet fra å virke effektivt. **Massasjebadet er nå klart til bruk når klornivået fortsetter å være mellom 3 ppm og 5 ppm.**
- 9. TEST VANNET HVER UKE ELLER FØR HVER GANG MASSASJEBADET BRUKES**

SETTE I GANG

UTSTYRSROM

Illustrasjonen nedenfor brukes bare som en henvisning (massasjebadet ditt kan se annerledes ut). Utstysrommet sitter under forsidepanelet til massasjebadet under kontrollpanelet.

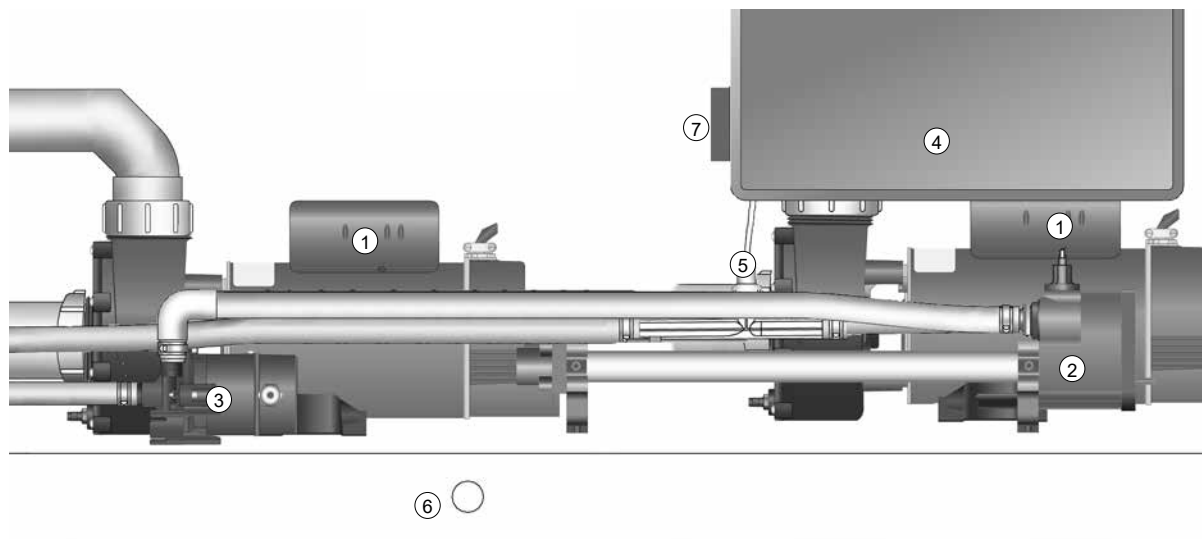

UTSTYRSROM

- | | |
|---------------------------------------|-----------------------------|
| 1. Wavemaster™-jetpumpe | 5. Ozoninjektor (valgfritt) |
| 2. No-Fault™-varmeapparat | 6. Avløp |
| 3. Silent Flo 5000®-sirkulasjonspumpe | 7. Bindingsterminal |
| 4. IQ 2020™-kontrollboks | |

VANNKVALITET OG VEDLIKEHOLD

GRUNNLEGGENDE INFORMASJON

Det er viktig å ha rent vann. Vannvedlikehold er én av de mest forståtte, og viktigste, delene av å eie et massasjebad. Leverandøren kan lede deg gjennom prosessen med oppnå og vedlikeholde perfekt vann i massasjebadet, basert på lokale forhold.

VIKTIG: Du finner vannterminologi i slutten av dette avsnittet.

- **Les alltid og henvis til eierhåndboken** for fullstendig informasjon.
- **Test vannet ditt** med en stetstrimmel én gang i uken eller hver gang massasjebadet brukes.
- **Tilsett kjemikalier** ofte i små mengder for å hindre overdosering av massasjebadet.
- **Bruk bare massasjebadet** når klornivå er mellom 1-5 ppm eller tilsett klor manuelt etter behov.
- **Når du bruker et saltsystem**, les og henvis til den separate eierhåndboken.
- **Det er massasjebadeierens ansvar** å hindre over- eller underklorinering.
- **Tøm og fyll vann igjen** 3-4 ganger i året avhengig av hvor ofte du bruker massasjebadet og hvor mange personer som bruker det (med mindre du bruker saltsystemet).

VIKTIG: Husk å skifte vannet hver tredje eller fjerde måned. Massasjebadvann som blir vedlikeholdt ved bruk av et Salt Water Sanitizing System kan vare mye lenger - opptil tolv måneder, med riktig stell*. Se saltsystem-eierhåndboken for detaljerte anvisninger.

Sjekk med **HOT SPRING**-leverandøren for å finne ut om vann i ditt område har spesielle kvaliteter - slik som høyt metall- eller mineralinnhold - som bør bli adressert.

Programmet ditt vil avhenge av vannets mineralinnhold, hvor ofte du bruker massasjebadet og hvor mange personer som bruker det.

VANNKVALITETSKJEMA

PARAMETER	MÅL	MIN. - "OK"-OMRÅDE - MAKS.	
pH	7,4	7,2	7,8
ALKALITET	80 ppm	40 ppm	120 ppm
KALSIMUMHARDHET	100 ppm	75 ppm	150 ppm
KALSIMUMHARDHET (SALT-SYSTEM)	50 ppm	25 ppm	75 ppm
KLOR	3 ppm	1 ppm	5 ppm

Det er ditt ansvar å opprettholde vannkvaliteten og renheten til filteret i massasjebadet. Å holde vannet i massasjebadet balansert forlenger levetiden til massasjebadkomponentene og vil gjøre vannet mer behagelig. Leverandøren kan lede deg gjennom prosessen med oppnå og vedlikeholde perfekt vann i massasjebadet, basert på lokale forhold. Programmet ditt vil avhenge av vannets mineralinnhold, hvor ofte du bruker massasjebadet og hvor mange personer som bruker det. **WATKINS WELLNESS** har utviklet flere vannstellsystemer og -produkter for å forenkle vannstell som er tilgjengelig fra autoriserte **HOT SPRING**-forhandlere.

FRESHWATER Saltsystem	Vanishing Act®-kalsiumfjerner
FRESHWATER Saltteststrimler	CLEAN SCREEN-prefilter
FRESHWATER 5-veis teststrimler	

For mer informasjon gå til www.hotspring.com/save-water

KJEMIKALIESIKKERHET

Når du bruker kjemikalier, les etikettene nøye og følg anvisningene helt. Selv om kjemikalier beskytter deg og massasjebadet når de brukes riktig, kan de være farlige i konsentrert form. Følg alltid følgende retningslinjer:

- La bare en ansvarlig person håndtere bassasjebadkjemikalier. Hold dem utenfor barns rekkevidde.
- Mål nøye de nøyaktige spesifiserte mengder, aldri mer. Ikke overdoser massasjebadet.
- Håndtere alle beholdere forsiktig. Skal oppbevares på et kjølig, tørt, godt ventilert sted.
- Hold alltid kjemikaliebeholdere lukket når de ikke er i bruk. Sett lokkene tilbake på de riktige beholderne.
- Ikke inhaler damper eller la kjemikalier komme i kontakt med øynene, nesen eller munnen din. Vask hendene dine umiddelbart etter bruk.
- Følg råd for nødsituasjoner på produktetiketten i tilfelle av kontakt ved et uhell eller hvis kjemikallet blir svelget. Ring til lege eller den lokale giftkontrollsentralen. Hvis det trengs lege, ta med deg produktbeholderen slik at substansen kan bli identifisert.
- Ikke la kjemikalier komme på omliggende overflater eller beplantninger. Ikke bruk en støvsuger til å rense opp kjemiske søl.
- Røyk aldri i nærheten av kjemikalier. Noen damper er svært tennbare.
- Ikke oppbevar kjemikalier i utstysrommet til massasjebadet.

HVORDAN TILSETTE KJEMIKALIER TIL VANNET

VIKTIG: Alle vannkjemikalier for massasjebad, inkludert komet diklor, MPS, komet pH-øker eller -minsker, komet total alkalinitetsøker, flytende flekk- og avsetningshemmer og flytende antiskummiddel må alltid tilsettes direkte inn i filterkammeret mens dysepumpen kjører i høy fart-modus, og den må kjøre i minst ti minutter.

For å tilsette kjemikalier til vannet i massasjebadet:

1. Brett tilbake deskelet. Fjern det forsiktig og sett til side filterromdekslet.
2. På kontrollpanelet:
Trykk på MODUS(▲eller ▼)-knappen flere ganger inntil RENGJØRE-menyen vises. Trykk på (+)-knappen for å aktivere RENGJØRE-modusfunksjonen.
3. Mål nøye den anbefalte mengden av kjemikallet og hell det langsomt inn i filterkammeret. Vær forsiktig så du ikke spruter kjemikalier på hendene dine, i øynene, på overflaten til skallet til massasjebadet eller massasjebadkabinettet.
4. Sett filterromdekslet tilbake på plass. Etter ti minutter vil dysepumpen automatisk slå seg av for å fullføre prosedyren. Lukk og lås deskelet.

⚠ FARE: Fare for drukning: La aldri et åpent massasjebad være uten oppsyn!

VIKTIG: Etter en superklorineringsbehandling eller ikke-klor sjokk av massasjebadet, la lokket være åpent i minst 20 minutter for å la oksideringsgassen luften ut. En høy konsentrasjon av innestengt oksideringsgass som kan forekomme som et resultat av sjokkbehandlingen (ikke daglig rengjøring) kan eventuelt forårsake missfarging eller -nedbrytning av bunnen til dekslet. Denne type skade blir ansett som kjemisk misbruk og er ikke dekket av betingelsene i den begrensede garantien.

GRUNNLEGGENDE REGLER FOR VANNVEDLIKEHOLD

- **Testing:** Test vannet ukentlig eller hver gang massasjebadet brukes med lettvent **FRESHWATER** 5-veis teststrimler eller mer nøyaktig flytende/tablett reagenstestsett iflg. anvisningene. Kritiske parametre: rensmiddelnivå, pH, Calcium Hardness (CH) og Total Alkalinity (TA). Oppbevar testutstyr på et mørkt, kjølig, tørt sted for å opprettholde styrken.
- **Vannfiltrering:** Filtreringen brukt i **HOT Spring**-massasjebad hjelper til å holde vann rent ved å sirkulere rensmiddel og fjerne avfall fra massasjebadet. Kontroller og rengjør filter på regelmessig basis for topp ytelse.
- **Kjemisk balanse/pH-kontroll:** Det er viktig å justere de primære vannparametre (Total Alkalinity, Calcium hardness, pH) til de anbefalte verdiområdene slik at de er stabilisert eller balansert. Balansere vannkjemien hver gang du fyller massasjebadet med nytt vann og deretter i løpet av levetiden til vannet. Å holde vannet i balanse hindrer skade ved å holde pH i et trygt verdiområde og hindrer dannelse av kalsiumoppbygging på massasjebadutstyret. En lav pH kan skade metallkomponenter mens en høy pH kan forårsake høye kalsiumnivå til å danne avleiring. Forhandleren skal gi en detaljert orientering om vannkemi like etter at det nye massasjebadet er fylt for aller første gang.

ALKALINT MASSASJEBAD VANN (AVSKALLINGS SONE)	8.2	TILSETT pH -MINSKER FOR Å SENKE pH
	7.8	
KOMFORTSONE	7.6	IDEELT
	7.4	
	7.2	
SURT MASSASJEBAD VANN (KORRODERENDE SONE)	6.8	TILSETT pH -ØKER FOR Å HEVE pH
	pH	

- De følgende tre vannkomponentene må holdes i balanse for å unngå skade på massasjebadet. Balansere disse komponentene i den rekkefølge de er oppført her siden hver av dem vil hjelpe deg å balansere den neste ved å bruke en minimal mengde med kjemikalier.

1. Kalsiumhardhet (CH) – CH er målet for mengden av oppløst kalsium i vannet. Lave nivåer kan gjøre vannet korrosivt og høye nivåer skaper avleiringer på massasjebadkomponenter. Den anbefalte CH-avlesningen er mellom **75 - 150 ppm** Hvis CH-nivåer er for høyt, senk det med **VANISHING ACT**-kalsiumfjerner iflg. anvisninger. Etter at det er i balanse, forblir vanligvis CH-avlesningen stabil til nytt vann blir tilsatt. Vær forsiktig når du fyller opp massasjebadet fra et vannbløtemiddel for å sikre at kalsium fortsatt er i balanse og unngå skade på massasjebadet.
2. Total alkalitet (TA) - TA er et mål av vannets evne til å motstå endringer i pH eller bufferkapasitet. En lav TA lar pH lett fluktuere. Den anbefalte TA-avlesningen er mellom **40 - 120 ppm**. For å heve TA, bruk **FRESHWATER** pH/Alkalinitet opp (natriumhydrogenkarbonat). For å senke TA, bruk **FRESHWATER** pH/Alkalinitet ned (natriumbisulfat). Etter at TA er balansert, forblir den vanligvis stabil inntil neste tømning/gjenfylling. Vi anbefaler at du sjekker TA-avlesningen én gang pr. måned. Heve/senk TA kan forårsake at pH-avlesninger fluktuere sterkt. Ignorer pH-avlesningene på testtrimmelen mens du balanserer TA.
3. pH - pH er målet for surhet og alkalitet. Å opprettholde det riktige pH-nivå vil optimere effektiviteten til rensmidlet, forhindre skade på massasjebadet og fysisk ubehag for brukere av massasjebadet. En lav pH oppløser rensmiddel, forårsaker korrosjon og irriterer brukere av massasjebad. Et høyt pH-nivå vil nøytralisere rensmiddel, fremme avleiring og gjøre vann uklart. Den anbefalte pH-avlesningen er mellom **7.2 - 7.8**. For å senke pH-nivået, bruk **FRESHWATER** pH/Alkalinitet ned (natriumbisulfat). For å heve pH-nivået, bruk **FRESHWATER** pH/Alkalinitet Up (natriumkarbonat).

- **Vannbehandlingsmidler:** Fyllevann for massasjebad varierer fra sted til sted og bruker til bruker, derfor er det viktig å konsultere forhandleren for et egnet program.

- a. **VANISHING ACT** – HØYE NIVÅER av kalsium og noen mineraler kan bli fjernet fra vannet med **VANISHING ACT** til engangsbruk. Høye kalsiumnivåer kan forårsake dannelse av avleiring på massasjebadutstyr og skjellet.
 - b. **RENGJØRE-SKJERM** pre-filter – **RENGJØRE-SKJERM** pre-filter bør brukes ved hver oppfylling og avtapping for å fjerne forurensende stoffer fra fyllevannet, spesielt jern, kobber og mangan. Mange vannkilder inkludert brønnvann, inneholder høye konsentrasjoner av mineraler som kan forårsake misfarging av skallet og plastikk.
 - c. **Stain and Scale Control** – For vann med høyt kalsium- og mineralinnhold kan det være nødvendig å bruke et avleiringshemmende middel slik som **Stain and Scale Control**. Ettersom vann fordampes fra massasjebadet og nytt vann blir tilsatt, vil mengden av oppløste mineraler slik som kalsium, kobber, jern og mangan øke. (Minimere fordampning ved å beholde dekslet på massasjebadet når det er mulig.) Høyt jern- eller kobberinnhold kan produsere grønne eller brune misfarginger på massasjebadet
 - d. **Skumhemmere** - Såpe blir introdusert i massasjebadet fra brukeres kropper og badedrakter og kan få vannet i massasjebadet til å skumme når pumpene brukes. Lave nivåer av kalsiumhardhet (bløtt vann) kan øke skumming. Selv om ozon kan oksidere såperester, kan det bli nødvendig å tilsette skumhemmere for å undertrykke skummet. For mye såpe i vannet kan kreve skifting av vann for å løse problemet.
- **Oksideringsmidler:** Ozon og monopersulfat (MPS) er oksideringsmidler brukt til å hindre oppbyggingen av forurensende stoffer, minimere effektiviteten av rensmidler, minimere kombinert klor og forbedre vannklarhet. De kan også brukes sammen med EPA-registrerte rensmidler. **FRESHWATER** III -ozonsystemet med høy styrke bruker Corona Discharge-teknologi for å produsere en høy ozonkonsentrasjon som blir injisert inn i massasjebadet 24 timer i døgnet. **FRESHWATER** Chlorine-Free Oxidizer, Monopersulfate (MPS) er en kornet oksideringskjemikalie.
 - **Rensmidler:** Å opprettholde det anbefalte restnivået av et EPA-registrert rensmiddel til enhver tid vil øke forekomsten av skadelige bakterier og virus i massasjebadvannet. Den anbefalte FAC (Free Available Chlorine) -mengden av tilgjengelig klorrensning, er **3,0-5,0 ppm**. En lav FAC kan la bakterier og virus gro raskt i det varme vannet, og en høy FAC kan forårsake ubehag for brukerens øyne, lunger og hud. Hvert rensmiddel har sin egen anvisninger med hensyn til hvor mye som skal brukes og når det skal tilsettes til vannet i massasjebadet. Be forhandleren om deres anbefalinger og anvisninger om riktig rensing av vannet i massasjebadet.

- a. **FRESHWATER**-saltsystem
- b. **FRESHWATER** konsentrerte klorineringskorn
- c. Natrium dikloro-s-triazinon (natrium diklor eller klor)
- d. Flytende klor (natriumhypokloritt).
- e. Brominatkonsentrat (ett trinns kornet brom).
- f. BaquaSpa® (se **BAQUASPA**-håndboken for bruksanvisninger for dette produktet).

VIKTIG: IKKE bruk tri-klor klor, bromo-klor-dimetyl-hydantoin (BCDMH), eller noen type komprimert brom eller klor, syre eller noen type rensmiddel som ikke er anbefalt av **WATKINS WELLNESS**.

HOT SPRING -MASSASJEBAD, VANNVEDLIKEHOLDSPROGRAM

SLIK FYLLER DU MASSASJEBADET MED VANN

Bruk **CLEAN SCREEN** Pre-filter for å fjerne uønskede forurensende stoffer slik som rust, skitt, vaskemiddel og alger fra fyllvannet. Oppløste metaller, koppar, jern og mangan blir også fjernet. Anvisninger følger med **CLEAN SCREEN** Pre-filter. Fyll alltid massasjebadet gjennom filterkammeret. Ikke fyll massasjebadet med vann fra et svømmebasseng siden svømmebasseng-kjemikalier er svært forskjellige fra de som brukes i et massasjebad og kan skade massasjebadet.

SLIK TILSETTER DU KJEMIKALIER TIL VANNET

Alle vannkjemikalier for massasjebad, inkludert kornet diklor, MPS, kornet pH-øker eller -minsker, kornet total alkalitetøker, flytende flekk- og avsetningshemmer og flytende antiskummiddel må alltid tilsettes direkte inn i filterkammeret mens dysepumpen kjører i høy hastighets-modus og den må kjøre i minst ti minutter med dekslet av Bruk Clean-knappen/-funksjonen til å sikre at kjemikaliene er riktig blandet når de tilsettes.

BYGGE OPP EN RENSEMIDDELROUTINE

I løpet av den første måneden som eier, mål rester av rensmiddel daglig for å etablere en basislinje for rensmiddel som trengs i forhold til bruk av massasjebadet. Rensmiddel som trengs er mengden Free Available Chlorine som trengs for antall brukere og deres kombinerte brukstid. For eksempel, to massasjebadbrukere i tjue minutter hver dag skaper vanlig behov for rensmidlet som brukes for å fastslå hvor mye rensmiddel som skal tilsettes til vannet for å opprettholde den riktige resten. Hvis bruksmønsteret øker dramatisk med inviterte gjester, øker mengden og hyppigheten av nødvendig rensmiddel dramatisk.

UTFØRE SUPERKLORINERINGS-/IKKE-KLOR-SJOKKBEHANDLING

En ukentlig eller månedlig superklorining 1,5 teskje diklor/950 liter (250 gallon) eller sjokk (4 spiseskjeer mps/950 liter (250 gallon) kan kreves av det valgte saniteringsprogrammet. Øke klor til 5 ppm i 24-48 timer fjerner ekstra avfall og klorminer fra vannet. Natrium diklor er 6x sterkere enn MPS og kan være mer egnet for de brukere som opplever mye bading. Kjør alle pumpene og la lokket være åpent i minst 20 minutter for å la oksideringsmiddelgassen luften ut for å hindre skade og misfarging av dekslet og putene etter at du utfører en superklorining eller sjokk av massasjebadet. Denne type skade blir ansett som kjemisk misbruk og er ikke dekket av betingelsene i den begrensede garantien.

VIKTIG: La alltid Free Available Chlorine falle under 5 ppm før du bruker massasjebadet.

 **FARE:** La aldri et åpent massasjebad være uten overvåkning, spesielt hvis det er barn til stede!

FRESHWATER -SALT SYSTEM (VALGFRITT)

Salt Water Sanitizing System omdanner vann og natriumklorid til klorrensemiddel. Dette er kompatibelt med klorbaserte systemer og kjemikalier. Selv om systemet har redusert vedlikehold, er det ikke automatisk. Det er viktig at brukeren tester og balanserer vannet på regulær basis. En kalsiumhardhet mellom **25 - 75 ppm** anbefales for å forlenge jernvarens levetid. Se brukerveiledningen for saltsystemet for ytterligere anvisninger.

YTTERLIGERE VANNSTELLPRODUKTER

- **RENGJØRING-SKJERM** Pre-filter
- **FRESHWATER** konsentrerte klorineringskorn, natrium diklor
- **FRESHWATER** oksideringsmiddel uten klor, monopersulfat (MPS)
- **FRESHWATER** III høy styrke ozonsystem
- **VANISHING ACT** -kalsiumfjerner

Det er viktig å følge den anbefalte applikasjon og vedlikeholdsprogrammer skissert for bruken av hvert produkt. Hvis massasjebadet blir brukt i en lang periode, slik som en hel ettermiddag eller kveld, kan det være nødvendig med mer rensmidler.

MANUELL KLOR (NATRIUMDIKLOR)

WATKINS WELLNESS anbefaler bruken av **FRESHWATER** Concentrated Chlorinating Granules (natriumdiklor) for rensing av vannet. Natriumdiklor blir foretrukket fordi det er fullstendig oppløselig, oppløser seg raskt og er nesten pH-nøytralt. Den anbefalte FAC (Free Available Chlorine)-mengden av tilgjengelig klorrensemiddel, er 3,0-5,0 ppm.

Hvis FAC er for lavt: øk FAC ved å tilsette kornet natrium diklor.

Hvis FAC er for høy: La det gå litt tid og FAC-nivå vil naturlig synke over tid.

Hvis massasjebadet lukter av klor: superkloriner eller sjokk massasjebadet. FAC-klor har ikke lukt, mens kombinert brukt klor (kloraminer) har en sterk klorklukt som kan elimineres ved å sjokke vannet.

VIKTIG: Det finnes flere former for stabilisert klor tilgjengelig til bruk i massasjebad og svømmebasseng. Det er utrolig viktig å velge ett som er spesielt utformet for bruk i massasjebad. Bruk av et ukorrekt produkt slik som tri-klor som har en svært lav pH (2,6) og som oppløses for raskt i varmt vann, resulterer i ekstremt høye nivå av klor som **VIL** forårsake skade på massasjebadet ditt. Bruk av komprimert brom/klor eller ikke godkjent rensmiddel **VIL** skade massasjebadet og er spesielt ikke dekket under vilkårene til den begrensede garantien.

INSTRUKSJONER FOR VANNSTELL NÅR DU ER PÅ FERIE

Hvis du planlegger å være borte fra hjemmet, følg disse anvisningene for å sikre at vannkvaliteten i massasjebadet blir opprettholdt:

KORTE TIDSPERIODER (3-5 DAGER):

1. Juster pH ved å følge anvisningene skissert i avsnittet Vannkvalitet og vedlikehold.
2. Rens vannet med de følgende sjokkprosedyrene også oppført i avsnittet Vannkvalitet og vedlikehold.
3. Lås dekslet på plass med deksellåsene.
4. Etter at du kommer tilbake, rens vannet med følgende sjokkprosedyrer og balansere pH.
5. Hvis saltsystem er installert, se avsnittet Tips, ferie eller begrenset bruk i saltsystem-eierhåndboken.

LANGE TIDSPERIODER (5-14 DAGER):

Før du drar:

1. Minst én dag før du drar, innstill temperaturen til det laveste nivå. Denne innstillingen skal representere en omtrentlig vanntemperatur på 27 °C (80 °F).

VIKTIG: Oksideringsmidler for massasjebad slik som natrium diklor (klor) opprettholder sitt effektivitetsnivå lenger i varmt vann 26 °C (80 °F) enn i veldig varmt vann 38 °C - 40 °C (101 °F - 104 °F)

2. Juster pH etter behov. Rens vannet ved å følge sjokkprosedyren.

Etter at du kommer tilbake:

3. Rens vannet ved å følge sjokkprosedyren. Sett den innstilte temperaturen tilbake til den opprinnelige innstillingen. Vannet i massasjebadet kan trygt brukes etter at restnivå av FAC (Free Available Chlorine) har sunket til under 5,0 ppm.

VIKTIG: Hvis du ikke skal bruke massasjebadet i en lengre tidsperiode (over 14 dager) og en utenforstående vedlikeholdservice (eller nabo) ikke er tilgjengelig for å hjelpe med vannvedlikeholdet, anbefales tømning eller klargjøring for vinter av massasjebadet.

GJØR DETTE:

- Tilsett alle kjemikalier langsomt inn i filterrommet med jetpumpen i drift i ti minutter.
- Bruk klorgranulater eller flytende natrium hypokloritt klor
- Vær ekstra forsiktig hvis du bruker bakenatron til å rengjøre enten de innvendige eller utvendige plastoverflatene.

VIKTIG: WATKINS WELLNESS anbefaler IKKE bruken av flytende kjemikaliedispenser. Skade på skallet eller komponentene til massasjebadet forårsaket av en flytende kjemikaliedispenser er spesielt ikke dekket av betingelsene i den begrensede garantien. Flytende dispenser kan bli fanget i et område og forårsake overrensing eller slippe ut store klumper av rensmidler som svært raskt kan kjemisk brenne skallet og dekslet.

GJØR IKKE DETTE:

- Bruke komprimerte rensmidler.
- Bruke en flyter-type rensesystem som en lav eller ingen vedlikeholdsløsning for vedlikeholdsprogrammet for massasjebadet.
- Bruke et rensmiddel som ikke er utformet for massasjebad.
- Bruke svømmebassengsyre (saltsyre) til å senke pH.
- Sende eller strø kjemikalier på vannoverflaten. Denne metoden kan forårsake kjemisk-indusert blæredannelse på overflaten av massasjebadet (kjemisk misbruk).

VEDLIKEHOLD AV SUPPLERENDE VANN

Riktig vannrensing og mineralbalanse (pH-kontroll) er absolutt av avgjørende betydning for et fullstendig vedlikeholdsprogram for massasjebadsvann. Her er to populære vanntilsetninger som er et alternativ:

Mineralavsetningshemmere

Ettersom vann fordampes fra massasjebadet og nytt vann blir tilsatt, vil mengden av oppløste mineraler øke. (Minimere fordampning ved å holde dekslet på massasjebadet når det er mulig.) Vannet i massasjebadet kan til slutt bli "hardt" nok (kalsiumhardhet er for høy) til å skade varmeapparatet ved å forkalke overflaten. Riktig pH-kontroll kan minimere dette.

Normal såpeoppbygging vil kreve vannpåfylling ofte nok til at mineralnedfellingene normalt ikke er et problem.

En gang iblant kan høyt jern- eller kopperinnhold i vannet produsere grønne eller brune misfarginger på massasjebadet. En misfargings- og avleiringshemmer kan hjelpe til å redusere disse metallene.

VIKTIG: Brønnvann kan inneholde høye konsentrasjoner av mineraler. Bruken av et vannfilter for lavt vannvolum med ekstra små porer (in-line pre-filter slik som **CLEAN SCREENING**-pre-filter) vil hjelpe til å fjerne mange av de større partiklene i løpet av fyllingen av massasjebadet. In-line pre-filter kan kjøpes fra den lokale **HOTSpring**-forhandleren.

Skuminhibitorer

Massasjebadsvann krever skifting p.g.a. oppbygging av såpe i vannet. Vanligvis vil såpe få vannet til å skumme når pumpene brukes. Såpe blir introdusert til vannet fra to kilder: brukers kropp som beholder såperester etter dusjing, og badedrakter som beholder såpe etter vasking.

Skuminhibitorer kan dempe skum, men kan ikke fjerne såpe fra vannet.

Såpe er vanskelig å fjerne fra vannet siden såpe ikke blir oksidert av andre kjemikalier som tilsettes til massasjebadet. Bare ozon kan oksidere såpe.

Mulig såpeoppbygging i vannet vil bli konsentrert og resultere i en uren følelse på baderens hud, som det er umulig å gjøre noe med. Når dette skjer, er det på tide å tømme og fylle massasjebadet igjen. Avhengig av såpeinnmatning bør vannet vare i omtrent fire måneder før det trenger å bli tømt ut.

VANNTERMINOLOGI

De følgende kjemiske termer brukes i avsnittet Vannkvalitet og vedlikehold. Å forstå meningen av dem vil hjelpe deg å bedre forstå vannvedlikeholdprosessen.

Bromaminer: Forbindelser dannet når brom kombinerer med nitrogen fra kroppsoljer, urin, svette, osv. I motsetning til kloraminer, har bromaminer ikke en skapt lukt, og er effektive rensmidler

Brom: Et halogenrensemiddel (i den samme kjemiske familie som klor). Brom blir vanligvis brukt i stav-, tablett- eller kornet form.

Kalsiumhardhet: Mengden av oppløst kalsium i vannet i massasjebadet. Dette skulle være omtrent 75 - 150 ppm. Høye kalsiumnivå kan forårsake uklart vann og avleiring. Lave nivå kan forårsake skade på utstyret til massasjebadet

Kloraminer: Forbindelser dannet når klor kombinerer med nitrogen fra kroppsoljer, urin, svette, osv. Kloraminer kan forårsake øyeirritasjon, samt har en sterk lukt. I motsetning til bromaminer, er kloraminer svakere, langsommere rensmidler.

Klor: Et effektivt rensmiddelkjemikalie for massasjebad. **WATKINS WELLNESS** anbefaler bruken av natriumdiklor-type kornet klor. Denne typen blir foretrukket fordi den er fullstendig oppløselig og nesten pH-nøytral.

Klor- (eller brom-)rester: Mengden av klor eller brom som er igjen etter at klor- eller brombehovet er oppfylt. Derfor er resten mengden av rensmiddel som er kjemisk tilgjengelig til å drepe bakterier, virus og alger.

Korrosjon: Den gradvise slitasjen av metall- og plastdeler i massasjebadet, vanligvis forårsaket av en kjemisk reaksjon. Generelt sett blir korrosjon forårsaket av lav pH eller vann med nivåer av TA, CH, pH eller rensmiddel som er utenfor de anbefalte verdiområder.

Halogen: Et hvilket som helst av disse fem elementene: fluor, klor, brom, jod og astatin.

MPS: Monopersulfat er ikke-klor oksideringsmidlet. Ikke et rensmiddel.

Salpetersyre: Formuleringen av salpetersyre, en høyt korroderende kjemikalie, er et biprodukt av ozongenereringsprosessen. Salpetersyre blir produsert i svært små mengder og blir rett oppløst i vannstrømmen med ozon.

Oksideringsmiddel: Bruken av et oksiderende kjemikalie er for å forhindre oppbyggingen av forurensende stoffer, maksimere effektiviteten av rensmiddel, minimere kombinert klor og forbedre vannklarhet. Se MPS og ozon.

Ozon: Ozon er et kraftig oksideringsmiddel som blir produsert i naturen og kunstig av mennesker. Ozon danner ingen biprodukter, oksiderer kloraminer og vil ikke endre vannets pH.

pH: Målet for vannets surhet og alkalitet. Den anbefalte pH for vannet i massasjebadet er 7,2 til 7,8. Under 7,0 (ansett som nøytral), er vannet i massasjebadet for surt og kan skade varmesystemet. Over 7,8, vannet er for alkalisk og kan resultere i uklart vann og avleiring på skallet og varmeapparatet.

ppm: Forkortelsen for "parts per million" [deler per million], standardmål for kjemisk konsentrasjon i vann. Identisk til mg/l (milligram per liter).

Reagens: Et kjemisk stoff i flytende, pulver- eller tablettform til bruk i kjemisk testing.

Rensmiddel: Sanitizers# blir tilsatt og opprettholdt på anbefalte rester for å beskytte badere mot patogene organismer som kan forårsake sykdom og infeksjon i massasjebadvann.

Kjelstein: Grove kalsiumbærende avleiringer som kan belegge massasjebadoverflater, varmeapparater, rørledninger og tilstoppede filtre. Generelt sett er avleiring forårsaket av mineralinnhold kombinert med høy pH. I tillegg dannes avleiring lettere i høyere vanntemperaturer.

Superklorinering: Også kjent som "sjokkbehandling." Superklorinering er en prosess med å tilsette betydelige doser av et raskt oppløselig rensmiddel ("diklor" anbefales) til oksidert ikke-filtrerbart organisk avfall, og for å fjerne kloraminer og bromaminer.

Total Alkalinity [Total alkalitet] (TA): Mengden av bikarbonater, karbonatert og hydroksider som er til stede i vannet. Riktig total alkalitet viktig for pH-kontroll. Hvis TA er for høy, er pH vanskelig å justere. Hvis TA er for lav, vil det være vanskelig å holde pH på det riktige nivå. Det ønskelige verdiområdet for TA i vannet til massasjebadet er 40 til 120 ppm.

VANISHING ACT, ANVISNINGER

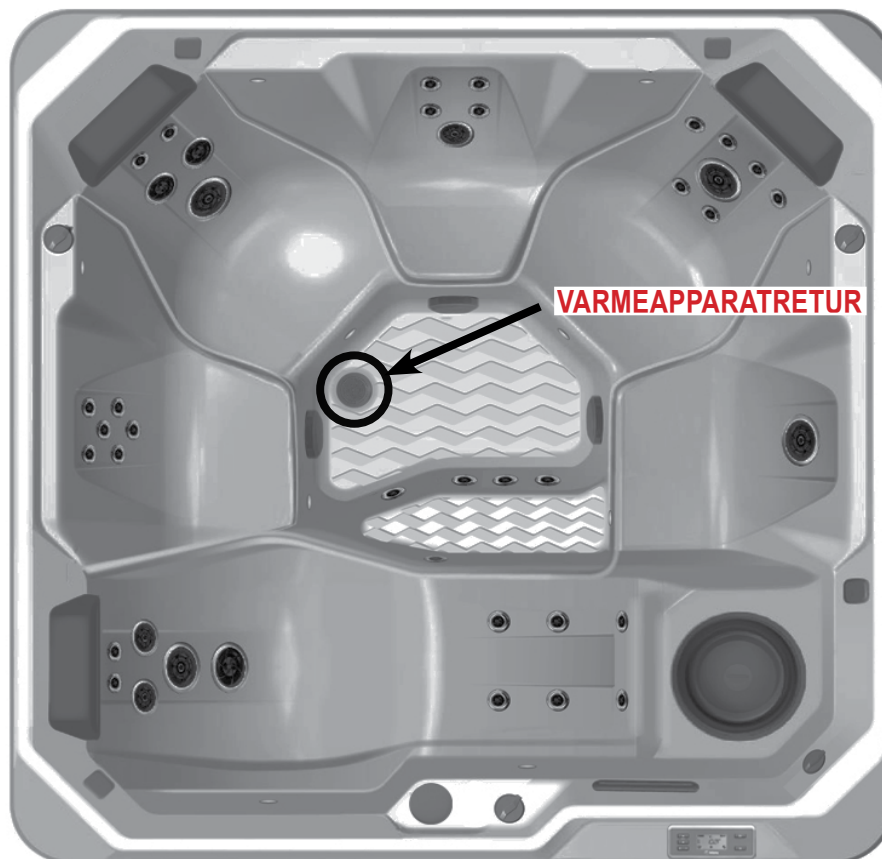

Bruksanvisning:

1. Etter at du fyller massasjebadet, bruk en teststrimmel for å måle hardhetsnivået til vannet. Hvis hardhet er over **100 ppm**, bruk **VANISHING ACT**-kalsiumfjerner for å bløte vannet. **Antydnet hardhetsnivå: mellom 75 - 150 ppm, (det må være mellom 25 - 75 ppm når du bruker FRESHWATER-saltsystemet for at det skal virke).**
2. Skyll **VANISHING ACT**-kalsiumfjerner med rennende vann til vannet renner klart. Når det plasseres i massasjebadet, kan de skje en lett overføring av farge til vannet og kan lett løses med klor.
3. Finn varmeapparatreturen i fotgropen (se illustrasjon ovenfor).
 - a. Plasser **VANISHING ACT** kalsiumfjerner (flat side ned) over varmeapparatreturen.
 - b. Etter 10-12 timer, flipp kalsiumfjerner over og plasser den over varmeapparatreturen igjen.
 - c. Etter til sammen 24 timer, ta kalsiumfjerner av varmeapparatreturen og kast den.

Merk: IKKE KJØR PUMPENE MENS KALISUMGJERNEREN ER PÅ Plass

VIKTIG:

- Pass alltid på et vann er balansert og renset ved bruk av det EPA-godkjente rensediet før du går opp i massasjebadet.
- For maksimal effektivitet, pass på at kalsiumfjerner forblir på suksjonsnippelen mens kalsiumfjerner er i bruk.
- Kalsiumfjerner er muligens ikke nødvendig hvis vannhardhet allerede er i eller under det anbefalte verdiområdet.
- Flere kalsiumfjerner kan være nødvendig hvis den opprinnelige vannhardheten er over 200 ppm.

BRUKSANVISNINGER

KONTROLLPANEL FOR MASSASJEBAD

Kontrollpanelet består av et LCD-display og praktiske pekeputer som lar deg innstille vanntemperaturen og justere skumme-/filtersyklusinstillingen, låse massasjebadtemp., låse alle massasjebadfunksjoner, samt kontrollere hydroterapi-jet og lys.

LCD-DISPLAYINVERSJON

Du kan snu kontrollpanelet for lettere visning fra innsiden av massasjebadet. For å snu displayet er følgende nødvendig: Trykk på MODUS(▼) og (-)-knappene samtidig. Ved å trykke på MODUS(▼) og (-)-knappene samtidig én gang til vil skjermen gå tilbake til det opprinnelige displayet.

MODUS-KNAPP

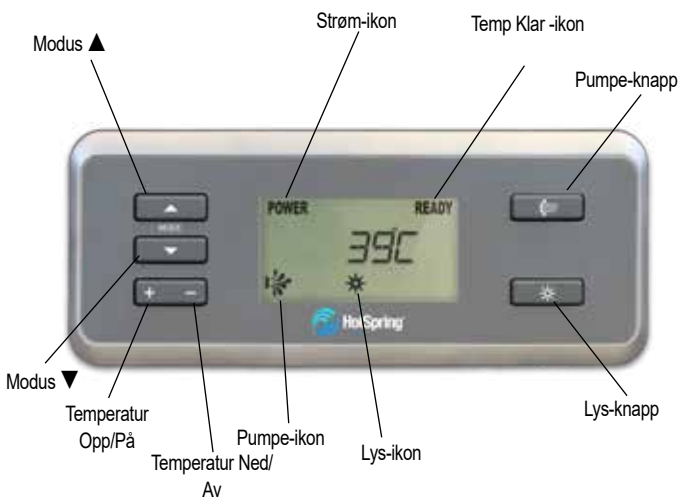

Fra Hjemme-skjermen bruk **MODUS** (▲ eller ▼)-knappen til å rulle til System-, Rengjøre-, Audio- (hvis massasjebadet er utstyrt med det), **FRESHWATER** Salt- (hvis massasjebadet er utstyrt med det) og Verktøy-skjermen. Trykk på (+)-knappen for å gå inn i under-skjermene.

TEMPERATURKONTROLL

POWER **READY**
38.5°C

Det innstilte temperaturområdet er fra 26 °C (80 °F) til 40 °C (104 °F). Temperaturen til enhver innstilling kan øke litt avhengig av den nåværende bruk og tilstanden til massasjebadet og av utetemperatur. Hver gang strømmen blir frakoplet og deretter tilkopleet massasjebadet igjen, vil vanntemperaturen automatisk gå tilbake til den siste temperaturen som er lagt inn i programmet.

For å øke den innstilte temperaturen, trykk på (+)-knappen, én gang for hver 0,5 °C av økt temperatur som ønskes. Hvis du holder (+)-knappen nede, vil den innstilte temperaturen øke med 0,5 °C hvert halve sekund.

For å senke den innstilte temperaturen, trykk på (-)-knappen, én gang for hver grad senket temperatur som ønskes. Hvis du holder (-)-knappen nede, vil den innstilte temperaturen minske med en grad hvert halve sekund.

JETPUMPEKONTROLL

Å trykke på **JET**-knappen til **RELAY & RHYTHM** endrer jetpumpefunksjonene, avhengig av antall trykk:

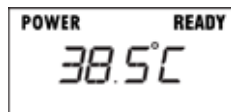

1. trykk: To-hastighets jetpumpen kjører med lav hastighet
2. trykk: To-hastighets jetpumpe kjører med høy hastighet
3. trykk: En- eller to-hastighets jetpumpene kjører ved høy hastighet
4. trykk: En-hastighets jetpumpen kjører ved høy hastighet
5. trykk: Begge jetpumper er av

Å trykke på **JET**-knappen for **PROPEL**, **STRIDE**, **SX** & **TX** endrer jetpumpefunksjonene, avhengig av antall trykk:

1. trykk: To-hastighets jetpumpen kjører med lav hastighet
2. trykk: To-hastighets jetpumpe kjører med høy hastighet
3. trykk: Jetpumpe er av

LYS - PÅ/AV & INTENSITETKONTROLLER

Lyskontrollen bruker fire stillinger: Høy, Middels, Lav og Av. For å slå på massasjebadlyset, trykk på **LIGHTS**-knappen. Dette vil sette alle lysene i massasjebadet i Høy eller maksimal intensitetstilling. Når lysene slås på, vil lyssymbolet også tennes på kontrollpaneldisplayet. Trykk på **LIGHTS**-knappen igjen for å senke intensiteten til Middels stilling. Trykk på **LIGHTS**-knappen igjen for å senke intensiteten enda mer, og sette lysintensiteten i Lav-stillingen. Trykk på **LIGHTS**-knappen én gang til for å slå av lysene. Når lysene blir deaktivert, vil lyssymbolet også slå seg av.

Hvis lysene blir latt være på, vil de automatisk bli slått av av kontrollsystemet etter 6 timer med kontinuerlig drift. Lyssymbolet på panelet vil også slå seg av når lysene blir deaktivert.

Hvis lysene ikke slår seg av, vær sikker på at **MASSASJEBADLÅSEN** er deaktivert. **MASSASJEBADLÅSEN** deaktiverer alle kontroller på kontrollpanelet (se følgende sider for mer informasjon om **MASSASJEBADLÅS**).

SYSTEMMODUS

Massasjebadet er utstyrt med en Systemmodus. Denne funksjonen vil la deg enkelt slå jet(-ene) på høy hastighet og lysene på høy lysstyrke samtidig.

For å aktivere systemmodusen, utfør følgende funksjoner:

Trykk på **MODUS** (▲ eller ▼)-knappen inntil **SYSON** vises på skjermen. Trykk på (+)-knappen for å aktivere **SYSON**-modusfunksjonen. Jet- og lysikonene vil fortsette å være tent på displayet inntil systemmodus er deaktivert.



MERK: Etter at de er aktivert kan jet- og lys-funksjonene fremdeles bli endret ved å trykke på **JETS**- eller **LIGHTS**-knappen.

For å deaktivere systemmodus, trykk på **MODUS** (▲ eller ▼)-knappen inntil **SYSON**-symbolet vises på skjermen. Trykk på (-)-knappen for å deaktivere.

RENGJØRINGSMODUS

Alle massasjebad er utstyrt med en "Rengjøringsmodus". Når modus er aktivert, vil jetpumpen i det første jetsystemet slå seg på og kjøre i ti minutter (brukes for vannvedlikehold).

MERK: Jet-ikonet vil blinke av og på mens "Rengjøringsmodus" er aktiv.

For å stoppe rengjøringszyklusen før det har gått ti minutter, trykk på **MODUS** (▲ eller ▼)-knappen flere ganger inntil **RENGJØRING**-menyen vises på skjermen, trykk deretter på (-)-knappen for å deaktivere.

MERK: Å trykke på **JET**-knappen vil også deaktivere rengjøringszyklusen og jet-ikonet vil fortsette å være på og fast.



VERKTØYMENY

VERKTØY-menyen er en av hovedmenyene på kontrollpanelet. Innen VERKTØY-menyen er det syv undermenyer som består av; Temp. lås, Massasjebadlås, Lys, LCD og Utgang.

For å gå inn i VERKTØY-menyen, rull gjennom hovedmenyene ved å bruke MODUS (▲ eller ▼)-knappen inntil VERKTØY vises. Trykk på (+) -knappen for å gå inn i VERKTØY -undermenyen, bruk MODUS (▲ eller ▼) -knappen til å rulle gjennom undermenyene. Når den ønskede undermenyen vises, trykk på (+) -knappen for å aktivere den undermenyen. For å forlate VERKTØY-undermenyen, rull gjennom undermenyen ved å bruke MODUS (▲ eller ▼) -knappen inntil EXIT vises, trykk deretter på (+) -knappen for å gå ut av undermenyen.

LÅSEFUNKSJONER

De to låsefunksjonene, MASSASJEBADLÅS og TEMPERATURLÅS, aktiveres fra kontrollpanelet ved å trykke på MODUS (▲ eller ▼)-knappen inntil VERKTØY vises. Trykk deretter på (+)-knappen for å gå inn i VERKTØY-undermenyen. Bruk MODUS (▲ eller ▼) -knappen til å rulle gjennom undermenyen for å komme til låsefunksjonene. Når aktivert, vil en lås væte aktiv inntil den spesielle knappkombinasjonen blir brukt til å deaktivere låse. Selv om strømmen blir frakoplet fra massasjebadet eg like etterpå blir tilkoplek igjen (slik som et strøbrudd) vil låsen forsette å være på plass.

TEMPERATURLÅS

 TEMPERATURLÅS -funksjonen deaktiverer temperaturkontrollfunksjonen til kontrollpanelet. TEMPERATURLÅS blir oftest brukt av folk som ikke vil at andre skal tukle med eller endre den innstilte temperaturen til massasjebadvannet.

TEMPERATURLÅS er en undermeny til VERKTØY-menyen

For å aktivere TEMPERATURLÅS, trykk på MODUS (▲ eller ▼) -knappen i VERKTØY-undermenyen inntil TLOK- symboler vises på skjermen. Trykk på (+)-knappen for å aktivere TEMPERATURLÅS -funksjonen (TLOK+). Når TEMPERATURLÅS er aktivert, vil JETS, LYS og andre eventuelle funksjoner som massasjebadet måtte ha, drive normalt, og temperaturinnstillingen kan vises, men IKKE endres. Hvis temperaturknappen blir trykk ned, vil TLOK vises i flere sekunder, deretter slås av.

For å deaktivere TEMPERATURLÅSEN, trykk på MODUS (▲ eller ▼) -knappen i VERKTØY-undermenyen inntil TLOK+ -symbolet vises på skjermen. Trykk på (-) button to deactivate the TEMPERATURE LOCK feature.

MASSASJEBADLÅS

MASSASJEBADLÅS -funksjonen deaktiverer alle funksjonene til kontrollpanelet. Den brukes vanligvis for å forhindre uønsket bruk av massasjebadet. Massasjebad-menyen er en undermeny av VERKTØY-menyen.

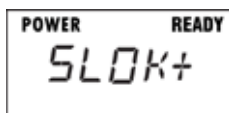

For å aktivere MASSASJEBADLÅSEN, trykk på MODUS (▲ eller ▼) -knappen i VERKTØY-undermenyen inntil SLOK- vises på skjermen. Trykk på (+)-knappen for å aktivere MASSASJEBADLÅS-funksjonen.

Når MASSASJEBADLÅS aktiveres, blir knappene for jet, temperaturkontroll, lys og eventuelt andre funksjoner på massasjebadet deaktivert. Hvis Pumper-, Lys-knappen eller (+) eller (-) -knappen presses, vil SLOK vises i flere sekunder, deretter sås av.

For å deaktivere MASSASJEBADLÅSEN, trykk på MODUS (▲ eller ▼) -knappen i VERKTØY-undermenyen inntil SLOK+ -symbolet vises på skjermen. Trykk på (-)-knappen for å deaktivere MASSASJEBADLÅS-funksjonen.

FORBIGÅ LÅS

Forbigå lås-funksjonen er for brukere av massasjebadet som normalt holder den innstilte temperaturen låst. Hvis brukeren ønsker å midlertidig låse alle massasjebadkontrollene, kan massasjebadlåsen påføres over en allerede påført temperaturlås. Deretter, når låsen blir fjernet, er temperaturlåsen fremdeles på for å hindre uønsket tukling med den innstilte temperaturen.

LYS - FLERFARGEMENYKONTROLLER

Massasjebadlysene kan vise en rekke forskjellige farger, samt kjøre gjennom en kontinuerlig sekvens av farger (løkke) ved forskjellige hastigheter. For å aktivere denne funksjonen kreves følgende: Trykk på MODUS (▲ eller ▼)-knappen for å rulle til VERKTØY-skjermen. Etter at den vises, trykk på (+)-knappen for å gå inn i VERKTØY-undermenyen. Trykk på MODUS (▲ eller ▼) -knappen for å rulle til LYS-skjermen, trykk på (+) -knappen for å gå inn DIM-skjermen. Trykk på (+) -knappen eller (-) -knappen i DIM-skjermen for å justere lysstyrken. Trykk på MODUS (▲) -knappen for å rulle til Farge-skjermen. Trykk på (+) -knappen eller (-) -knappen på FARGE-skjermen så mange ganger som du vil for å vippe gjennom de forskjellige lysfargene. Trykk på MODUS (▲) -knappen for å rulle til Sløyfe-skjermen. Trykk på (+) -knappen eller (-) -knappen på SLØYFE-skjermen for å velge en kontinuerlig fargesekvens, desto høyere sløyfenummer, desto raskere vil fargesekvensen kjøre. Trykk på MODUS (▲) -knappen for å rulle til UTGANG-skjermen. Trykk på (+) -knappen på UTGANG-skjermen for å gå ut av LYS-menyen.

Hvis lysene blir slått av mens de er i LØKKE- eller FARGE-modus, vil den samme modus eksistere når lyset blir reaktivert. Du vil se et blinkende lysikon hver gang SLØYFE-modus og lysene er slått på.

LYSSTYRKE - LCD

Hvis du vil endre lysstyrken til kontrollpanelskjermen:

- Trykk på MODUS- (▲ eller ▼) -knappen inntil VERKTØY-menyen vises.
- Trykk på (+)-knappen for å gå inn i VERKTØY-undermenyen.
- Trykk på MODUS- (▲ eller ▼) -knappen inntil LCD vises.
- Trykk på (+)-knappen for å gå inn i LCD-menyen.
- Ved bruk av (+) eller (-) -knappen, juster den ønskede lysstyrken til skjermen.

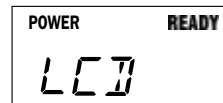

FRESHWATER -SALTSYSTEM (VALGFRITT)

Hvis massasjebadet har FRESHWATER-saltsystemet installert, kan du navigere til skjermen på følgende måte:

- Fra startskjermen bruker du MODUS-knappen (▲ eller ▼) for å bla til Saltsystem-menyen
- Trykk på (+) -knappen på kontrollpanelet for å gå inn i Saltsystem-menyen.
(se FRESHWATER-saltsystemerhåndboken for mer informasjon).



Følgende skjermbilder vil være synlige når Saltsystemet er installert:

Det er viktig å lese brukerhåndboken for **FERSKVANNSSALTSYSTEMET**, som forklarer funksjonene til de følgende skjermbildene i mer detalj.



Bla gjennom modusene til dette skjermbildet er synlig. Trykk + for å gå inn i Saltsystemets menyer.

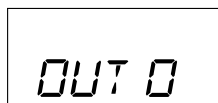

Bla gjennom Saltsystemets menyer ved hjelp av **MODUS**-knappen \blacktriangle eller \blacktriangledown til du kommer til UT-skjermen. Trykk på +-knappen for å gå til skjermbildet System Output. Trykk på + eller minus-knappen for å endre mellom 0-10. Se trinn 7 under "Komme i gang" i Saltsystemets brukerhåndbok for å finne ut hvor du skal stille inn Salt System Output Level (Saltsystemutmatingsnivå).

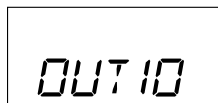

Rull gjennom Saltsystem-menyen ved bruk av **MODUS** (\blacktriangle eller \blacktriangledown)-knappen inntil du ser BOST+-skjermen. Trykk på +-knappen for å aktivere Boost-skjermen eller på --knappen for å deaktivere 24-timers boost-syklusen. Se "Boost" under "Systemfunksjoner" i Salt-håndboken.

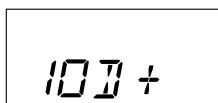

10-dagers timer: Denne vises etter 10 dager når du går inn i Saltsystem-menyen som en påminnelse om å teste massasjebadvannet hver 10. dag som beskrevet i Saltsystem-håndboken under "Utgående vedlikehold", trinn 2. Trykk på +-knappen for å bekrefte og avbryte varselet.

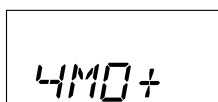

4 måneders kassettbytte: Denne vises etter 4 måneder når du går inn i Saltsystem-menyen som en påminnelse om å bytte ut Saltsystempatronen som beskrevet i Saltsystem-håndboken under "Utgående vedlikehold", trinn 3. Trykk **KUN** på +-knappen hvis du vil bekrefte varselet og undertrykke varselet i ytterligere 7 dager (hvis du vil bytte kassett, se nedenfor).



Rull gjennom Saltsystem-menyen ved bruk av **MODUS** (\blacktriangle eller \blacktriangledown)-knappen inntil du ser BOST+-skjermen. Trykk på +-knappen for å aktivere prosessen for bytte av kassett. Følg instruksjonene for å ta ut og sette inn kassetten, og trykk på +-knappen når du blir bedt om å trykke OK+. Se trinn 3 i Salt-håndboken under "Løpende vedlikehold" for mer informasjon om bytte av kassett.

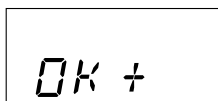
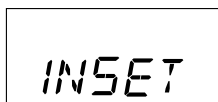

Rull gjennom Saltsystem-menyen ved bruk av **MODUS** (\blacktriangle eller \blacktriangledown)-knappen inntil du ser BOST+-skjermen. Trykk på +-knappen for å aktivere testen. Se trinn 2 i Salt-håndboken under "Løpende vedlikehold" for mer informasjon om Testmodus.

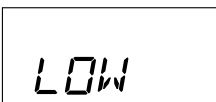

Feilmeldinger: En av disse to meldingene vises når du går inn i Saltsystem-menyen hvis det oppstår en høy eller lav status. Følg informasjonen i Saltsystem-brukerhåndboken under Feilsøking for Systemstatus høy eller Systemstatus lav for å løse problemet.

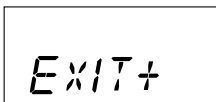
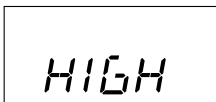

Rull gjennom Saltsystem-menyen ved bruk av **MODUS** (\blacktriangle eller \blacktriangledown)-knappen inntil du ser UTGANG+-skjermen. Trykk på +-knappen for å forlate Saltsystem-menyen.



Melding om at systemet er slått av. Når OUTPUT for Salt-systemet er satt til 0, vises dette skjermbildet når du går inn i Salt-menyen.

AUDIO-MENY (VALGFRITT)

Det følgende gjelder for massasjebad som har et valgfritt trådløst audiosystem installert:

Når det trådløse audiosystemet er blitt installert i massasjebadet, kan kontrollpanelet brukes til å kontrollere audiosystemet.

Følgende informasjon viser hvordan du navigerer musikkmenyen ved å bruke kontrollpanelet til massasjebadet.

AUDIO-MENY

Når musikksystemet er installert, vil en AUDIO-meny være tilgjengelig på kontrollpanelskjermen.

For å få tilgang til menyen, trykk på MODUS (▲ eller ▼)-knappen inntil AUDIO vises. **GRUNNLEGGENDE KONTROLLPANELDRIFT**

1. For å gå inn i en undermeny, trykk på (+)-knappen.
2. For å flytte til den neste menyen trykk på MODUS (▲)-knappen.
3. For å gå ut av en undermeny, trykk på MODUS (▲ eller ▼)-knappen så mange ganger det er nødvendig inntil UTGANG vises, trykk deretter på (+)-knappen for å gå ut av den undermenyen.

FOR Å SLÅ AUDIOSYSTEMET PÅ/AV

Fra AUDIO-skjermen:

1. Trykk på (+)-knappen for å vise POWR -.
2. Trykk på (+)-knappen for å vise POWR + og slå audiosystemet PÅ. Trykk på (-)-knappen for å vise PWR - og sl audiosystemet AV.

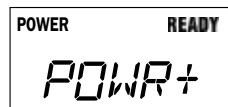
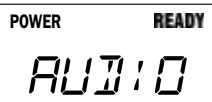

VIKTIG: strømmen kan ta flere sekunder for å slå seg av eller på.

FOR Å PARE BLUETOOTH

På enheten din, finn *Mitt massasjebad BTXR* eller *Mitt massasjebadmusikk*.

For *Min massasjebadmusikk*

1. Trykk på Min massasjebadmusikk for å pare ved bruk av standard paringsmetoden på mobilenheten din.
2. Legg inn paringsnummer 0000 hvis du blir spurt om å fullføre paringen..

For *Min massasjebad BTXR*:

1. Trykk på MODUS (▲ eller ▼)-knappen inntil OPPSETT-skjermen vises.
2. Trykk på (+)-knappen for å vise én av tre audiokilder, BLUE, TV, AUX i oppsettmenyen. Bluetooth bør bli valgt.
3. Trykk på MODUS (▲ eller ▼)-knappen inntil PARE+skjermen vises.
4. Trykk på (+)-knappen etterfulgt av å trykke på "tilkople" ved siden av *My Spa BTXR* på enheten din for å pare.

Etter paring er du klar til å bruke Bluetooth-enheten. Bare én Bluetooth-enhet vil virke av gangen.

FOR Å JUSTERE VOLUM

Fra AUDIO-skjermen:

1. Trykk på (+)-knappen for å vise POWR.
2. Trykk på MODUS (▲)-knappen for å vise VOL.
3. Trykk på (+)-knappen for å øke volum og (-)-knappen for å senke volum.

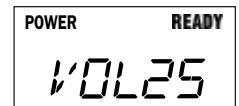

MERK: Volumområde er fra 0-40. Ingen tall vist indikerer at Volum er AV.

FOR Å STOPPE/SPILLE

Fra AUDIO-skjermen:

1. Trykk på (+)-knappen for å vise POWR.
2. Trykk på MODUS (▲)-knappen for å vise VOL.
3. Trykk på MODUS (▲)-knappen for å vise SPILLE.
4. Trykk på (+)-knappen for å starte sangen eller (-)-knappen for å stoppe sangen.

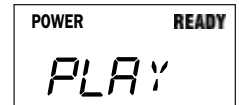

FOR Å SKIFTE SPOR

Fra AUDIO-skjermen:

1. Trykk på (+)-knappen for å vise POWR.
2. Trykk på MODUS (▲)-knappen for å vise VOL.
3. Trykk på MODUS (▲)-knappen for å vise SPILLE.
4. Trykk på MODUS (▲)-knappen for å vise TRCK +.
5. Trykk på enten (+)-knappen eller (-)-knappen for å endre sporet (sang).

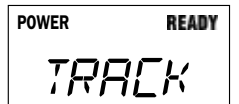

FOR Å GÅ TIL OPPSETT-MENY

Fra AUDIO-skjermen:

1. Trykk på (+)-knappen for å vise POWR.
2. Trykk på MODUS (▲)-knappen for å vise VOL.
3. Trykk på MODUS (▲)-knappen for å vise SPILLE.
4. Trykk på MODUS (▲)-knappen for å vise TRCK +.
5. Trykk på MODUS (▲)-knappen for å vise OPPSETT.

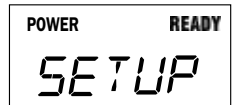

FOR Å ENDRE AUDIO-KILDE

Fra OPPSETT-skjermen:

1. Trykk på (+)-knappen for å vise én av tre audiokilder, BLUE, TV, AUX.
2. Trykk på (+)-knappen for å gå opp til den neste kilden eller trykk på (-)-knappen for å gå ned til den neste kilden. Gå til kilden du skal bruke.

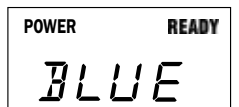

MERK: Blue = Bluetooth®. For å bruke Bluetooth-skjermen, må audio Bluetooth-enheten være pare med massasjebadet.

FOR Å JUSTERE DISKANT

Fra OPPSETT-skjermen:

1. Trykk på (+)-knappen for å vise én av fire audiokilder, IPOD, TV, AUX, BLUE.
2. Trykk på MODUS (▲)-knappen for å vise TRE -5 til +5.
3. Trykk på (+)-knappen for å heve Diskant eller trykk på (-)-knappen for å senke diskanten.

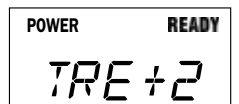

FOR Å JUSTERE BAS

Fra OPPSETT-skjermen:

1. Trykk på (+)-knappen for å vise én av fire audiokilder, IPOD, TV, AUX, BLUE.
2. Trykk på MODUS (▲) -knappen for å vise TRE.
3. Trykk på MODUS (▲) -knappen for å vise BAS -5 to +5.
4. Trykk på (+)-knappen for å heve Bass eller trykk på (-)-knappen for å senke Bass.

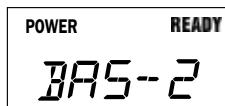

FOR Å JUSTERE BALANSE

Fra OPPSETT-skjermen:

1. Trykk på (-)-knappen (+)-knappen for å vise én av fire audiokilder IPOD, TV, AUX, BLUE.
2. Trykk på MODUS (▲) -knappen for å vise TRE.
3. Trykk på MODUS (▲) -knappen for å vise BAS.
4. Trykk på MODUS (▲) -knappen for å vise BAL -5 til +5.
5. Trykk på (+)-knappen for å øke balansenr. eller trykk på (-)-knappen for å senke balansenr.

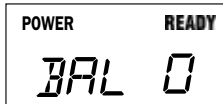

FOR Å JUSTERE SUBWOOFER

Fra OPPSETT-skjermen:

1. Trykk på (+)-knappen for å vise én av fire audiokilder, IPOD, TV, AUX, BLUE.
2. Trykk på MODUS (▲) -knappen for å vise TRE.
3. Trykk på MODUS (▲) -knappen for å vise BAS.
4. Trykk på MODUS (▲) -knappen for å vise BAL.
5. Trykk på MODUS (▲) -knappen for å vise SUB 0 til 11.
6. Trykk på (+)-knappen for å øke subwoofernr. eller trykk på (-)-knappen for å senke the subwoofernr.

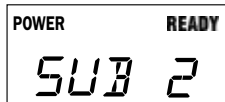

FOR Å PARE BLUETOOTH-ENHET

For *Min massasjebadmusikk*

1. Trykk på Min massasjebadmusikk for å pare ved bruk av standard paringsmetoden på mobilenheten din.
2. Legg inn paringsnummer 0000 hvis du blir spurt om å fullføre paringen..

For *Mitt massasjebad BTXR*, fra OPPSETT-skjermen

1. Trykk på (+)-knappen for å vise én av tre audiokilder, BLUE, TV, AUX.
2. Trykk på MODUS(▲ eller▼)-knappen inntil PAR vises.
3. Trykk på (+) -knappen etterfulgt av å trykke på «tilkople» ved siden av *Mitt massasjebad BTXR*.
4. Trykk på MODUS((▲)-knappen for å vise signalstyrken (0-5) mellom enheten og massasjebadet.

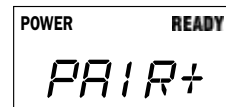

FOR Å FRAKOPLE BLUETOOTH (GJENINNSTILLE)

Fra OPPSETT-skjermen:

1. Trykk på (+)-knappen for å vise én av tre audiokilder, BLUE, TV, AUX.
2. Trykk på MODUS (▲ eller ▼) -knappen inntil RSET+ vises.
3. Trykk på (+) -knappen for å frakople enhver enhet som bruker musikk-systemet til massasjebadet slik at en annen paretenhet kan brukes. Dette er også nødvendig når du forsøker å pare flere enheter siden paring IKKE er mulig når en annen enhet er koplet til musikk-systemet.

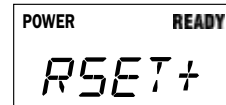

PUMPEMENY RELAY (MODELL RELE)



Jetpumpe 1

- A. 4 **PRECISION** pumper og 1 Standard Directional pumper
- B. 6 **PRECISION** pumper og 1 XL Directional pumper
- C. 1 XL roterende pumper
- D. 1 Vannfunksjon.
- E. 6 **PRECISION**-pumper
- F. 2 **PRECISION**-pumper

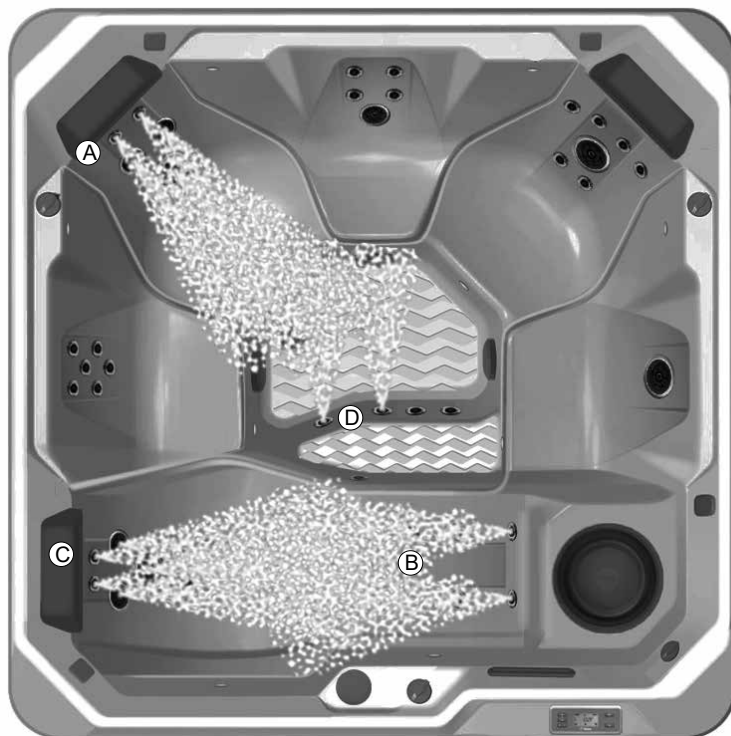

Jetpumpe 2

- A. 2 **PRECISION**-pumper, 2 Standard roterende pumper og 1 XL Directional pumpe
- B. 6 **PRECISION**-pumper
- C. 2 **PRECISION**-pumper, 2 Standard Directional pumper, 1 XL Directional pumper og 1 XL roterende p umpe
- D. 2 **PRECISION**-pumper

PUMPEMENY

RHYTHM (MODELL RHYE)

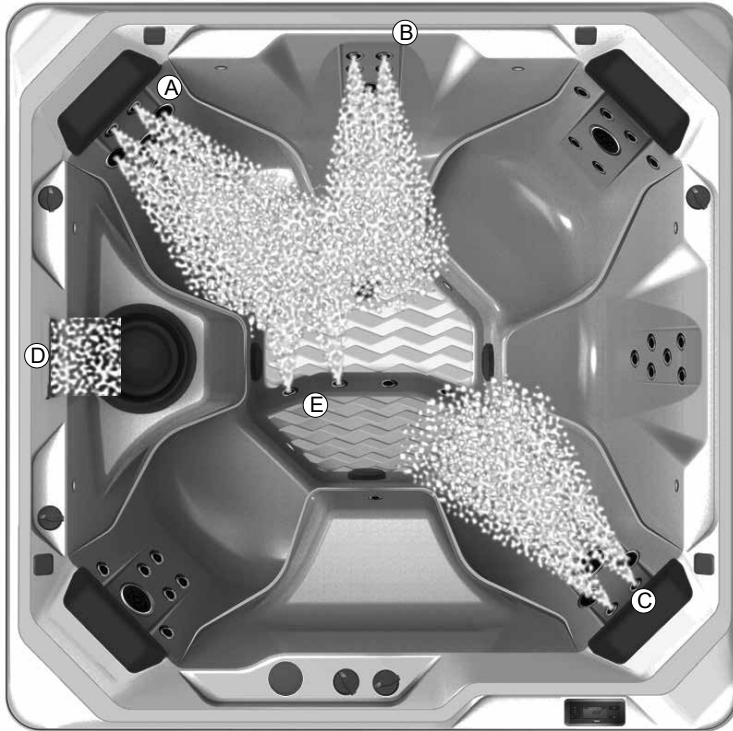

Jetpumpe 1

- A. 2 **PRECISION**pumper, 2 Standard Directional pumper, 1 XL Directional pumpe og 1 XL roterende pumpe
- B. 4 **PRECISION** pumper og 1 Standard Directional pumpe
- C. 2 **PRECISION**-pumper, 2 Standard roterende pumper og 1 XL Directional pumpe
- D. 1 Vannfunksjon.
- E. 2 **PRECISION**-pumper



Jetpumpe 2

- A. 6 **PRECISION** pumper , 1 XL Directional pumpe
- B. 6 **PRECISION**-pumper
- C. 6 **PRECISION** pumper, 1 XL roterende pumpe
- D. 2 **PRECISION**-pumper

PUMPEMENY PROPEL (MODELL PRPE)

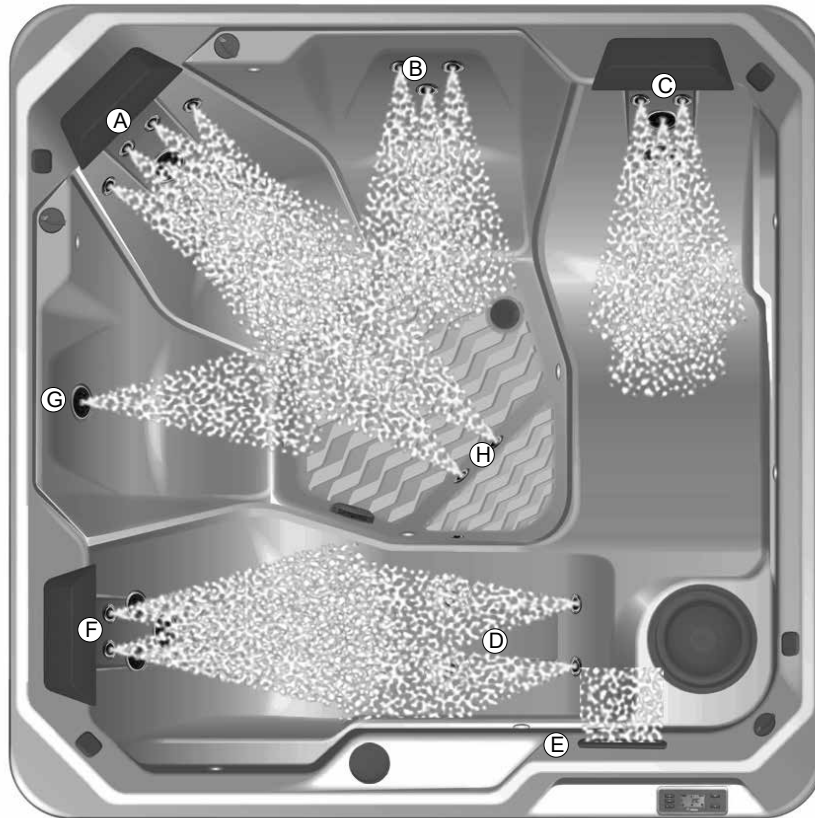

PUMPESYSTEM

- A. 4 Precision-pumper og 1 XL Directional pumpe
- B. 3 Precision-pumper
- C. 2 Precision-pumper, 1 Standard roterende pumper og 1 XL Directional pumpe
- D. 4 Precision-pumper i liggesete
- E. 1 Vannfunksjon
- F. 2 Precision-pumper, 2 Standard Directional pumper og 1 XL Directional pumpe
- G. 1 Standard roterende pumper
- H. 2 Precision-pumper

PUMPEMENY STRIDE (MODELL STDE)

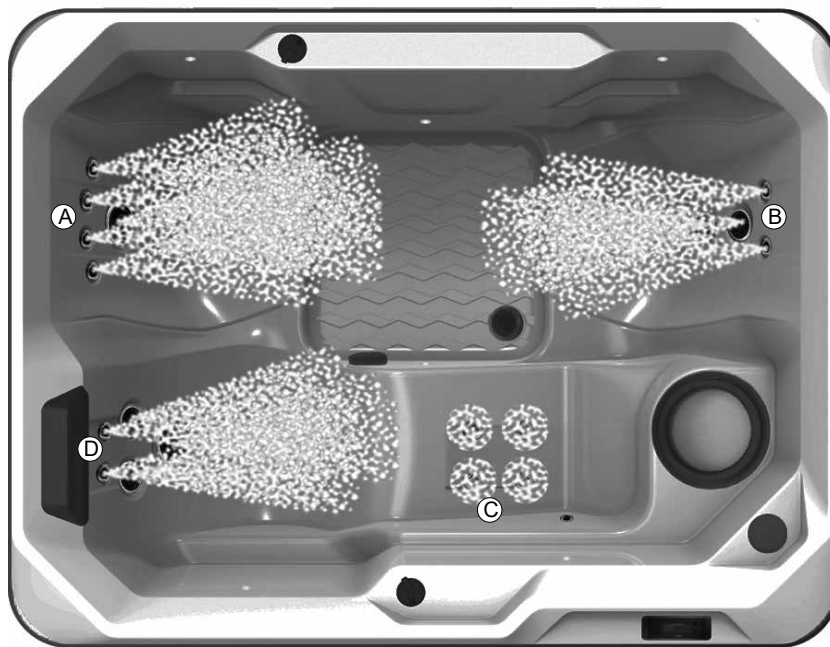

Pumpesystem

- A. 6 **PRECISION**-pumper, 1 XL roterende pumpe
- B. 2 **PRECISION**-pumper og 1 Standard Directional pumpe og 1 Standard roterende pumpe
- C. 4 **PRECISION**-pumper
- D. 2 **PRECISION**-pumper, 2 Standard Directional pumper og 1 XL Directional pumpe

PUMPEMENY SX (MODELL SXE)



Pumpesystem

- A. 6 **PRECISION** pumper, 1 XL roterende pumpe
- B. 1 **MOTO-MASSAGE**-pumpe
- C. 6 **PRECISION**-pumper
- D. 4 **PRECISION**-pumper

PUMPEMENY TX (MODELL TX)



Pumpesystem

- A. 4 **PRECISION**-pumper og 1 Standard retningsbestemt pumpe
, 1 Standard roterende pumpe,
- B. 1 **MOTO-MASSAGE**-pumpe
- C. 4 **PRECISION**-pumper

STELL OG VEDLIKEHOLD AV MASSASJEBAD

HOT SPRING-massasjebadet er produsert fra høyeste kvalitet, mest slitesterke materialer tilgjengelig. Til tross for dette, vil stell og vedlikeholdsprogrammet du utvikler for massasjebadet til slutt avgjøre hvor lenge massasjebadet og de individuelle komponentene vil vare. Regelmessig vedlikehold og å følge rådene i dette avsnittet vil hjelpe deg å beskytte investeringen din.

ANVISNINGER FOR TØMMING OG GJENFYLLING

VIKTIG: Det anbefales **IKKE** å gjenfylle massasjebadet når omgivelsestemperaturen synker under 10 °C (50° F).

1. Kople massasjebadet fra strømforsyningen
2. Finn avløpsventilen for massasjebadet (nedre forside av massasjebadet) og fjern avløpslokket. Fest inntaket til en hageslange til avløpsventilen (for å unngå og flomme over fundamentet som omringer massasjebadet) og led slangen til et egnet avløpstid. Massasjebadvann med et høyt nivå av rensedmidler kan skade planter og gress.
3. Åpne avløpsventilen ved å dreie knotten. Massasjebadet vil tømmes med naturlig strømning med tyngdekraft.
VIKTIG: Alle **HOT SPRING** -massasjebadmodeller vil tømme gjennom gulvavløp, bruk vakuumdelen av en industriell støvsuger til å fjerne resten av vannet. Vann som er igjen i rørene eller utstyret etter tømning, trenger bare å bli fjernet hvis massasjebadet blir gjort vinterklart.
4. Når det er tomt, kontroller skallet til massasjebadet og rengjør det ettersom det er nødvendig. (Følg anvisningene for stell av utsiden.)
5. Lukk avløpsventilen og igjeninstaller avløpslokket.
6. Installer nye filter eller rengjør de eksisterende med **FRESHWATER**-filterrengjøringsmidler.
7. Fyll massasjebadet igjen gjennom filterrommet ved bruk av **CLEAN SCREEN**-pre-filteret.
VIKTIG: Vanntemperaturen ved gjenfylling må være mellom 10° - 21° C (50° - 70°F) for å unngå høyt nivå-utløsning.
8. Følg Hurtigstart-anvisningene i avsnittet Sette igang.

GJENFYLLING MED KALDT VANN

- Når du gjenfyller massasjebadet hvis springvannet er under 10° C (50° F) kan massasjebadet gå inn i en høy grense beskyttelsesmodus (forårsake at massasjebadet slutter å fungere). Hvis det forekommer en høy grense-utløsning, er den raskeste måten å gjenaktivere kontrollsystemet til massasjebadet å først fullstendig frakople strømmen til massasjebadet, deretter varme de to sensorene på toppen av varmeapparatet og vinylslangen (som sitter inne i utstyrsrommet) med en hårtørker i omtrent 10 minutter. Når du mener at sensorene og varmeapparatetslangene er blitt tilstrekkelig oppvarmet, tilkople strømmen til massasjebadet igjen.
- Blande varmt vann med det kalde springvannet slik at det overstiger 10° C (50° F) under gjenfyllingsprosessen vil også oppnå de samme resultatene hvis det er et alternativ for deg.

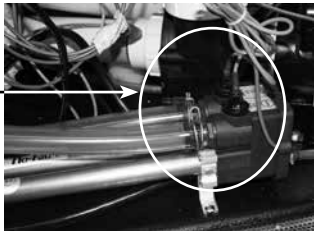

FORHINDRING AV FRYSING

Massasjebadet er blitt utformet og konstruert for bruk året rundt i et hvilket som helst klima. I noen områder kan ekstremt kalde temperaturer under -12°C (10 °F) kombinert med sterk vind, forårsake delvis frysing av jetpumpen, selv om vannet inne i massasjebadet fortsatt er ved den valgte

temperaturen. Energieffektiviteten til massasjebadet kan også gå ned i løpet av disse kalde periodene, siden varmeapparatet vil sykle oftere. Som en et ytterligere forholdsregel mot delvis frysing av noen av komponentene, kan utstyrsrommet bli isolert med et isoleringsett (tilgjengelig fra den lokale forhandleren). Dette isoleringsettet vil også hjelpe til å maksimere massasjebadets energieffektivitet.

MERK: Når varmere temperaturer kommer tilbake (ca. 15°-21°C , 60-70 °F), må isoleringsettet fjernes for å hindre overoppheting av jetpumpen.

KLARGJØRE MASSASJEBADET FOR VINTEREN

Hvis du lar massasjebadet være ubrukt i en lengre periode i svært kaldt vær, bør du tømme det og klargjøre det for vinteren for å unngå at det fryser ved et uhell p.g.a. strøbrudd eller utstyrsfeil.

⚠ FARE: Bruk bare propylenglykol som frostvæske tilgjengelig i de fleste RV- og båtutstyrsforretninger). Dette er ikke giftig. Bruk aldri frostvæske for biler (etylenglykol) siden den er giftig!

⚠ ADVARSEL: Unnlatelse av å følge disse instruksjonene på riktig måte kan føre til frostskaade som ikke er dekket av garanti. Det anbefales sterkt at du kontakter den lokale forhandler for å utføre denne tjenesten.

1. Tøm massasjebadet ved å følge trinn 1-5 i Tømme & gjenfylling-anvisningene Åpne fossefallventilen.
2. Fjern filterkassetten, rengjør og lagre den på et tørt sted.
VIKTIG: Disse ekstra anvisningene må brukes når du tømmer og klargjør massasjebadet for vinteren i klima hvor temperaturen synker til under 0 °C. En kombinasjon (støvsuger/blåser) våt/tørr industriell støvsuger må brukes for å effektivt fjerne vann som er fanget inne i rørledningene.
3. Fest støvsugerslangen til støvsuger siden av den industrielle støvsugeren. Støvsuge alle åpninger og hulrom på følgende måte:
 - a. Pumpeåpninger: Start med pumpene øverst og gå nedover (hvis innsuging kommer fra en annen pumpe, blokker den andre pumpen med en stor fille – dette vil hjelpe å trekke ut vannet som er fanget dypt inne i hovedledningen)
 - b. Filterinnsugingsnipler og filterrom.
 - c. Gulvavløp for å sikre at vann blir trukket helt ut fra det innvendige rørsystemet).
4. Tørk massasjebadskallet grundig med et rent håndkle.
5. Sett lokket til hovedavløpet tilbake på plass.
NB: Bruk bare propylenglykol som frostvæske. Dette er ikke giftig. Bruk aldri frostvæske for biler (etylenglykol) siden den er giftig!
6. Ved bruk av en lang forlengelsestrak, hell frostvæske inn i alle stigerør, filterinnsugingsnipler, jet-åpninger og vannfunksjonsåpninger. Tilsett nok frostvæske til å sikre tilstrekkelig beskyttelse – i mange tilfeller vil du se væsken i åpningen, eller den kommer ut på et annet sted.
7. Lukke massasjebadlokket og fest nedbindinger. Dekk lokket med to finerplater for å jevnt distribuere vekten av snø og is. Fest et plastduk eller en presenning over dekeleiet og finerplatene.
8. Sett på plass adgangs døren til utstyret, hvis den var fjernet.

ÅPNINGSANVISNINGE:

1. Fjern finer og plastduk. Åpne massasjebadlokket ved å løsne nedbindinger på lokket.
2. Følg Igangsettings- og fyllingsprosedyrer i avsnittet Driftsanvisninger i Eierhåndboken. Ikke installer filter for å forhindre at de blir utsatt for frostvæsken.
3. Som en del av denne prosessen, superkloriner vannet i massasjebadet ved å tilsette tre teskjeer med klor (natriumdiklor) per 950 liter (250 gallons) med massasjebadvann inn i filterromme. Dette er to ganger den normale mengden av klor som trengs for superklorinering. Denne ekstra mengden av klor trengs for ødelegge frostvæsken.

MERK: Det kan være nødvendig med en avskummer for å minske mengden av skum forårsaket av frostvæsken.

4. Tøm massasjebadet for å sikre fjerning av frostvæske. Ikke tøm vannet på gress eller planter p.g.a. det høye klornivå.
5. Etter at massasjebadet er helt tomt, installer filteret igjen og følg Igangsettings- og fylling-prosedyrer i avsnittet Driftsanvisninger i Eierhåndboken.

VIKTIG: Hold alltid massasjebadet dekket når det ikke er i bruk, enten det er tomt eller fullt.

FILTERSYSTEM

HOT Spring-massasjebad er utstyrt med en filterkassett tilpasset til å dekke behovene til jetpumpesystemet.

Minst én gang i uken, sjekk og rengjør skummer-kurven og dammen for å sikre filterstrøm. Fjern blader, fremmedlegemer og rusk. Det er svært viktig at du holder filterkassetten ren og fri for partikler for å sikre riktig vannstrøm. Et rent filter lar hydroterapisystemet fungere på riktig måte og tillater også mer effektive filtersykluser. Avhengig av hvor ofte massasjebadet brukes, anbefaler vi å rengjøre massasjefilteret hver fjerde uke. Hvis dette ikke blir gjort, kan filteret tilstoppes og begrense vannstrømmen som forårsaker uriktig filtrering og dårlig jet-ytelse.

⚠ ADVARSEL: For å redusere risikoen for skade på personer som bruker massasjebadet, IKKE fjern innsugingsrørdeler, (filterstigerør) som sitter i filterrommet og ikke sitter på filterlokket.

SEKUNDÆR UTSUGING-SKJERM

I fotgropen til massasjebadet er satt tre sekundære utsugings skjerm. Skjermen brukes som et filter for å hindre at skitt fra å sirkulere gjennom systemet.

⚠ ADVARSEL: Ikke bruk massasjebadet når utsugings skjermene er fjernet.

FILTER KASSETTER , FJERNING & RENGJØRING

1. Frakoble massasjebadet fra strømforsyningen ved å slå strømmen til massasjebadet AV.
2. Fjern alle flytende artikler fra inne i filterrommet.
3. Drei håndtaket til filterholderen (som sitter på toppen av filterkassetten) mot urviseren inntil holderen kan fjernes fra filterstigerøret.
4. Fjern filterholderen, dekslet og kassetten.



SERVICEMERKNAD:

Flytt aldri filterstigerøret når det er rusk i filterrommet. Rusk kan finne veien inn i de indre rørene som kan resultere i blokkering. FJERN ALDRI INNSUGINGSRØRDELER!

5. Rengjør alltid filteret ved å bruke et filteravfetningsmiddel, slik som **HOT SPRING FRESHWATER** Filter Cleaner, for å fjerne mineral- og oljeoppbygging. Legg ganske enkelt filteret i avfetningsmiddelet i henhold til anvisningene på pakken, og plasser filteret deretter på en ren overflate og spray det til det er rent med en hageslange. Det kan være nødvendig å rotere filteret mens du sprayer for å fjerne mulig rusk som sitter mellom filterfoldene.

6. For å installere filterkassetten, følg trinnene i motsatt rekkefølge som da den ble fjernet. Ikke stram for mye.

⚠ ADVARSEL: Ikke bruk massasjebadet når filterkassetten eller filterstigerør(ene) fjernet!

STELL AV MASSASJEPUTENE

Putene i massasjebadet vil gi mange år med komfort hvis de blir tatt godt vare på. De er blitt plassert over vannlinjen for å minimere blekeeffekten av klorvann og andre kjemikalier i massasjebadsvann. For å forlenge levetiden, bør putene bli fjernet og rengjort hver gang massasjebadskallet blir rengjort. Kroppsoljer kan fjernes med en løsning av mild såpe og vann. Skyll ALLTID putene grundig for å fjerne såperester. Putene kan bli behandlet med **HOT SPRING** Cover Shield etter rengjøring. Hvis massasjebadet ikke skal brukes i en lang tidsperiode (dvs. i løpet av en ferie eller det er klargjort for vinteren), eller når vannet blir superklorinert, bør putene bli fjernet inntil neste bruk av massasjebadet.

For å fjerne og sette tilbake putene i massasjebadet:

1. Løft forsiktig én ende av puten vekk fra massasjebadskallet.
2. Fortsett å løfte én ende til alle puteholderer er løsnet fra puten.
VIKTIG: Bare trekk puten rett opp og ut av skall-fordypningen vil til slutt skade puten. Dette misbruk er ikke dekket av garantien.
3. For å gjeninstallere massasjebadputen, bøy forsiktig puten litt for å la en av puteholderne gli inn i fordypningen på baksiden av puten.
4. Mens du holder puten litt bøyd, skyv den andre puteholderen inn i fordypningen på baksiden av puten.
5. Etter at alle puteholderne er på plass, trykk puten ned inn i fordypningen i massasjebadskallet

STELL AV UTSIDEN

MASSASJEBADSKALL

HOT SPRING-massasjebadet har et akrylskall. Flekker og skitt vil vanligvis ikke festes til massasjebadets overflate. En bløt fille eller en nylonstrubb bør lett fjerne den meste skitt. De fleste husholdningskjemikalier er skadelige for massasjebadskallet (se nedenfor for detaljert informasjon om rengjøringsmidler). Skyll alltid grundig av alle rengjøringsmidler med friskt vann.

VIKTIG:

1. Følgende produkter er de **ENESTE** godkjente rengjøringsmidler for **HOT SPRING**-massasjebadskallet: rent vann, **HOT SPRING FRESHWATER** Spa Shine eller Soft Scub[®]. Bruken av alkohol eller andre husholdningsrengjøringsmidler enn de som er oppført, til å rengjøre overflaten til massasjebadskallet anbefales IKKE. IKKE bruk rengjøringsprodukter som inneholder slipende midler eller løsemidler siden de kan skade skalloverflaten, spesielt: Simple Green[®], Windex[®] eller Spa Mitt. BRUK ALDRI STERKE KJEMIKALIER! Skade på skallet ved bruk av sterke kjemikalier er ikke dekket av garantien. Skyll alltid grundig av alle rengjøringsmidler med friskt vann.
2. Jern og kobber i vannet kan misfarge massasjebadskallet hvis de får være ukontrollert. Spør **HOT SPRING**-forhandleren om en Stain and Scale Inhibitor til bruk hvis massasjebadet har en høy konsentrasjon av oppløste mineraler. (**WATKINS WELLNESS** anbefaler **FRESHWATER** Stain & Scale Defense.)
3. Hold alle rengjøringsmidler utenfor barns rekkevidde og vær forsiktig når du bruker dem.

STELL AV MASSASJEBADKABINETTET

Det simulerte trekabinettet består av en stiv polymer som kombinerer slitestyrken til plast med skjønheten til tre.

Rengjøring av simulert tre består ganske enkelt av å spraye kabinettet med en mild løsning av såpe og vann for å fjerne alle flekker og rester.

STELL AV MASSASJEBADDEKSELET

⚠ ADVARSEL: Dekselet er et manuelt sikkerhetsdeksel som oppfyller eller overstiger alle gjeldende krav i ASTM 1346-91 for massasjebadsikkerhet når det er installert og brukt på riktig måte pr. fabrikkasjonsdatoen. Usikrede deksler eller deksler som er sikret på feil måte er en fare.

Åpne dekselet til en helt åpen stilling før bruk.

DEKSEL-STELL

Dekselet er laget av et løsningsfarget stoff og er et attraktivt, holdbart skumisolasjonsprodukt. Månedlig rengjøring anbefales for å opprettholde dets skjønnhet og lengre stoffliv.

For å rengjøre og behandle vinyldekslet:

1. Fjern og len det forsiktig mot en vegg eller et gjerde. Hvis en dekselhever er blitt installert, hold dekslet lukket og pass på at alle sømmer er lukket for å forhindre såpe fra å komme inn i massasjebadet.
2. Spray dekslet med en hageslange for å løsne og rense bort skitt eller rusk.
3. Tilsett fire spiseskjeer med mild såpe eller mildt oppvaskmiddel med 4 liter lunkent vann. Rengjør med en børste med bløt bust. Skyll grundig med kaldt vann og lufttørk. **VIKTIG:** Ikke la polyestere tørke med et såpebelegg før det kan bli skylt rent.
4. Skrubbs dekslets omkrets og sideklaffer. Skyll rent med vann.
5. Skyll av undersiden av dekslet med bare vann (ikke bruk såpe), og tørk det med en tørr fille.

GJØR DETTE:

- Fjern oppbygging av snø for å unngå at skumkjernen bryter fra den ekstra vekten av snen.
- Lås låsestroppene til dekselet for å sikre dekselet når massasjebadet ikke er i bruk.

GJØR IKKE DETTE:

- Dra eller løft dekslet til massasjebadet ved å bruke enten flappene eller låsestroppene.
- Gå stå eller sitt på dekselet.
- Å sette en metal- eller varmeoverførende gjenstand på dekslet eller legge en hvilken som helst type plastikkpresenning eller malerklode over dekslet kan resultere i en smeltet skumkjerne som ikke er dekket av garantien.
- Bruk av noen løftmekanismer, kjemikalier eller rengjøringsmidler bortsett fra de som anbefales av **WATKINS WELLNESS** eller deres autoriserte salgs- og serviceforhandlere.

LØFTESYSTEM FOR DEKSEL

Nødvendig klarering bak dekslet når det er åpent:

CoverCradle® & CoverCradle II 61 cm (24")	UpRite® 18 cm (7")
--	-----------------------

SLIK ÅPNER DU DEKSELET

VIKTIG: Forsøk aldri å åpne eller fjerne vinyldekslet ved å gripe tak i eller trekke i skjørtet eller låsestroppene til dekslet. Skjørtet vil revne og revnet skjørt er ikke dekket av garantien.

Sjekk etter oppbygning av is rundt gassfjærene og svingpunktene for det tilbaketrekkbare dekselsystemet. Oppbygging av is kan skade systemkomponenter.

⚠ ADVARSEL: Dekselet og det tilbaketrekkbare dekselsystemet anbefales ikke til bruk i vindforhold over 40 km i timen (25 miles i timen).

VIKTIG: Hvis massasjebadet står på et sted som er utsatt for høy vind, kan ekstra låsestroppe bli installert for å minimere vindskade på dekslet.

1. Med låsestroppene løse, sett én hånd under dekselskjørtet, mellom massasjebadet og dekslet, for å bryte vakuumsforseglingen. Brett deretter den fremre halvdel av dekslet over på den bakre halvdel.
2. Hvis det ikke er tilgang fra baksiden, stå ved siden av massasjebadet like ved siden av hengslene til det foldete dekslet.
 - a) **For COVERCRADLE tilbaketrekkbare dekselsystemer:** Ved bruk av begge hendene, kopp én hånd under den nedre halvdel av dekslet (like over vannet) og sett den andre langs siden av dekslet, like over skjørtet. Skyv forsiktig (ikke løft) med begge hendene mot det motsatte, bakre hjørnet av dekslet (diagonalt). Når dekslet åpner seg, vil gassfjærene la dekslet langsomt stoppe.
 - b) **For UPRITE tilbaketrekkbare dekselsystemet:** Løft ganske enkelt dekslet ved den midtre hengslen, og la det bevege seg til baksiden av massasjebadet og hvile der.

VIKTIG: Når du åpner et tilbaketrekkbart dekselsystem, må du bare bruke én av de tre spesifikke metodene. Ikke forsøk å åpne dekselet på noen annen måte. Skade forårsaket av feil åpning eller lukking av dekslet er ikke dekket av vilkårene for den begrensede garantien.

SLIK LUKKER DU DEKSELET

1. Når du står ved siden av dekslet, sett én hånd langs siden av dekslet, sett én hånd i det øvre hjørnet av dekslet og skyv forsiktig forover i retning av massasjebadet. Dekselet vil rotere forover for å dekke halve massasjebadet.

VIKTIG: For **UPRITE** tilbaketrekkbare dekselsystem, løsne låsemekanismen(e) før du skyver dekslet forover.
2. Åpne dekslet ved å løfte håndtaket som sitter på topphalvdelen (forsiden) av dekslet. La den ufoldete halvdel falle ned på massasjebadet. Luftrykket som skapes av at dekslet faller vil gjøre at skjørtet ikke blir fanget mellom dekslet og massasjebadskallet.

ELEKTRISKE KRAV

VIKTIG: Fyll massasjebadet med vann før du slår på strømmen.

Ditt **HOT Spring** -massasjebad er omhyggelig utformet for å gi deg maksimal sikring mot elektrisk støt. Å kople massasjebadet til en feilkoplet krets vil oppheve mange av sikkerhetsfunksjonene. Feil kopling kan også forårsake dødelig elektrosjokk, brannfare og andre farer for skade. Les og følg fullstendig forskriftene og anvisningene for massasjebadet!

FARE RISIKO FOR SKADE.

- La aldri et massasjebad være utildekket eller uten tilsyn.
- La aldri et massasjebaddeksel være ulåst.
- Ikke stå, sitt eller ligg på dekslet.

HOT Spring MASSASJEBAD MÅ VÆRE INSTALLERT I HENHOLD TIL ALLE GJELDENE NASJONALE OG LOKALE ELEKTRISKE FORSKRIFTER. ALT ELEKTRISK ARBEID SKAL UTFØRES AV EN ERFAREN, AUTORISERT ELEKTRIKER.. VI ANBEFALER BRUKEN AV EGNET ELEKTRISK KRETS, RØRDELER OG LEDNINGER FOR ALLE KRETSE.

RELAY- og **RHYTHM**–massasjebad krever en 20 ampere, enkel fase, 220-240 volt, tre-vaierservice (én ledning, én nøytral, én jordet). I tillegg må en hoved-fracoplingsbryter med minst 3 mm separasjon mellom kontaktene brukes for alle elektriske kretser til massasjebadet.

PROPEL, STRIDESX & TX-modeller krever en 16 ampere, enkel fase, 220-240 volt, tre-vaierservice (én ledning, én nøytral, én jordet). I tillegg må en hoved-fracoplingsbryter med minst 3 mm separasjon mellom kontaktene brukes for alle elektriske kretser til massasjebadet.

MERK: En autorisert **HOT Spring** -massasjebadtekniker må rekonfigurere massasjebadet ved å bruke kopplingsledningene for å la varmeapparatet kjøre samtidig med jetpumpen.

Monter underpanelet i henhold til lokale forskrifter, men ikke nærmere enn 1,5 meter (5 fot) vekk.

KRETSINSTALLASJON, ANVISNINGER

1. For å tilkople strømmen fjern først skruene fra døren til utstyrrommet. Trekk forsiktig dørpanelet ned og bort for å fjerne det helt fra massasjebadet.
2. Finn kontrollboksen. Løsne skruene på forsiden av kontrollboksen. Fjern skruene og dekslet til kontrollboksen.
3. Før den elektriske kretsen gjennom tilgangsåpningen til massasjebadet.
4. Kople forsyningskretsen til kontrollboksen og tilkople ledningene som omtalt i detaljer på neste side eller i kopplingsdiagrametiketten på innsiden av dekslet til kontrollboksen.

⚠ **ADVARSEL:** Massasjebadet må forsynes av en RCD (Residual Current Device) - med en utløserklassifisering som ikke overstiger 30 mA i et elektrisk underpanel.

Fjerning eller forbigåelse av en RCD-bryter vil resultere i et uttrygt massasjebad og vil oppheve massasjebadets garanti.

VIKTIG: Skulle du noen gang finne at det er behov for å flytte eller omplassere **HOT Spring**-massasjebadet, er det viktig at du forstår og bruker disse installasjonskravene. Ditt **HOT Spring**-massasjebad er omhyggelig utformet for å gi deg maksimal sikring mot elektrisk støt. Husk at å kople massasjebadet til en feilkoplet krets vil oppheve mange av sikkerhetsfunksjonene.

MERK: Lange ledningskjøringer kan kreve større kaliber vaier enn opplyst.

240 VOLT 50HZ UNDERPANELTIKLOPLING

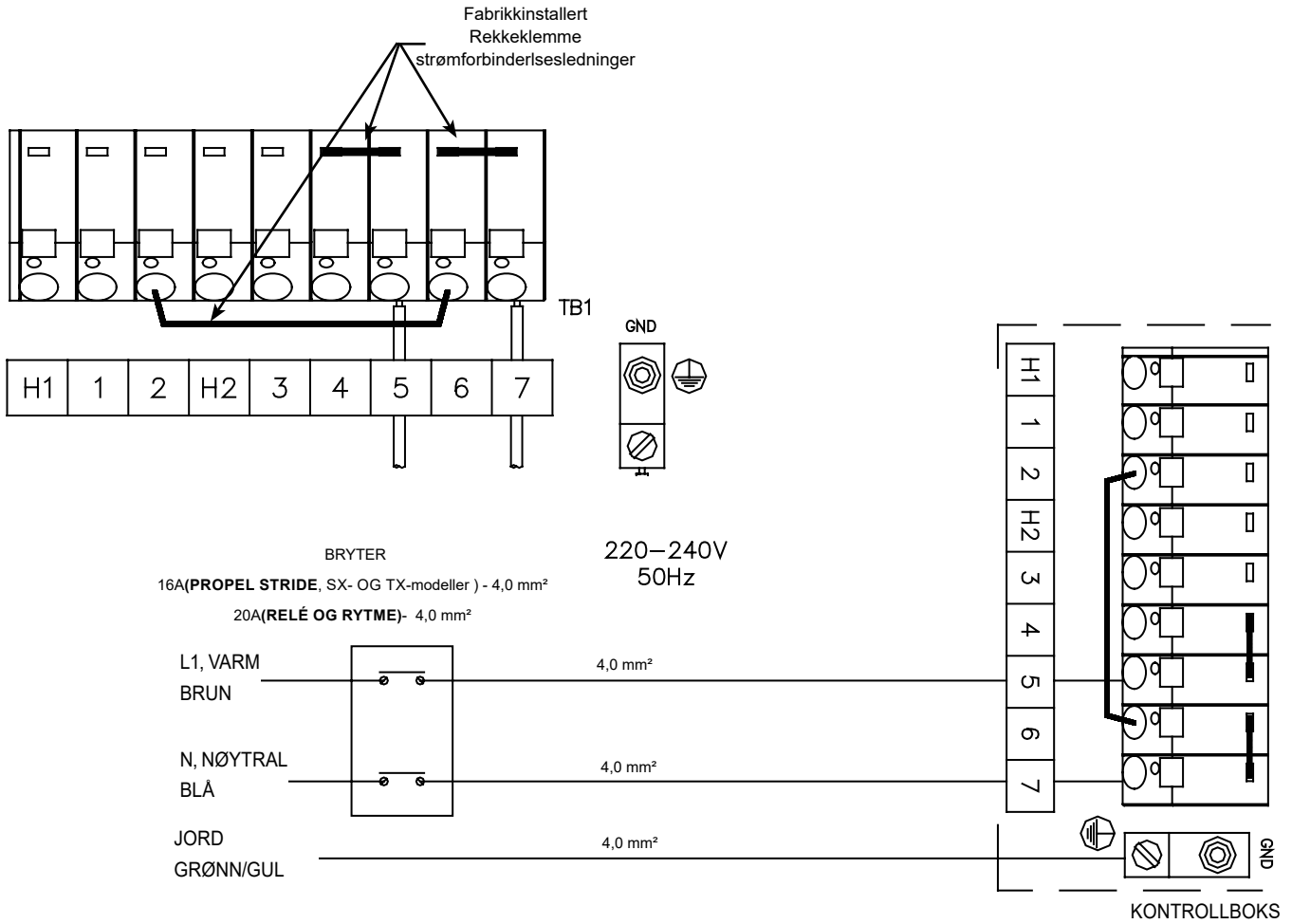

INSTALLASJONSANVISNINGER

STEDFORBEREDELSE

Du har antagelig valgt et sted for det nye massasjebadet, enten der er innendørs eller utendørs, på en terrasse eller på en veranda. Bare vær sikker på at du sjekker følgende:

- Sett alltid massasjebadet på en strukturelt sunn, jevn overflate. Et fylt massasjebad kan veie mye. Vær sikker på at stedet du har valgt kan støtte vekten.
- Ikke glem å rette opp massasjebadet før du fyller det. (Se Forberedelse til nivellering av massasjebad.)
- Påse at du plasserer utstysrommet som huser alle de elektriske komponentene, på et sted hvor vann vil dreneres vekk fra det. Å la vann komme inn i utstysrommet kan forårsake skade på elektronikken eller kan resultere i utløsning av kretsbyteren på husets elektriske panel.
- Gi deg selv lett tilgang til automatsikringene.
- La det være tilgjengelig til utstysrommet for periodisk stell og vedlikehold av massasjebadet.

⚠ **ADVARSEL: Skade på komponentene i utstysrommet eller innvendige rørledninger som et resultat av gnagerinfestering er IKKE dekket av garantien!**

INSTALLASJON UTENDØRS OG PÅ EN TERRASSE

Uansett hvor du setter det nye massasjebadet, er det viktig at det har et solid fundament til å støtte det. Faktum er at strukturell skade på massasjebadet som et resultat av feil installasjon eller plassering på et utilstrekkelig fundament, ikke er dekket av massasjebadets begrensede garanti.

Hvis du installerer massasjebadet utendørs, anbefaler vi en armert betongflate minst ti cm (fire tommer) tykk. Armeringsstangen eller -nettet i flaten bør festes til en 6 mm² bondingvaier iflg. nasjonale elektriske forskrifter (kontakt den lokale inspektøren for overholdelse av elektriske forskrifter for mer informasjon. Det kan kreves inspeksjon for riktig jording før betong kan fylles inn for å danne flaten).

Hvis du setter massasjebadet på bakken, selv midlertidig, plasser heller under innrettingsstedene (se Massasjebadspesifikasjoner). Steinene bør være minst 5 cm tykke og 30 cm i firkant. Selv med steinene på plass, er det uunngåelig at massasjebadet setter seg og blir ujevnt. Pluss, et massasjebad omgitt av jord eller gress vil snart bli fylt med jord eller grass fra brukernes føtter. Så få det på et massivt fundament så snart som mulig.

INSTALLASJON PÅ EN VERANDA

For å være sikker på at verandaen kan støtte massasjebadet, må du vite den maksimale lastkapasiteten. Konsulter en kvalifisert bygningskontraktør eller en bygningsingeniør. Se skjemaet Spesifikasjoner for massasjebad for å finne vekten av massasjebadet, innholdet og brukerne. Denne vekten pr. kvadratmeter må ikke overstige strukturens klassifiserte kapasitet. Ellers kan det resultere i alvorlig strukturell skade.

ADVARSEL: WATKINS WELLNESS anbefaler at en bygningsingeniør eller kontraktør blir konsultert før massasjebadet blir plassert på en elevert veranda.

INSTALLASJON INNENDØRS/ KJELLER

Vær oppmerksom på noen spesielle krav hvis du plasserer massasjebadet innendørs. Vann vil akkumulere rundt massasjebadet, så gulvmateriale må ha god gripeevne når det er vått. Riktig drenering er avgjørende for å hindre at vann bygger seg opp rundt massasjebadet. Når du bygger et nytt rom for

massasjebadet, anbefales det at en gulvsluk blir installert. Fuktigheten vil naturlig øke med massasjebadet installert. Vann kan komme inn i treverk og produsere tørråte, meldugg eller andre problemer. Sjekk for virkninger av luftbåret fuktighet på eksponert tre, tapet, osv. i rommet. For å minimere disse virkningene, er det best å ha rikelig ventilasjon i området rundt massasjebadet. En arkitekt kan hjelpe til med å avgjøre om mer ventilasjon må installeres.

HOT Spring-massasjebad er utstyrt med en ventilasjonsåpning for å fjerne ekstra høy varme fra utstysrommet. Finn denne ventilasjonsåpningen (den sitter under bunnen foran i venstre eller høyre hjørne) og vær sikker på at ventilen ikke er blokkert av noe, inkludert tepper.

HOT SPRING-forhandleren kan hjelpe deg med lokal informasjon slik som sonebrukvedtekter og bygningsvedtekter. De kan også gi deg en kopi av planleggingsveiledningen vår.

ADVARSEL: Ikke installer massasjebadet på et oppvarmet gulv.

⚠ **VARSEL: Hold området rundt massasjebadet godt ventilert når det er installert innendørs eller på et innelukket sted.** Utilstrekkelig ventilasjon rundt massasjebadet kan forårsake en oppbygging av en høyere enn normalt konsentrasjon av massasjebadkjemikalier og/eller bakteriefragmenter. Disse oppløste massasjebadkjemikaliene og/eller bakteriefragmentene kan bli innåndet, og kan resultere i pustevansker eller lungeskade i visse mennesker som lider av et kompromittert immunsystem eller en luftveisinfeksjon. Hvis du eller andre badere opplever denne tilstanden, søk medisinsk hjelp så snart som mulig.

I tillegg til det ovenstående, rengjør og vedlikehold massasjebadet på riktig måte som følger:

- Følg alle prosedyrene i eierhåndboken og trykte anvisninger på pakningene til vannstell- (kjemiske) produkter.
- Test vannet regelmessig for å sikre riktige nivå av rensemidler, pH og andre krav for stell av vann.
- Tøm, rengjør og fyll massasjebadet igjen med friskt vann etter en regelmessig timeplan og i henhold til eierhåndboken.
- Rengjør filter/filtrene minst én gang pr. måned.
- Sjekk for å være sikker på at du har riktig sirkulasjon gjennom hele vannsystemet til massasjebadet.
- Få brukerne til å bade før de går opp i vannet i massasjebadet.

NIVELLERINGSANVISNINGER FOR MASSASJEBAD

Betong skrånende med 1,5 cm (0,5") per 3 m (10") foretrekkes slik at regnvann og overskulpnet vann vil renne av og ikke danne vannpytter under massasjebadet (vann under massasjebadet i lange tidsperioder kan forårsake at treet nedbryter). Andre alternativer er murstein, heller eller blokker.

Det er viktig å merke seg at bløte overfater, selv når heller brukes til å jevnt fordele vekten til massasjebadet, fremdeles vil ha en tendens til å sette seg, og resultere i et ujevnt massasjebad.

MERK: Å plassere massasjebadet på gress eller jord kan øke mengden av rusk som utilsiktet blir brakt inn i vannet i massasjebadet og som kan skade utstyret samt massasjebadets overflate, som ikke er dekket av garantien.

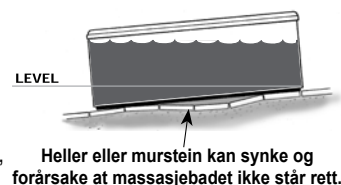
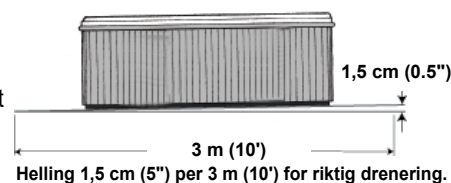

LEVERINGSTILGANG

Finn først dimensjonene til massasjebadet på det følgende skjema. Dimensjonene vist er målene til massasjebadet i den vertikale stilling, lagt på siden.

Modell	B	L	H
RELAY (RELE)	91 cm (36")	213 cm (84")	213 cm (84")
RHYTHM (RHYE)	91 cm (36")	213 cm (84")	213 cm (84")
PROPEL (PRPE)	84 cm (33")	208 cm (82")	208 cm (82")
STRIDE (STDE)	74 cm (29")	213 cm (84")	165 cm (65")
SX (SXE)	84 cm (33")	196 cm (77")	183 cm (72")
TX (TXE)	74 cm (29")	183 cm (72")	183 cm (72")

Kontakt deretter forhandleren for å finne høyden og bredden tilføyd av leveringstrallen som forhandleren vil bruke for å levere det nye massasjebadet. Bruk høyden av trallen pluss dimensjonen vist som H for å fastslå den vertikale klareringen som er nødvendig for at massasjebadet og trallen skal kunne passere. Bruk bredden av trallen, eller dimensjon B, den av dem som er størst, til å fastslå den maksimale bredden av klarering som er nødvendig.

MERK: Det kan være nødvendig å beregne ekstra klarering i høyden hvis massasjebadet vil bli rullet opp eller ned en skråning eller bli flyttet opp eller ned en kort trapp.

Bruk informasjonen ovenfor til å fastsette kravene for tilgang til det ønskede stedet.

Det kan være nødvendig å fjerne en port, en del av et gjerde eller andre flyttbare hindringer for å rulle massasjebadet til installeringsstedet.

Hvis massasjebadet må bli tatt av trallen for å gå over en mur (enten fordi inngangsområdet er for smalt, takskjeggene er for lave, hjørnet er for tett eller trappen er for bratt), vil det kreves en kran. Dette er en vanlig praksis.

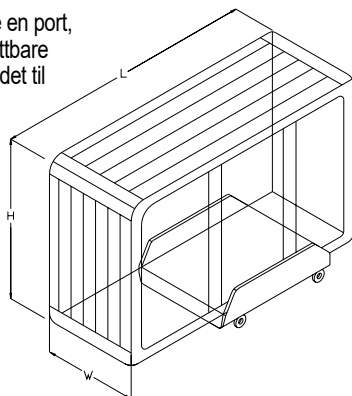

Kranen har en bom montert på lastebilen som kan passe rett inn i innkjørselen din. Den må bli kjørt av en operatør med lisens og forsikring. For en tilleggsbetaling vil kranoperatøren løfte massasjebadet over murer, bygninger eller andre hindringer og plassere det så nær installasjonsstedet som mulig. Levering med kran tar vanligvis gjennomsnittlig 60 minutter.

MERK: Hvis leveringen av massasjebadet krever en kran, kan du bli bedt om å betale for denne tjenesten når leveringen er fullført.

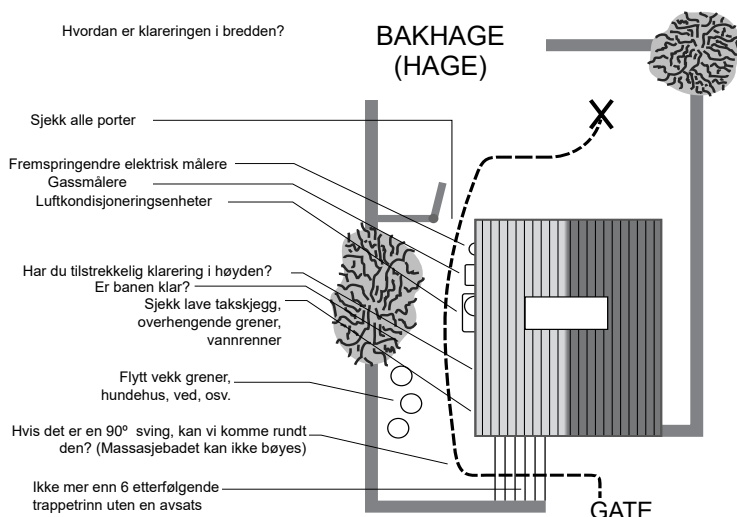

BAKKEKLARGJØRING

HOT Spring -massasjebadet er konstruert til å virke på alle slags vanlige overflater. Selv om en betongflate er best for langtidsbruk*, er andre fundamenter akseptable så lenge som et jevnt underlag er forberedt før levering.

***MERK:** En forsterket betongpute minst fire tommer tykk eller en veranda som kan motstå over 586 kg/m² anbefales for **RELAY**-massasjebadene, 610 kg/m² anbefales for **RHYTHM**- massasjebadet, 505 kg/m² anbefales for **PROPEL** --massasjebadet.

ANMERKNINGER OM INSTALLASJON:

Hvis du kjøper en veranda- eller lysthuspakke med massasjebadet, er et solid fundament påbudt. Å sette dem på en annen overflate enn en plate på ett nivå kan skape problemer med installasjonen av disse. Avbildet til høyre er noen av de anbefalte overflatene.

Som huseier er det ditt ansvar å skaffe et egnet, jevnt fundament for massasjebadet. Husk at de fleste leveringsmannskaper ikke er utstyrt til å nivellere og forberede sted for massasjebad.

Hvis du er interessert i å få installert en betongplate, mursteinoverflate eller en treveranda, skal **HOT SPRING** -forhandleren kunne anbefale en kvalifisert, autorisert kontraktør.

MERK: For at massasjebadet skal fungere på riktig måte og det innvendige røropplegget skal tømmes helt, må du påse at massasjebadet står rett etter at det er installert. **HOT Spring**-leveringsmannskapet kan hjelpe deg å utføre prosedyren.

RELAY- / RHYTHM- (MODELL RELE / RHYE)

Dimensjoner

MERK: Alle dimensjoner er omtrentlige; mål massasjebadet før du tar kritiske avgjørelser om design og gangveier.

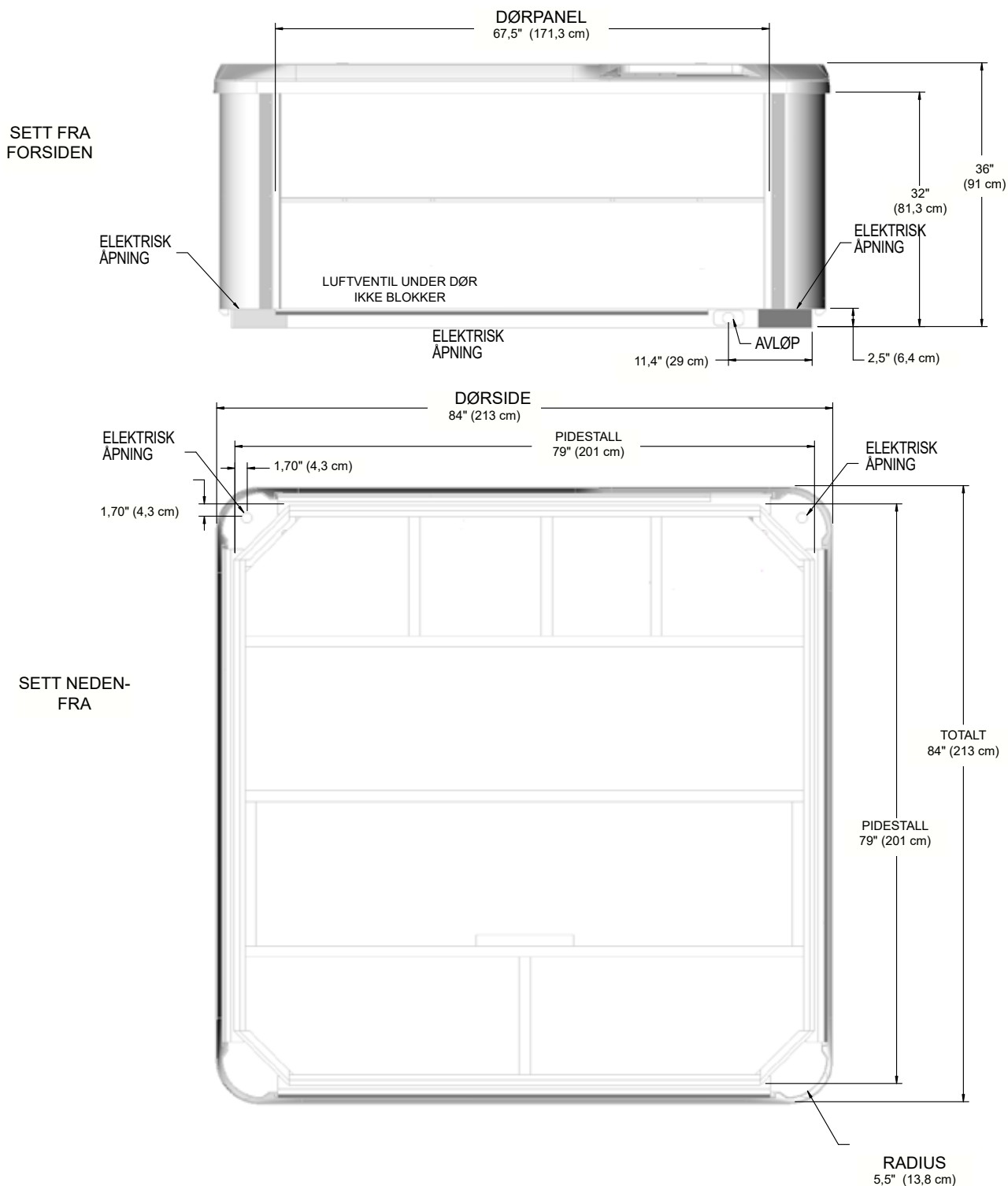

MERK: WATKINS WELLNESS anbefaler at **RELAY & RHYTHM** blir installert på en minst 10 cm tykk forsterket betongpute eller en strukturelt sunn veranda som kan støtte "dødvekten" som du finner på spesifikasjonsskjemaet til massasjebadet.

ADVARSEL: **RELAY & RHYTHM** må ikke bli utjevnet med mellomlegg på noen måte.

PROPEL (MODELL PRPE)

Dimensjoner

Merk: Alle dimensjoner er omtrentlige; mål massasjebadet før du tar kritiske avgjørelser om design og gangveier.

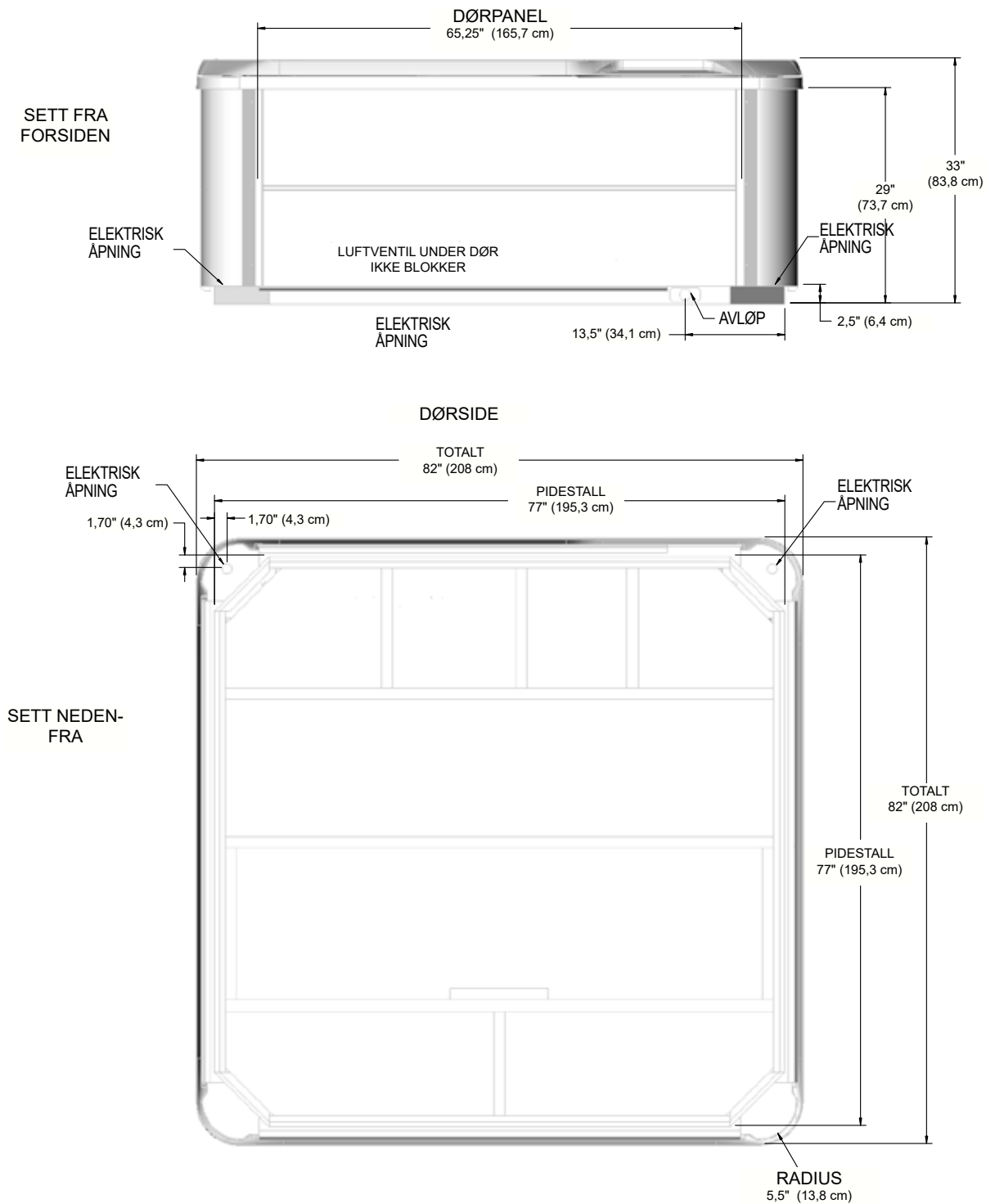

MERK: WATKINS WELLNESS anbefaler at **PROPEL** blir installert på en minst 10 cm (4") tykk forsterket betongpute eller en strukturelt sunn veranda som kan støtte "dødvekten" som du finner på spesifikasjonsskjemaet til massasjebadet.

ADVARSEL: PROPEL må ikke bli utjevnet med mellomlegg på noen måte.

STRIDE (MODELL STDE)

Dimensjoner

Merk: Alle dimensjoner er omtrentlige; mål massasjebadet før du tar kritiske avgjørelser om design og gangveier.

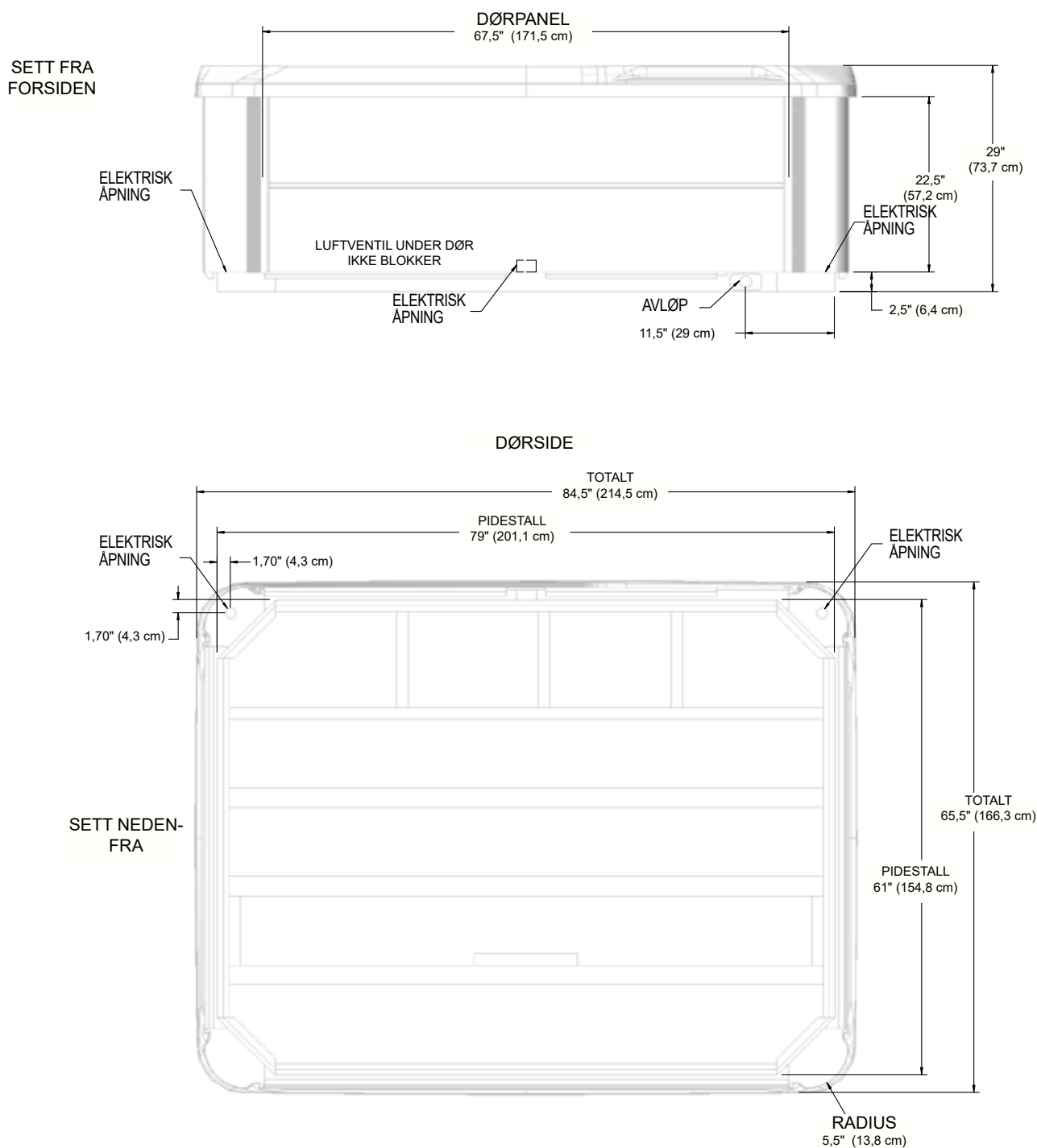

MERK: WATKINS WELLNESS anbefaler at **STRIDE** blir installert på en minst 10 cm (4") tykk forsterket betongpulte eller en strukturelt sund veranda som kan støtte "dødvekten" som du finner på spesifikasjonsskjemaet til massasjebadet.

ADVARSEL: **STRIDE** må ikke bli utjevnet med mellomlegg på noen måte.

TX (MODELL TXE)

Dimensjoner

Merk: Alle dimensjoner er omtrentlige; mål massasjebadet før du tar kritiske avgjørelser om design og gangveier.

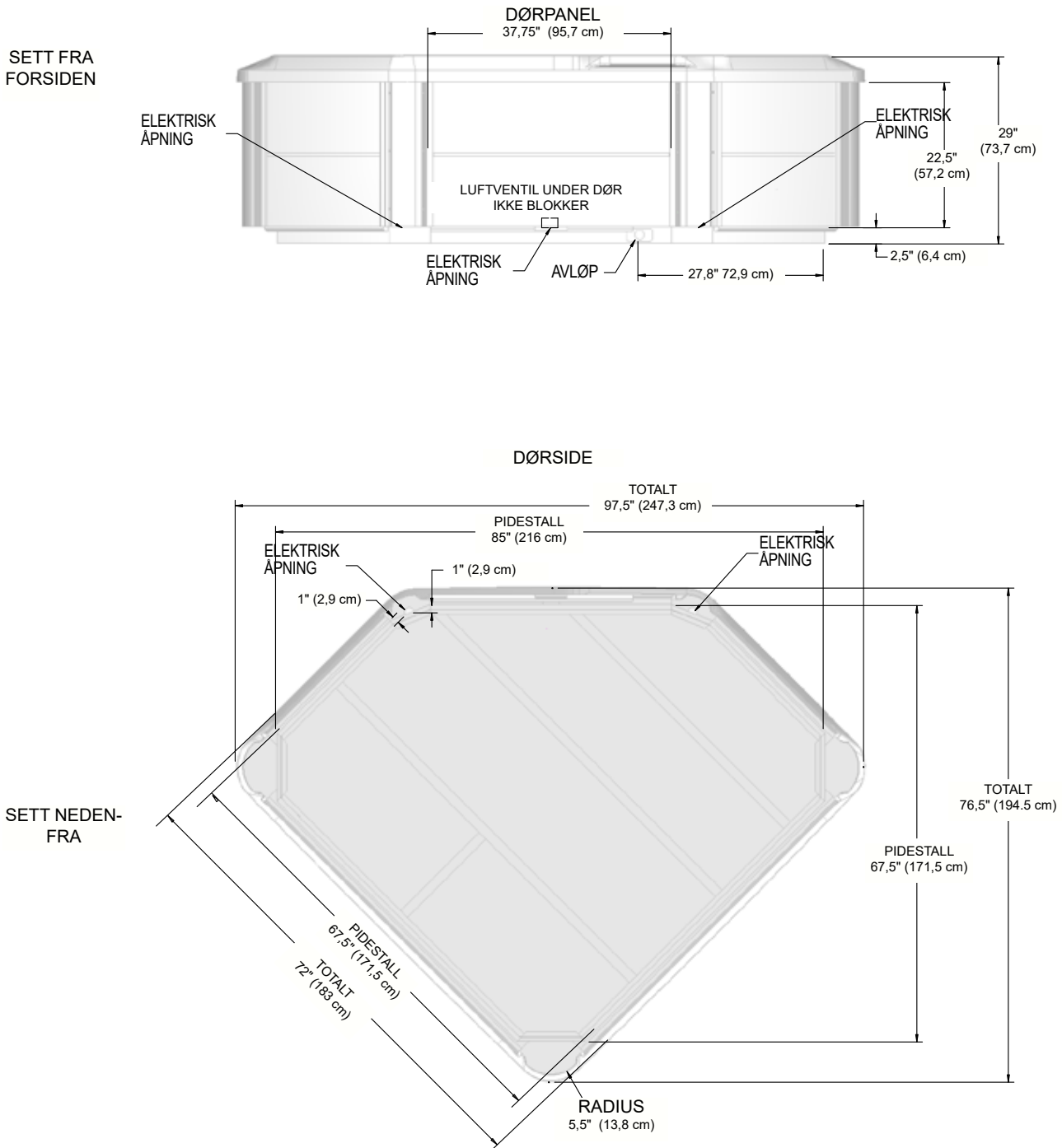

MERK: WATKINS WELLNESS anbefaler at TX blir installert på en minst 10 cm (4") tykk forsterket betongpulte eller en strukturelt sund veranda som kan støtte "dødvekten" som du finner på spesifikasjonsskjemaet til massasjebadet.

ADVARSEL: TX må ikke bli utjevnet med mellomlegg på noen måte.

SERVICEINFORMASJON

GENERELL INFORMASJON

Ditt **HOT Spring**-massasjebad er utformet til å gi mange år med problemfri bruk. Som med alt elektrisk utstyr kan de forekomme problemer en gang i blant som krever en kvalifisert servicemanns ekspertise. Selv om slike enkle reparasjoner som å gjeninnstille en RCD-bryter eller avbryter, høy-grense termostat, eller trykkbryter eller å skifte en lyspære ikke trenger en reparatør, kan de indikere at det er et mer alvorlig forhold. Disse forholdene kan kreve en erfaren servicemann. Før du ringer etter service, se feilsøkningsveiledningen.

MERK: Ta alltid vare på den opprinnelige kvitteringen for fremtidig henvisning.

RCD OG HØY GRENSE TERMOSTAT

Hvis på noe tidspunkt massasjebadet ikke virker, skal følgende sjekkes:

1. Sjekk strømforsyningen til massasjebadet.
2. Sjekk RCD og se om den er utløst. Hvis en RCD er blitt utløst, gjeninnstill den. Hvis den ikke vil gjeninnstille, kan det være en indikasjon på en jordingsfeil (kortslutning) innen de elektriske komponenter. Kontakt en autorisert servicetekniker for en fullstendig diagnose.
3. Hvis du, etter at du sjekker RCD finner at den ikke er utløst, sjekk sikringsbryterpanelet i huset og vær sikker på at hovedavbryteren for den elektriske kretsen som forsyner massasjebadet ikke er utløst. Hvis den har gjort det, er dette en indikasjon på at kretsen var enten overbelastet eller det var en jordingsfeil mellom sikringpanelet og kontakten til massasjebadet. Kontakt en kvalifisert elektriker.
4. Hvis du, etter at du sjekker hovedbryteren i huset, ikke finner noen feil, sjekk høy grense-termostaten. Utløsning av varmeapparatets høy grense-termostat er vanligvis et resultat av én eller en kombinasjon av noen av disse problemene: 1) blokkering innen systemrørene, 2) bryterfeil i varmeapparatkretsen eller 3) den lave hastighetsmodusen til jet -pumpen fungerer ikke.
5. Hvis varmeapparatets høye grenser blir utløst, vil kontrollpaneldisplayet vise - - - . Gjeninnstill den høye grensen til varmeapparatet ved å la vannet kjøle og frakople strøm til massasjebadet i minst tretti sekunder. Hvis varmeapparatets høye grense fortsetter å utløse, kontakt en autorisert servicetekniker for en fullstendig diagnose.

Hvis massasjebadet ikke fungerer og RCD eller RCD-bryteren og høy grense ikke har blitt utløst, skal problemet bli henvist til en autorisert servicetekniker. Se Feilsøkningsveiledningen for ytterligere serviceinformasjon.

VARMEAPPARAT OG INTEGRERT TRYKKBRYTER

Watkins Wellness garanterer uten forbehold varmeapparatet for enhver feil som ville kreve utskifting. Varigheten av denne garantien er lik tidsperioden identifisert i varmeapparatgarantien. Denne garantien definerer uten forbehold som garantidekning uten unntak forutsatt at komponenten ikke har virket riktig innen massasjebadets system. Det betyr at forholdene som vanligvis opphever den begrensede garantien, slik som vannkjemiskade, ikke gjelder for varmeapparatet.

Det er viktig å merke seg at varmeapparatet er beskyttet av både varmeapparatets høy grense-termostatkrets og den integrerte trykkbryteren. Årsakene til varmeapparatets høy grense-utløsning blir omtalt i det forrige avsnittet.

Hvis massasjebadet ikke varmer opp, de røde og grønne lysne blinker, men pumpen og lyset virker, kan trykkbryteren være åpen. Åpning av trykkbryteren er vanligvis et resultat av en kombinasjon av disse problemene:

1. En tilstoppet filterkasset
2. Blokkering innen rørleggingen til systemet
3. Strømmen var ikke frakoplet fra massasjebadet før det ble tømt
4. En luftlomme i rørledningene
5. Sirkulasjonspumpen fungerer ikke som den skal

Etter at problemet er blitt identifisert og rettet, vil trykkbryteren lukke, som vil igangsette varmeapparatet.

SIRKULASJONSPUMPE OG TERMAL SIRKULASJONSPUMPE AVSTENGING

Sirkulasjonspumpen er en dedikert, vannavkjølt, energieffektiv, stille pumpe som gir kontinuerlig filtrering for massasjebadet. Siden pumpen er vannavkjølt med en termal avstengning for å hindre pumpen fra å bli skadet ved å kjøre seg varm når vann ikke er tilstede.

Gjeninnstille sirkulasjonspumpens termalavstengning ved å frakople strømmen til massasjebadet og la pumpen avkjøle.

Utløsning av termalavstengningen er vanligvis resultatet av ett eller en kombinasjon av disse problemene: 1) tilstoppet(e) filterkasset(ter), 2) blokkering inne i rørene til systemet, 3) strøm av ikke frakoplet fra massasjebadet før det ble tømt, eller 4) en luftlomme i rørledningene. Etter at problemet er blitt identifisert og rettet, vil pumpens terminal avstengning kunne bli gjeninnstilt som lar den kjøre normalt.

FORSKJELLIG SERVICEINFORMASJON

Jet -pumpen er utstyrt med en overbelastningsbryter som er utformet til å beskytte pumpen fra overoppheting. Hvis pumpen slår seg selv av i et nytt massasjebad, er det vanligvis et resultat en én eller en kombinasjon av de følgende faktorer:

Høy temperatur: I løpet av sommermånedene, spesielt i varmere klima, bidrar omgivelsestemperaturen til ekstra høye temperaturer inne i utstyrsrommet.

Feil kabling i huset: Hvis massasjebadet ikke er koplet til en bestemt krets, eller er koplet til en skjøteledning, eller kablingen i huset er underdimensjonert, kan pumpen sulte etter strøm og derfor trekke mer strømstyrke og generere ekstra sterk varme. Dette vil ofte forårsake at krets-bryteren stadig utløser.

VIKTIG:

1. Hvis pumpen blir slått av p.g.a. for sterk varme, påse at utstyrsrommet har tilstrekkelig ventilasjon. Luftgapet nederst på bunnen og jet -pumpen ventilerer i det venstre hjørnet på bunnen og må ikke blokkeres. Hvis jet -pumpen fortsetter å slå seg av etter korte bruksperioder, kontakt en kvalifisert servicetekniker.
2. **HOT Spring**-massasjebadet er utstyrt med en sikkerhets sugefjærventil som vil stoppe priming av jet -pumpen hvis begge sugeniplene blir tilstoppet.

HANDLINGER SOM OPPHEVER GARANTIEN

Den begrensede garantien blir opphevet hvis **HOTSpring** -massasjebadet har blitt utsatt for modifikasjon, feilbruk eller misbruk, eller hvis reparasjoner av massasjebadet er forsøkt av andre enn en autorisert representant for **WATKINS WELLNESS**. Endringer blir definert som en hvilken som helst komponent- eller rørdningsending, elektrisk omforming eller tilsetning av et ikke-godkjent rensmiddel eller vannrenningsutstyr, eller varmesystem som bidrar til en komponentsvikt, enhetssvikt eller usikre driftsforhold. Feilbruk og misbruk skal inkludere enhver drift av massasjebadet bortsett fra i henhold til **WATKINS WELLNESS'** trykte anvisninger, eller bruk av massasjebadet til et annet bruk som det ikke er utformet for; spesielt: bruk av massasjebadet til ikke-hjemmebruk; drift* av massasjebadet ved temperaturer utenfor verdiområdet (2 °C og 49 °C) 35 °F og 120°F ; skade forårsaket av en skitten, tilstoppet eller kalsifisert filterkassett, skade på massasjebadoverflaten forårsaket av bruken av

Tri-Chloro Chlorine, BCDMH, kjemikalietabletter i en flyter, syre eller noen andre massasjebadkjemikalier, eller overflaterengjøringsmidler som ikke er anbefalt av **WATKINS WELLNESS**; skade forårsaket av å la uopløste renskjemikalier for massasjebad ligge på massasjebadoverflaten (ingen massasjebadoverflatematerialer kan motstå denne slags misbruk); skade på komponenter eller massasjebadoverflate forårsaket av uriktig vannkjemikalievedlikehold, og skade på massasjebadoverflaten forårsaket av å la massasjebadet være udekket mens det er tomt for vann og i direkte eksponering til sollys (dette kan forårsake soloppvarmingsproblemer i områder med varmt vær). Disse blir betraktet som misbruk og kan oppheve garantien.

*Drift av massasjebadet betyr **IKKE** "bruk" av massasjebadet! **WATKINS WELLNESS** anbefaler ikke å bruke massasjebadet hvis vanntemperaturen er over eller under temperaturområdet til massasjebadets kontrollpanel.

ANSVARSFRASKRIVELSE

WATKINS WELLNESS skal ikke være ansvarlig for bruken av **HOT Spring** -massasjebadet eller annen tilfeldig eller følgeskader, utgifter eller erstatninger som kan inkludere, men ikke er begrenset til, fjerningen av en permanent veranda eller andre spesiellagde fiksturer. Enhver antydte garanti skal ha en varighet lik varigheten til den gjeldende garantien som uttrykt ovenfor. Under ingen omstendigheter skal **WATKINS WELLNESS** eller noen av deres representanter holdes ansvarlig for skade på noen person eller skade på eiendom, uansett hvordan den oppstår.

KUNDE-TJENESTE

Hvis du har spørsmål om noe aspekt av **HOT Spring** oppsett, drift eller vedlikehold av massasjebadet som ikke er besvart i denne håndboken, snakk med **HOTSpring**-massasjebadforhandleren.

FEILSØKNING

Hvis du opplever noe som helst problem, ta kontakt med den autoriserte **HOT SPRING**-forhandleren. Her er noen tips for å hjelpe deg diagnostisere og rette noen mer vanlige problemkilder selv, hvis du velger å gjøre det.

GENERELL DRIFT, FEILSØKNINGSVEILEDNING		
Problem	Mulig grunn	Løsninger
Hele massasjebadet virker ikke	<ul style="list-style-type: none"> Strømbrydd GFCI-utløst 	<ul style="list-style-type: none"> Sjekk strømkilden Innstill GFCI igjen; ring etter service hvis den ikke vil gjeninnstille
Massasjebadet varmer ikke opp; pumper og lys virker. Display viser "*****" POWER & READY-ikon blinker	<ul style="list-style-type: none"> Trykkbryteren er åpen og skal være lukket. Trykkbryter føler strømning gjennom varmeapparatet selv om jetpumpen er av. 	<ul style="list-style-type: none"> Sjekk etter tilstoppet filter. Trykkbryteren vil gjeninnstille når strømmen av vann gjennom varmeapparatet er blitt gjenopprettet. Ring etter service hvis trykkbryteren utløser ofte. Kontakt en autorisert service tekniker
READY-ikon blinker	<ul style="list-style-type: none"> Control Sensor åpen eller kortsluttet 	<ul style="list-style-type: none"> Kontakt en autorisert service tekniker
Massasjebadet varmer ikke opp; pumper og lys virker. Display viser "-----" POWER & READY-ikon blinker	<ul style="list-style-type: none"> Trykkbryteren er lukket og skal være åpen. 	<ul style="list-style-type: none"> Kontakt en autorisert service tekniker
Pumper svake eller surging	<ul style="list-style-type: none"> Vannnivå i massasjenbadet for lavt Filter tilstoppet/ insugingskjermer tilstoppet Jet-dyser lukket / Luftventiler lukket 	<ul style="list-style-type: none"> Tilsett vann Rengjør filtre/ Rengjør innsugingskjermer Åpne jet-dyser / Åpne luftventil
Lys inoperativt	<ul style="list-style-type: none"> Dårlig kopling 	<ul style="list-style-type: none"> Kontakt en autorisert service tekniker
KUN MOTO-MASSAGE (SX- & TX-)pumpe inoperativ eller uregelmessig	<ul style="list-style-type: none"> LUFTKONTROLL-ventiler lukket Filter tilstoppet 	<ul style="list-style-type: none"> Åpne LUFTKONTROLLSPAKEN Rengjøre filter
Display viser "----" (Hele massasjebadet ute av funksjon.) POWER-ikon blinker	<ul style="list-style-type: none"> Varmeapparatets høy grense-termostat utløst 	<ul style="list-style-type: none"> Frakople strøm i minst tretti sekunder for å gjeninnstille varmeapparatets høye grense. Hvis det ikke vil gjeninnstille, sjekk etter tilstoppet filter. Hvis utløsning fortsetter, ring etter service.
Etter fylling eller gjenfylling av massasjebadet: en jetpumpe kjører, men vannet strømmer ikke fra noen av jet-ene.	<ul style="list-style-type: none"> Pumpe er ikke skikkelig primet. 	<ol style="list-style-type: none"> Slå av strømmen til massasjebadet på bryteren og fjern døren til utstyrrommet. Løsne unionen på toppen av pumpen(e) (som vist på side 8) for å la luft slippe ut, stram unionen(e) for hånd. Slå strømmen på igjen, aktiver pumpen og sjekk for å være sikker på at unionen er stram nok slik at den ikke lekker. Installer pumpen og døren til utstyrrommet igjen. <p>ELLER: Fjerne og gjeninstallere SALT-dekslet.</p>

FEILSØKNINGSVEILEDNING FOR VANNVEDLIKEHOLD FOR MASSASJEBAD

Problem	Mulig grunn	Løsninger
Uklart vann	<ul style="list-style-type: none"> Skitne filtre Ekstra oljer/organiske stoffer Uriktig rensing Suspenderte partikler/organiske stoffer Overbrukt eller gammelt vann 	<ul style="list-style-type: none"> Rengjøre filtre Sjokk massasjebadet med sanitizer Tilsett rensmiddel Juster pH og/eller alkalitet til anbefalt verdiområde Kjør jetpumpe(r) og rengjør filtre Tøm og fyll massasjebadet igjen
Vannlukt	<ul style="list-style-type: none"> Ekstra organiske stoffer i vann Uriktig rensing Lav pH 	<ul style="list-style-type: none"> Sjokk massasjebadet med sanitizer Tilsett sanitizer Juster pH til anbefalt verdiområde
Klorlukt	<ul style="list-style-type: none"> Kloraminnivå for høyt Lav pH 	<ul style="list-style-type: none"> Sjokk massasjebadet med sanitizer Juster pH til anbefalt verdiområde
Muggen lukt	<ul style="list-style-type: none"> Bakterie- eller algevekst 	<ul style="list-style-type: none"> Sjokk massasjebad med rensmiddel – hvis problem er synlig eller vedvarende, tøm, rengjør og fyll massasjebadet igjen
Organisk oppbygging/skumning rundt massasjebadet	<ul style="list-style-type: none"> Oppbygging av oljer og skitt 	<ul style="list-style-type: none"> Tørk av skum med en ren fille - hvis alvorlig, tøm massasjebadet, bruk er rengjøringsmiddel for massasjebadoverflater og fliser for å fjerne skummet og fyll massasjebadet igjen
Algevekst	<ul style="list-style-type: none"> Høy pH Lavt sanitizer nivå 	<ul style="list-style-type: none"> Sjokk massasjebadet med rensmiddel og juster pH Sjokk massasjebadet med sanitizer og oppretthold sanitizer nivå
Øyeirritasjon	<ul style="list-style-type: none"> Lav pH Lavt sanitizer nivå 	<ul style="list-style-type: none"> Justere pH Sjokk massasjebadet med sanitizer og oppretthold sanitizer nivå
Hudirritasjon/utslett	<ul style="list-style-type: none"> Usanitært vann Fri klor-nivå over 5 ppm 	<ul style="list-style-type: none"> Sjokk massasjebadet med rensmiddel og oppretthold rensmiddelnivå La fri klor-nivå synke under 5 ppm før bruk av massasjebad
Misfarginger	<ul style="list-style-type: none"> Total alkalitet og/eller pH for lav Høyt jern eller kopper i vannkilde 	<ul style="list-style-type: none"> Justere total alkalitet og/eller pH Bruk en metallavsetningshibitor
Oppbygging	<ul style="list-style-type: none"> Høyt kalsiuminnhold i vann – total alkalitet og pH for høy 	<ul style="list-style-type: none"> Justere total alkalitet og pH – hvis det er nødvendig med fjerning av avleiring, tøm massasjebadet, skrubbe av avleiringen, fyll massasjebadet igjen og balansere vannet

FJERNING AV DØRPANEL

- 1** Fjern de 3 skruene fra den høyre side Z-del og 3 skruer fra den venstre side Z-del, fjern deretter begge Z-deler.



- 2** Finn hakket under dørpanelet, ved bruk av én hånd hev dørpanelet under massasjedskallet mens du trekker bunnen vekk fra massasjedkanten.

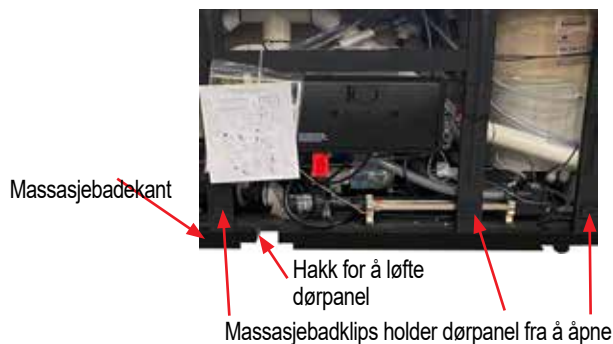

- 3** Senk forsiktig dørpanel ned på bakken. Grip tappen av dørpanelet med begge hender og løft.



- 4** Fjern dørpanel fra massasjedet.



SETTE DØRPANELET TILBAKE PÅ PLESS IGJEN

- 1** Hev dørpanelet og pass på at det går opp bak massasjedskallet når det senkes for å hvile på massasjedkanten og pass på at dørpanelklipsene er bak massasjedklipsene og dørpanelet har den samme avstanden på hver side.

- 2** Sett den venstre Z-delen på plass og fest med 3 skruer.

- 3** Sett den høyre Z-delen på plass og fest med 3 skruer.

MASSASJEBADSPESIFIKASJONER

Massasjebadmodell	Dimensjon av fotavtrykk	Høyde	Effektivt filterområde	Varmeapparat (Watt)	Vannkapasitet	Tørr vekt	Fylt vekt*	Dødvakt*	Elektriske krav
RELAY (Modell RELE) Sitteplass til 6 voksne	2,13 m x 2,13 m 7'0" x 7'0"	91 cm 36"	6,0 m ²	1500	1290 liter 340 gallon	375 kg 830 pund	2140 kg 4715 pund	590 kg/m ² 120 pund/ fot ²	240 volt, 20 ampere Enkel fase RCD beskyttet krets
RHYTHM (Modell RHYE) Sitteplass til 7 voksne	2,13 m x 2,13 m 7'0" x 7'0"	91 cm 36"	6,0 m ²	1500	1250 liter 330 gallon	383 kg 845 pund	2 185 kg 4 820 pund	610 kg/m ² 125 pund/ fot ²	240 volt, 20 ampere Enkel fase RCD beskyttet krets
PROPEL (Modell PRPE) med plass til 5 voksne	2,08 m x 2,08 m 6'10" x 6'10"	84 cm 33"	3,0 m ²	1500	1135 liter 300 gallon	350 kg 775 pund	1880 kg 4 150 pund	565 kg/m ² 115 pund/ fot ²	240 volt, 16 ampere Enkel fase RCD beskyttet krets
STRIDE (Modell STD) Sitteplass til 3 voksne	2,13 m x 1,65 m 7' x 5'5"	74 cm 29"	3,0 m ²	1500	850 liter 225 gallon	260 kg 570 pund	1 350 kg 2 975 pund	490 kg/m ² 100 pund/fot ²	240 volt, 16 ampere Enkel fase RCD beskyttet krets
SX (Modell SXE) Sitteplass til 3 voksne	1,83 m x 1,96 m 6' x 6'5"	84 cm 33"	3,0 m ²	1500	870 liter 230 gallon	295 kg 645 pund	1400 kg 3090 pund	515 kg/m ² 105 pund/fot ²	240 volt, 16 ampere Enkel fase RCD beskyttet krets
TX (Modell TX) Sitteplass til 2 voksne	1,83 m x 1,83 m 6' x 6'	74 cm 29"	3,0 m ²	1500	720 liter 190 gallon	290 kg 635 pund	1,165 kg 2570 pund	465 kg/m ² 95 pund/fot ²	240 volt, 16 ampere Enkel fase RCD beskyttet krets

 **ADVARSEL: WATKINS WELLNESS** anbefaler at en bygningsingeniør eller kontraktør blir konsultert før massasjebadet blir plassert på en elevert veranda.

* VIKTIG: Den "fylte vekten" og "dødvekten" til massasjebadet inkluderer vekten av personer i massasjebadet (og formoder en gjennomsnittvekt pr. person på 80 kg [175 pund]).

Merk: På grunn av fremstillingsprosessen kan massasjebadtoletranser eller dimensjoner variere med 1,25 cm eller 0,5"

Denne håndboken inneholder informasjon om installasjon, bruk, vedlikehold og service for de følgende 2025 HOT SPRING-massasjebadmodellene:

RELAY	(MODELL RELE)
RHYTHM	(MODELL RHYE)
PROPEL	(MODELL PRPE)
STRIDE	(MODELL STDE)
SX	(MODELL SXE)
TX	(MODELL TXE)

©2024 Watkins Wellness Med enerett. Hot Spring og Hot Spot er varemerker for Watkins Wellness, registrert i USA, Canada, CTM og andre land. BaquaSpa er et varemerke for Arch UK Biocides Limited. iPod er et varemerke for Apple, Inc



Watkins Wellness®

Feel good. Live well.

**Vista, California
USA**



303762.25

hotspring.com

303762.25NO A (10/24)