



HOT SPOT[®] COLLECTION

2023 Eierhåndbok

RELAY[™] | RHYTHM[™] | PROPEL[™] | STRIDE[™] | SX | TX





HOT SPOT® Collection

Watkins Wellness® gratulerer deg med avgjørelsen om å nyte det fineste massasjebadet tilgjengelig... Velkommen til den voksende familien av eiere av HOT SPRING-massasjebad

Før du begynner å gjennomgå håndboken, ta et øyeblikk for å registrere garantien. Å gjøre dette vil hjelpe oss med å kontakte deg for viktige kunngjøringer om produktet.

Før du registrerer deg, trenger du serienummeret som sitter inne i utstyrsrommet til **HOT SPRING** -massasjebadet.

For å registrere deg, gå til <http://www.hotspring.com/hot-tub-owners/hot-tub-product-warranty-registration> eller skann ganske enkelt QR-koden nedenfor:

FOR DINE OPPTEGNINGERÉ

Massasjebadmodell/Serienummer: _____

Kjøpedato: _____

Forhandler: _____

Adresse: _____

Serienummer for deksel: _____

Serienummer for tilbehør: _____



Hvis du har spørsmål om noe aspekt av oppsett av massasjebadet, drift eller vedlikehold, kontakt den autoriserte **HOT SPRING**-forhandleren. De er opplærte fagfolk som er kjent med produktet og bekymringene til nye eiere. Deres ekspertise vil hjelpe deg å nyte ditt nye **HOT SPRING**-massasjebad.

VIKTIG: WATKINS WELLNESS forbeholder seg retten til å endre spesifikasjoner, eller design, uten varsel og å pådra seg noen forpliktelser.



Viktig!

I de fleste byer og land kreves det tillatelser for installasjon av elektriske kretser eller konstruksjon av utvendig overflater (terrasser og lysthus). I tillegg har noen lokalsamfunn innført regler for barriereer for boliger som kan kreve gjerder og/eller selvlukkende porter på eiendommen for å hindre uovervåkt tilgang til et svømmebasseng (eller massasjebad) for barn under 5 år. **HOT SPRING**-massasjebadet er utstyrt med et låsbart deksel som overholder ASTM F1346-91 standard for sikkerhetsdeksler og, som et resultat av dette, er det vanligvis unntatt fra de fleste krav om barrierer. Som en vanlig praksis, vil den lokale bygningsavdelingen informere deg om eventuelle barrierekrav når du får tillatelse til installasjon av en elektrisk krets. **HOT SPRING**-forhandleren kan skaffe informasjon om hvilke tillatelser som kan kreves.

INNHOILDSFORTEGNELSE

SIKKERHETSINFORMASJON

VIKTIGE SIKKERHETSANVISNINGER	1
VIKTIGE ANVISNINGER FOR MASSASJEBAD	3

SETTE I GANG

MASSASJEBADFUNKSJONER RELAY, RHYTHM, PROPEL & STRIDE -MODELLER	4
MASSASJEBADFUNKSJONER SX- & TX -MODELLER	5
HURTIGSTARTINSTRUKSJONER	6
IGANGSETTING	7
PRIME PUMPEN(S)	8

VANNKVALITET OG VEDLIKEHOLD

GRUNNLEGGENDE INFORMASJON	9
SLIK TILSETTER DU KJEMIKALIER TIL VANNET	9
GRUNNLEGGENDE REGLER FOR VANNVEDLIKEHOLD	10
FROG [®] -KASSETT, UTSKIFTNINGINSTRUKSJONER	11
HOT SPRING -MASSASJEBAD, VANNVEDLIKEHOLDSPROGRAM	11
INSTRUKSJONER FOR VANNPLEIE NÅR DU ER PÅ FERIE	12
VANNTERMINOLOGI	13

BRUKSANVISNINGER

KONTROLLPANEL FOR MASSASJEBAD	14
SYSTEMMODUS	14
RENGJØRINGSMODUS	14
VERKTØYMENY	15
AUDIO-MENY (VALGFRI)	16
RELAY (MODELL RELE)	19
RHYTHM (MODELL RHYE)	20
PROPEL (MODELL PRPE)	21
STRIDE (MODELL STDE)	22
SX (MODELL SXE)	23
TX (MODELL TX)	24

STELL OG VEDLIKEHOLD AV MASSASJEBAD

ANVISNINGER FOR TØMMING OG FYLING	25
---	----

FORHINDRING AV FRYSING	25
FILTERSYSTEM	26
FILTER KASSETTER, FJERNING & RENGJØRING	26
STELL AV MASSASJEBADPUTENE	26
STELL AV UTSIDEN	26
STELL AV MASSASJEBADKABINETTET	27
STELL AV MASSASJEBADDEKSELET	27
LØFTESYSTEM FOR DEKSEL	27

ELEKTRISKE KRAV

KRAV	28
------------	----

INSTALLASJONSANVISNINGER

STEDSFORBEREDELSE	30
INSTALLASJON UTENDØRS OG PÅ EN TERRASSE	30
INSTALLASJON PÅ EN VERANDA	30
INSTALLASJON INNENDØRS/KJELLER	30
FORBEREDELSE FOR NIVELLERING AV MASSASJEBAD	30
LEVERINGSTILGANG	31
BAKKEKLARGJØRING	31
RELAY / RHYTHM (MODELL RELE / RHYE)	32
PROPEL (MODELL PRPE)	33
STRIDE (MODELL STDE)	34
SX (MODELL SXE)	35
TX (MODELL TXE)	36

SERVICEINFORMASJON

GENERELL INFORMASJON	37
RCD OG HØY GRENSE THERMOSTAT	37
DIVERSE SERVICEINFORMASJON	37
HANDLINGER SOM OPPHEVER GARANTIE	37
ANSVARFRASKRIVELSE	37
KUNDE-TJENESTE	37
FEILSØKING	38
MASSASJEBADSPESIFIKASJONER	39
FJERNING AV DØRPANEL	40
SETTE TILBAKE DØRPANEL	40

SIKKERHETSINFORMASJON

VIKTIGE SIKKERHETSANVISNINGER

(LES OG FØLG ALLE ANVISNINGER)

UNNGÅ RISIKOEN FOR BARN

FARE -RISIKO FOR AT BARN DRUKNER

Vær ekstra forsiktig for å hindre uautorisert tilgang for barn. For å unngå ulykker, påse at barn ikke kan bruke et massasjebad med mindre de er holdt oppsyn med til enhver tid.

ADVARSEL

For å redusere risikoen for skade, la ikke barn få lov til å bruke massasjebadet med mindre de er under oppsyn til enhver tid.

- For å redusere risikoen for skade, anbefales lavere vanntemperaturer for små barn. Barn er spesielt sensitive til varmt vann.
- Vær ekstra forsiktig for å hindre uautorisert tilgang for barn. For å unngå ulykker, påse at barn ikke kan bruke et massasjebad med mindre de er holdt oppsyn med til enhver tid.
- Enheten bør ikke brukes av personer (inkludert barn) med redusert fysisk, sensorisk eller mentale kapasiteter, eller mangel på erfaring og kunnskap, med mindre de blir overvåket eller får opplæring.

GJØR DETTE:

- Vær sikker på at du alltid låser barnesikringslåsene etter bruk av massasjebadet for dine barns sikkerhet. Hvert **HOT SPRING**-massasjebad er utstyrt med et låsbare deksel som oppfyller ASTM F1346-91 standard for sikkerhetsdeksler.
- Test vanntemperaturen med hånden din før du lar barn gå opp i massasjebadet for å være sikker på det er behagelig. Barn er spesielt sensitive til varmt vann.
- Minn barn om at våte overflater kan være glatte. Påse at barn er forsiktig når de går opp i eller går ut av massasjebadet.

GJØR IKKE DETTE:

- La barn klatre opp på massasjebaddekslet.
- La barn ha tilgang til massasjebadet uten oppsyn.

UNNGÅ RISIKOEN FOR DØDELIG ELEKTROJOKK

FARE - RISIKO FOR DØDELIG ELEKTROJOKK

- Skal bare koples til en jordet kilde.
- Ikke begrave strømledningen. En begravet strømledning kan føre til død eller alvorlig personskade på grunn av elektroshock hvis direkte nedgravningstype ikke brukes, eller hvis det forekommer uriktig graving.
- En jordet terminal (trykkvaierkopling) blir levert på kontrollboksen inne i enheten for å tillate en minimum nr. 6 mm² fast kopperbindingsledning mellom dette punktet og ethvert metallutstyr, metallvannrør, metall innelukkinger av elektrisk utstyr eller krets innen 1,5 m fra enheten som er nødvendig for å overholde lokale vedtekter
- Ikke bruk hovedkontrollene for audio mens du er i massasjebadet (hvis massasjebadet er utstyrt med en audiokomponent).

- Ikke bruk hovedknappkontrollene for audio/video på utvendige media-utstyr slik som en CD- eller DVD-spiller mens du er i massasjebadet. Bruk av integrert audio audio/video-utstyr gjennom kontrollpanelet i massasjebadet eller trådløs fjernkontroll er tillatt og akseptabelt.
- Ikke tilkople ekstrautstyrskomponenter (for eksempel, kople ekstra høyttalere, hodetelefoner ekstra audiokomponenter) til audiosystemet med mindre det er godkjent av **WATKINS WELLNESS**.
- Du må ikke selv service audiokomponenter ved å åpne massasjebadet siden dette kan eksponere farlig spenning eller annen risiko for skade. All service skal utføres av kvalifisert servicepersonell.
- Ikke fest en utvendig antenne til et audiosystem i massasjebadet med mindre den er installert av en autorisert elektriker i henhold til Artikkel 810 av National Electric Code, ANSI/NFPA 70..

ADVARSEL

- For å redusere faren for elektrisk støt, skift øyeblikkelig ut en skadet ledning. Unnlatelse av å gjøre det kan resultere i død eller alvorlig skade p.g.a. elektroshock.
- For å unngå en fare p.g.a. en utilsiktet gjeninnstilling av den termale avstengningen, må dette elektriske apparatet ikke få strømforsyning gjennom en ekstern bryterenhet, slik som en timer, eller bli koplet til en krets som regelmessig blir slått av og på av enheten.
- Test alltid RCD (residual current device) før hver bruk av massasjebadet. Hvis RCD ikke virker på riktig måte, strømmer en jordspenning som er en indikasjon på muligheten for elektrisk støt. Frakople strømmen til massasjebadet til feilen er blitt identifisert og rettet.
MERK: Unnlatelse av å vente i 30 sekunder før du gjeninnstiller RCD kan forårsake at massasjebadets strømindikatorer (på kontrollpanelet) blinker. Hvis dette skjer, gjenta RCD-testprosedyren.
- Massasjebadet må forsynes av en RCD (Residual Current Device) - med en utløserklassifisering som ikke overstiger 30 mA i et elektrisk underpanel.
- Installer massasjebadet slik at det er riktig drenering for rommet som inneholder de elektriske komponentene.

FARE - RISIKO FOR ELEKTRISK STØT

- Installer minst 1,5 m (5 fot) fra alle metalloverflater. Et massasjebad kan bli installert innen 1,5 m (5 fot) fra en metalloverflate hvis hver metalloverflate er permanent koplet til en minimum 6 mm² massiv kopperleder festet til vaierjordkoplingen på terminalboksen som følger med.
- Ikke tillat noe utvendig elektrisk utstyr som ikke er integrert i massasjebadet, slik som et lys, telefon, radio eller TV innen 1,5 m (5 fot) fra et massasjebad. Unnlatelse av å holde en trygg avstand kan resultere i død eller alvorlig skade p.g.a. elektroshock, hvis utstyret skulle falle ned i massasjebadet.
- Ikke tillat noe elektrisk utstyr, slik som et lys, telefon eller TV innen 1,5 m (5 fot) fra et massasjebad. Unnlatelse av å holde en trygg avstand kan resultere i død eller alvorlig skade p.g.a. elektroshock, hvis utstyret skulle falle ned i massasjebadet.

GJØR DETTE:

- Vær sikker på at massasjebadet er riktig koplet til strømkilden - bruk en autorisert elektrisk kontraktør.
- Frakople massasjebadet fra strømforsyningen før du tømmer massasjebadet eller de elektriske komponentene får service.
- Test RCD før hver bruke.
- Skift bare ut audiokomponenter med identiske komponenter (hvis massasjebadet er utstyrt med en audiokomponent).

GJØR IKKE DETTE:

- Bruke massasjebadet når døren til utstyrsrommet er fjernet.
- Plassere elektrisk utstyr innen 1,5 m (5 fot) fra massasjebadet.
- Bruke en skjøteledning til å kople massasjebadet til strømkilden. Ledningen er muligens ikke riktig jordet og koplingen er en støtfare. En skjøteledning kan forårsake et spenningsfall som kan forårsake overoppvarming av jetpumpemotoren og motorskade.
- Forsøk å åpne den elektriske kontrollboksen. Det er ingen deler der inne som brukeren kan service.
- La audioromdøren være åpen (hvis massasjebadet er utstyrt med et audiorom).

FARER SOM SKAL UNNGÅS

FARE - FARE FOR SKADE

- For å redusere faren for personskaade, IKKE fjern sugerørddeler (filterstigerør) som sitter i filterrommet.
- Sugerdelerne i massasjebadet har en størrelse som matcher den spesielle vannstrømmen skapt av pumpen. Skift aldri ut en sugerørddel med én som er klassifisert mindre enn strømningshastigheten merket på den opprinnelige sugerørddelen.
- Det er en fare for å skli og falle. Husk at våte overflater kan være glatte. Vær forsiktig når du går inn i eller ut av massasjebadet.
- Bruk aldri massasjebadet hvis sugerdelerne er istykker eller mangler.
- Folk med smittsomme sykdommer skal ikke bruke massasjebadet.
- Hold alle løse klesplagg, langt hår eller hengende smykker borte fra roterende pumper eller andre komponenter som beveger seg.

ØKTE BIVIRKNINGER FRA LEGEMIDLER

- Bruken av narkotika, alkohol kan forårsake bevisstløshet med mulighet for drukning.
- Personer som bruker legemidler bør konsultere en lege før de bruker et massasjebad; noen legemidler kan gjøre brukeren døsig, mens andre legemidler kan innvirke på hjertehastighet, blodtrykk og sirkulasjon.
- Person som bruker legemidler som medfører døsigheit, beroligende midler, antihistaminer eller antikoagulanter bør ikke bruke massasjebad.

HELSEPROBLEMER FORÅRSAKET AV BRUK AV MASSASJEBAD

- Gravide kvinner bør konsultere en lege før de bruker massasjebadet.
- Personer som er sterkt overvektige eller med en medisinsk historie med hjertesykdom, lavt eller høyt blodtrykk, sirkulasjonsproblemer eller diabetes bør konsultere en lege før de bruker massasjebadet

URENT VANN

- Hold vannet rent og sanitært med riktig kjemikaliestell. De anbefalte nivåene for **HOT SPRING**-massasjebadet er:

Fri tilgjengelig klor: 1,0-3,0 ppm	Total alkalitet: 40-120 ppm
---------------------------------------	--------------------------------

Vann pH: 7,2-7,8	Kalsiumhardhet: 50-150 ppm
---------------------	-------------------------------

- Se avsnittet Vannkvalitet og vedlikehold for fullstendige anvisninger.

IMPORTANT: Turn on the jet pump for at least ten minutes after adding ANY spa water chemicals into the filter compartment.

Rengjør filterkassetten hver måned for å fjerne rusk og mineraloppbygging som kan innvirke på ytelsen til hydromassasjepumpene, begrense strømmingen eller utløse høy-grense termostaten som vil slå av hele massasjebadet.

UNNGÅ FAREN FOR HYPERTERMI

Langvarig opphold i varmt vann kan resultere i HYPERTERMI, en farlig tilstand som forekommer når den innvendige kroppstemperaturen når et nivå over normalt 37 °C (98,6 °F). Symptomene på hypertermi inkluderer uoppmerksomhet på kommende farer, unnlattelse av å oppfatte varme, unnlattelse av å forstå at det er nødvendig å gå ut av massasjebadet, manglende fysisk evne til å gå ut av massasjebadet, fosterskade i gravide kvinner og bevisstløshet som resulterer i drukningsfare.

ADVARSEL

Bruken av alkohol, narkotiske midler eller legemidler kan i sterk grad øke risikoen for dødelig hypertermi i boblebad og massasjebad.

FOR Å REDUSERE FAREN FOR SKADE

- Vannet i massasjebadet bør aldri overstige 40 °C (104 °F). Vanntemperaturer mellom 36 °C og 40 °C (100 °F og 104 °F) er betraktet som sikre for en sunn voksen. Lavere vanntemperaturer anbefales for langvarig bruk (som overstiger ti minutter) og for små barn. Langvarig bruk kan forårsake hypertermi.
- Gravide eller mulig gravide kvinner bør begrense vanntemperaturen i massasjebadet til 36 °C (100 °F). Unnlattelse av å gjøre det kan resultere i permanent skade på babyen din.
- Ikke bruk massasjebad umiddelbart etter anstrengende trening.

UNNGÅ FAREN FOR HUDFORBRENNINGER

- For å redusere risikoen for skade, bør brukeren måle vanntemperaturen med et nøyaktig termometer før han/hun går opp i massasjebadet.
- Test vannet med hånden din før du går opp i massasjebadet for å være sikker på at det er behagelig.

SIKKERHETSSKILT

Hvert **HOT Spring**-massasjebad blir sendt med et SIKKERHETSSKILT i eierpakken. Skiltet som kreves som en betingelse i produktoppføring, skal bli permanent installert der det er synlig for brukerne av massasjebadet. For å få flere SIKKERHETSSKILT, ta kontakt med **HOT SPRING**-forhandleren og be om del nr. 70798.

VIKTIGE ANVISNINGER FOR MASSASJEBAD

Det følgende inneholder viktig informasjon om massasjebad, og vi oppfordrer deg sterkt til å lese og bruke dem.

GJØR DETTE:

- Bruk og lås vinyldekselet når massasjebadet ikke er i bruk, enten det er tomt eller fullt.
- Følg anbefalingene for stell og vedlikehold av massasjebadet oppgitt i denne håndboken.
- Bruk bare godkjente tilbehør og anbefalte kjemikalier og rengjøringsmidler for massasjebad.
- Skaff tilstrekkelig drenering for å hankses med vann som renner over.

IKKE GJØR DETTE

- La **HOT SPRING**-massasjebadet bli eksponert til solen uten vann eller dekslet på plass. Eksponering til direkte sollys kan forårsake solproblemer for skallmaterialet.
- Rulle eller skyve massasjebadet på siden Dette vil skade sidepanelet.
- Løfte eller dra vinyldekselet ved bruk av låsestroppene; løft eller bær alltid dekslet ved å bruke håndtakene.
- Forsøk å åpne den elektriske kontrollboksen. Det er ingen deler der inne som brukeren kan service. Hvis eieren av massasjebadet åpner kontrollboksen vil garantien bli opphevet. Hvis du har et driftsproblem, gjennomgå nøye trinnene skissert i avsnittet Feilsøking. Hvis du ikke kan løse problemet, kontakt den autoriserte **HOT SPRING**-forhandler. Mange problemer kan let bli diagnostisert per telefon av en autorisert servicetekniker.

MASSASJEBADSKALL

HOT SPRING-massasjebadet har et akrylskall. Flekker og skitt vil vanligvis ikke festes til massasjebadets overflate. En bløt fille bør lett fjerne den meste skitt. De fleste husholdningskjemikalier er skadelige for massasjebadskallet (se nedenfor for detaljert informasjon om rengjøringsmidler). Skyll alltid grundig av alle rengjøringsmidler med friskt vann.

VIKTIG:

1. Følgende produkter er de **ENESTE** godkjente rengjøringsmidler for **HOT SPRING**-massasjebadskallet: rent vann, **HOT SPRING FRESHWATER**[®] Spa Shine eller Soft Scub[®]. Bruken av alkohol eller andre husholdningsrengjøringsmidler enn de som er oppført, til å rengjøre overflaten til massasjebadskallet anbefales **IKKE**. **IKKE** bruk rengjøringsprodukter som inneholder slipende midler eller løsemidler siden de kan skade skalloverflaten, spesielt: Simple Green[®], Windex[®] eller Spa Mitt. **BRUK ALDRI STERKE KJEMIKALIER!** Skade på skallet ved bruk av sterke kjemikalier er ikke dekket av garantien. Skyll alltid grundig av alle rengjøringsmidler med friskt vann.
2. Jern og kobber i vannet kan misfarge massasjebadskallet hvis de får være ukontrollert. Spør **HOT SPRING**-forhandleren om en Stain and Scale Inhibitor til bruk hvis massasjebadet har en høy konsentrasjon av uopløste mineraler. (**WATKINS WELLNESS** anbefaler **FRESHWATER** Stain & Scale Defense.)
3. Hold alle rengjøringsmidler utenfor barns rekkevidde og vær forsiktig når du bruker dem.

TA VARE PÅ DISSE ANVISNINGENE

SETTE I GANG

MASSASJEBADFUNKSJONER RELAY, RHYTHM, PROPEL & STRIDE



1) **Standard LCD-kontrollpanel.** Kontrollpanelet er tilgjengelig fra innsiden eller utsiden av massasjebadet og er utformet for enkel bruk.



2) **Luftkontroll-spaken** lar deg slå inn den ideelle mengden med luft for Precision®-pumpene.



3) **Vannfunksjon-spaken** justerer mengden av vann som strømmer fra den tilgjengelige vannfunksjonen.



4) **XL Directional-pumpen** med retningsbestemt dyse gir maksimal ytelse.



5) **XL Rotary-pumpen** gir større strømning gjennom en roterende åpning som skaper et unikt massagemønster.



6) **Standard Rotary-pumpen** gir en sterk, unik massasje.



7) **Standard Directional-pumpen** med retningsbestemt dyse gir en sterk vannstrømning.



8) **PRECISION-pumpen** med retningsbestemt dyse leverer en terapeutisk massasje.



9) **Flerfargede LED-lyspunkter**-systemet har flere punkt med flerfarget belysning.



10) **TVannfunksjonen** gir ekstra skjønnhet til massasjebadopplevelsen (Ikke tilgjengelig på **STRIDE**-modellen).



11) **Puter** - Alle massasjebad kommer med én eller flere puter.



12) **FROG-husdeksel.**

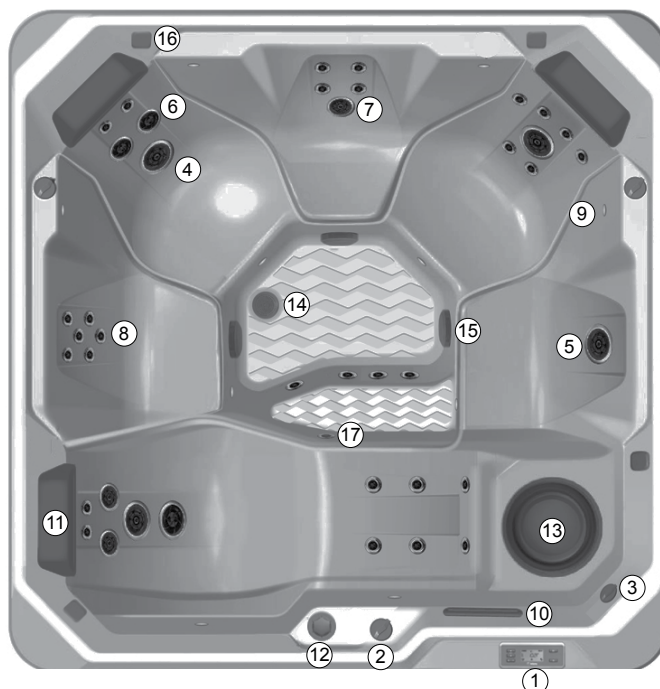

13) **Massasjebadfilter** gir vannfiltrering av massasjebadet..



14) **Gulvavløp**



15) **Massasjebadsuksjon.**



16) En valgfri 4 cm speaker tilgjengelig på massasjebad klargjort for musikk (Ikke tilgjengelig på **STRIDE**-modellen).



17) **Temperatursensor.**

SETTE I GANG

MASSASJEBADFUNKSJONER SX- & TX-MODELLER



- 1) **Standard LCD-kontrollpanel.** Kontrollpanelet er tilgjengelig fra innsiden eller utsiden av massasjebadet og er utformet for enkel bruk.



- 2) **Luftkontroll-spaken** lar deg slå inn den ideelle mengden med luft for **PRECISION**-pumpene.



- 3) **XL Rotary -pumpen** gir større strømning gjennom en roterende åpning som skaper et unikt massasjemønster



- 4) **Standard Directional-pumpen** med retningsbestemt dyse gir en sterk vannstrømning.



- 5) **Standard Rotary-pumpen** gir en sterk, unik massasje.



- 6) **PRECISION-pumpen** med retningsbestemt dyse leverer en terapeutisk massasje.



- 7) **MOTO-MASSAGE** er en pumpe som beveger seg. Den har en varm strøm med vann som sveiper opp og ned hele lengden av ryggen.



- 8) **Points of Light.**



- 9) **Puter** - Massasjebad kommer med en eller flere puter.



- 10) **FROG-husdeksel.**



- 11) **Massasjebadfilter** gir vannfiltreringen for massasjebadet (ikke vist i bildet ovenfor).



- 12) **Massasjebadavløpet.**



- 13) **Massasjebadsuksjon**



- 14) **Temperatursensor**

SX MODELL

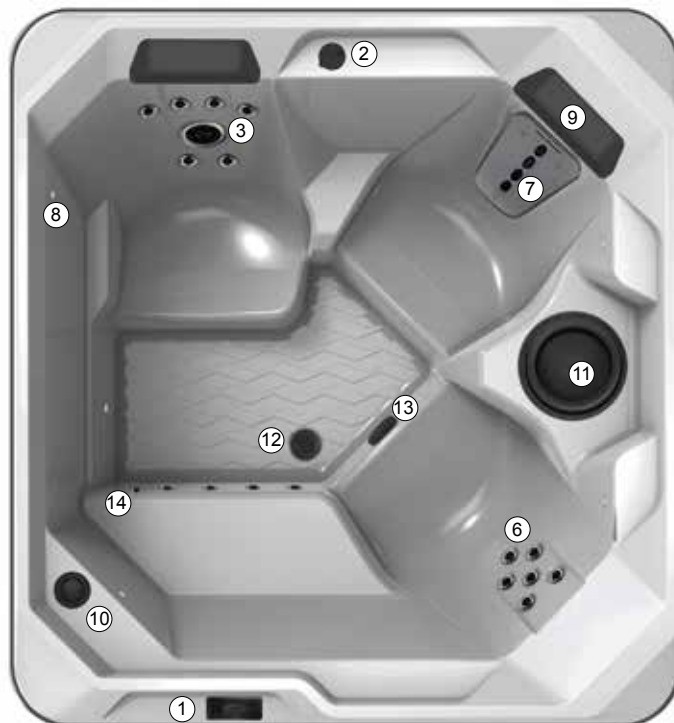

TX MODELL



RETNINGSBESTEMTE OG ROTERENDE PUMPER

Disse jetene gir en god massasje for føttene, ryggen og skulderområder. Disse pumpene kan gi enten en direkte strøm eller roterende massasjemønstre. Trykket kan også endres ved å dreie forsideplaten til jet-en fra full strøm til å slå jet-en helt av. For å unngå skade på massasjebadets rørdninger og komponenter, ikke slå av mer enn halvdel av jet-ene samtidig.

PRECISION -JET

PRECISION-jet er små. De er utformet til å gi en bløt, lindrende massasje på føttene, leggen, ryggen og skuldrene dine. Luftkontrollspakene brukes til å endre luftintensiteten til en gruppe **PRECISION**-pumper samtidig.

LUFTKONTROLL-SYSTEM

LUFTKONTROLLVENTIL: Å dreie luftkontrollspaken til den venstre stillingen lar det samme luftvolumet strømme til alle individuelle jet og **PRECISION**-jet samtidig. Forsiden av de større jet brukes deretter til å kontrollere intensiteten til hver hydromassasjejet.

MERK: Drei alltid kontrollspaken til den høyre stillingen når massasjebadet ikke er i bruk. Dette vil hjelpe massasjebadet å kjøre stillere og oppvarme mer effektivt når vinyldekslet er på plass.

FOSSEFALLVENTIL

RELAY-, RHYTHM- OG POPEL-massasjebadene er utstyrt med en kaskade-vannfunksjon. Den aktiveres ved å trykke på JETS-knappen opptil 3 ganger når Jet-ene er av og dreie fossefallventilen med klokken. Strømmen blir regulert ved dreie ventilen til den ønskede stillingen.

Når den ikke er i bruk, drei av/på-ventilen til AV-stillingen.

MOTO-MASSAGE (BARE SX- & TX-MODELLER)

MOTO-MASSAGE-pumpen går automatisk opp og ned i en sveipende bevegelse, og smulerer de naturlige strøkvirkningene av en manuell massasje. Intensiteten til **MOTO-MASSAGE**-pumpen kan justeres ved å dreie **LUFTKONTROLL**-spaken.

MOTO-MASSAGE-pumpen er blitt justert på fabrikken til å gi maksimal hydromassasje, og til å oppnå fullstendig vertikal dekning med **LUFTKONTROLL**-spaken i fullt luftvolum-stillingen. Hvis **MOTO-MASSAGE**-pumpen ikke oppnår fullstendig vertikal dekning og problemet ikke er en lukket luftventil eller en tilstoppet filterkassett, bør du kontakte **HOT SPRING** Service Center.

VIKTIG: En langsom eller ikke-bevegelig **MOTO-MASSAGE**-pumpe kan indikere at porene i filterkassetten er tilstoppet med skitt, kroppsoljer eller forkalkning. Følg prosedyrene for filterrengjøring i avsnittet Massasjebadstell og vedlikehold i denne håndboken.

HURTIGSTARTINSTRUKSJONER

FØR DU FYLLER MASSASJEBADET

Vær sikker på at massasjebadet er blitt riktig installert iflg. alle lokale vedtekter. Dette inkluderer stedet for massasjebadet, fundamenteringen til massasjebadet samt den elektriske installasjon av massasjebadet. Se avsnittet Installasjonsinformasjon i denne håndboken.

GJØR DETTE:

- Vit hvilket vannbehandlingssystem du skal bruke og påse at du har de nødvendige kjemikaliene tilgjengelig. Les alle anvisningene som følger med systemet.
- Ha **FRESHWATER** 5-veis teststrimler tilgjengelig.
- Ha pH/Alkalinity Up & Down tilgjengelig.
- Kjenn til "hardheten" av vannet, kontakt forhandleren for å hjelpe deg med denne informasjonen. Se Vannkvalitet og vedlikehold for mer informasjon.
- **VIKTIG: WATKINS WELLNESS** anbefaler ikke at massasjebadet blir fylt med "bløtet" vann, siden dette kan skade utstyret til massasjebadet.
- Kjøp Clean Screen™ pre-filter for å fjerne uønskede forurensende stoffer fra springvannet. Dette blir anbefalt, ikke påbudt.

GJØR IKKE DETTE:

- Slå på massasjebadet til det er blitt fylt med vann! Å slå på massasjebadet aktiverer automatisk kritiske komponenter inne i massasjebadet, slik som kontroller, varmeapparat og andre systemer. Hvis det blir forsynt strøm til disse komponentene før massasjebadet blir fylt, vil komponentene bli skadet, og dette kan resultere i at komponenter som ikke er dekket av garantien, svikter.
- Fyll massasjebadet med varmt vann eller kaldt vann med temperatur for kaldt vann under 10° C (50° F)! Utløsning av høy temperatur-termostaten kan resultere i at massasjebadet slutter å fungere.
- Bruke massasjebadet etter fylling før alle trinnene oppført under **IGANGSETTING** er fullført!
- Tilsette klor hvis du behandler massasjebadet med polyheksametylen biguanid (Biguanide, PHMB, f.eks. BaquaSpa®)-saniteringsmiddel.

IGANGSETTING

HOT Spring-massasjebadet er blitt grundig testet i løpet av fabrikkasjonsprosessen for å sikre pålitelighet og langtidskundetilfredshet. En liten mengde vann kan være igjen i pumpesystemet etter testing og, som et resultat, kan det ha satt flekker på massasjebadskallet eller sidepanelet før levering. Før du fyller massasjebadet, tørk av massasjebadskallet med en bløt klut.

De følgende anvisninger må leses og følges nøyaktig for å sikre en vellykket igangsetting eller gjenfylling.

1. LUKK SLUKET OG FYLL MASSASJEBADET med vann gjennom filterrommet. Vannivået i **HOT Spring**-massasjebadet skal bli opprettholdt ved et nivå 2,5 cm (1") over den høyest jet i massasjebadet.

MERK: Fjern **FROG**-deksel ved fylling for å la luft slippe ut fra rørledningene. Sett **FROG**-dekslet tilbake på plass etter at det er fylt.

2. ETTER AT MASSASJEBADET ER BLITT FYLT med vann og døren til utstysrommet er sikret, må strøm bli påført til massasjebadet.

3. FOR Å SJEKKE DRIFTEN AV JETSYSTEMET og for å tømme ut eventuell gjenværende luft fra varmesystemet:

RELAY- & RHYTHM- modeller

- Trykk på **PUMPER**-knappen 3 ganger for å kjøre pumper med høy hastighet, kjør i ett minutt.
- Trykk på **PUMPER**-knappen 2 ganger til for å slå alle pumpene av.

PROPEL, STRIDE, SX & TX Model:

- Trykk på **PUMPER**-knappen 2 ganger for å kjøre jet pumpen ved høy hastighet, kjør i ett minutt. Trykk på **PUMPER**-knappen én gang til for å slå av **PUMPENE**.

SVAKE eller støtende pumper er en indikasjon på lavt vannnivå eller tilstoppete filterkassetter.

VIKTIG: Vær sikker på at luftspaken (se illustrasjon i avsnittet Massasjebadfunksjonere) er åpen ved å dreie den med urviseren til den stopper. Frontflatene på Combination-jet kan dreies for å slå jetstrømmen helt av, disse jet skal også være åpne.

4. VED BRUK AV EN TESSTRIPE OG EGNEDE KJEMIKALIER, juster Total Alkalinity (TA) til 80 ppm, Calcium Hardness (CH) til 100 ppm, deretter pH til vannet i massasjebadet til mellom 7,2 og 7,8. Disse produktene er oppført i avsnittet Vannkvalitet og vedlikehold.

VIKTIG: Tilsett alltid vannkjemikalier for massasjebad direkte inn i filterrommet med jetpumpen på høy hastighet i minst ti minutter. Å justere Total Alkalinity (TA) som et første trinn er viktig, siden ute-av-balanse-TA kan innvirke på muligheten til å justere pH på riktig måte og vil hindre at rensmidlet driver effektivt.

5. SUPERKLORINER VANNET I MASSASJEBADET ved å tilsette 1½ teskje med klor (natriumdiklor) per 950 liter (250 gallon) med massasjebadvann med massasjebadet i Rengjøringsmodus. All **HOT SPRING** spas are equipped with a Cleaning mode. Når modus er aktivert, vil jetpumpen slå seg på og kjøre i ti minutter (brukes for vannvedlikehold). For å aktivere "Rengjøringsmodusen", trykk på **MODUS** (▲ eller ▼)-knappen flere ganger inntil **RENGJØRE**-menyen vises. Trykk på **(+)**-knappen for å aktivere **RENGJØRE**-modusfunksjonen.

6. INNSTILL TEMPERATURKONTROLLEN, massasjebadet er forhåndsprogrammert til å nå 38 °C (100 °F), og vil vanligvis gjøre det innen 18 til 24 timer. Du kan øke eller senke vanntemperaturen ved

- Trykk på **(+)**-knappen på kontrollpanelet for å heve temperaturen.
- Trykk på **(-)**-knappen på kontrollpanelet for å senke temperaturen.

Sett vinyldekslet på massasjebadet og la vanntemperaturen stabilisere seg. Vær sikker på at du fester dekslet på plass ved å bruke deksellåsene. Sjekk vanntemperaturen en gang i blant. Når vanntemperaturen kryper over 32 °C (90 °F), fortsett til neste trinn. For å forhindre tukling, kan du låse den ønskede temperaturinnstillingen. Se avsnittet Drift for detaljer.

7. HVIS DU BRUKER FROG, INSTALLER FROG -bromidkassett Innstill bromidkassetten til innstilling 6 og klikk den inn i det nederste rommet i kassettholderen.

ADVARSEL: Høye rensmiddel nivå kan forårsake ubehag i brukerens øyner, lunger og hud. La alltid rensmiddelnivået synke til det anbefalte verdiområdet før massasjebadet brukes.

VIKTIG: Hver gang massasjebadet blir fylt med vann, må du fjerne og gjeninstallere **FROG**-dekslet, selv om du ikke skifter kassetten, for å prime jetpumpene på riktig måte.

8. AKTIVER RENGJØRINGSYKLUSEN som beskrevet i trinn 5 for å slå på **RENGJØRE**-syklusen for å sirkulere vannet i massasjebadet. Etter 10 min. jetsyklus er fullført, test vannet i massasjebadet for rester av **FAC** (Free Available Chlorine). Hvis resten er mellom 1 og 3 ppm på teststrimlene (som finnes i testsettet) gå til neste trinn. Hvis resten er mindre enn 1 ppm, superkloriner vannet i massasjebadet ved å tilsette vannet ved å tilsette 1½ teskje med klor (natriumdiklor) per 950 liter (250 gallon) med massasjebadvann. Aktiver 10 min Jetsyklus igjen for å sirkulere massasjebadvannet i en ti-minutters syklus.

9. SJEKK Total alkalinitet (TA) igjen ved 80 ppm, CH (kalisumhardhet ved 100 ppm, deretter massasjebadvannets pH ved mellom 7,2 og 7,8 med en **FRESHWATER** 5-veis teststrimmel.

VIKTIG: Vær sikker på at du justerer Total Alkalinitet (TA) først siden en ute-av-balanse tilstand vil innvirke på muligheten til å justere PH på riktig måte og vil hindre rensmidlet fra å virke effektivt. **Massasjebadet er nå klart til bruk når klornivået fortsetter å være mellom 1 ppm og 3 ppm.**

10. TEST VANNET HVER UKE ELLER FØR HVER GANG MASSASJEBADET BRUKES

PRIME PUMPEN(S)

Hvis en pumpe kjører og det ikke strømmer vann fra noen jet etter at massasjebadet er fylt eller gjenfylt, er pumpen muligens ikke riktig primet. For å rette dette, se illustrasjonen nedenfor og utfør følgende prosedyrer:

- Slå av strømmen til massasjebadet på bryteren og fjern døren til utstysrommet.
- Løsne unionen på toppen av pumpen(e) for å la luft slippe ut. Når det er vann der, stram unionen med vann.
- Slå strømmen på igjen, aktiver pumpen og sjekk for å være sikker på at unionen er stram nok slik at den ikke lekker. Installer døren igjen.

MERK: Utstysrommet illustrert nedenfor vil variere avhengig av massasjebadmodell.

PUMPEKOPLINGER PUMPEKOPLINGER VARMEAPPARATKOPLINGER

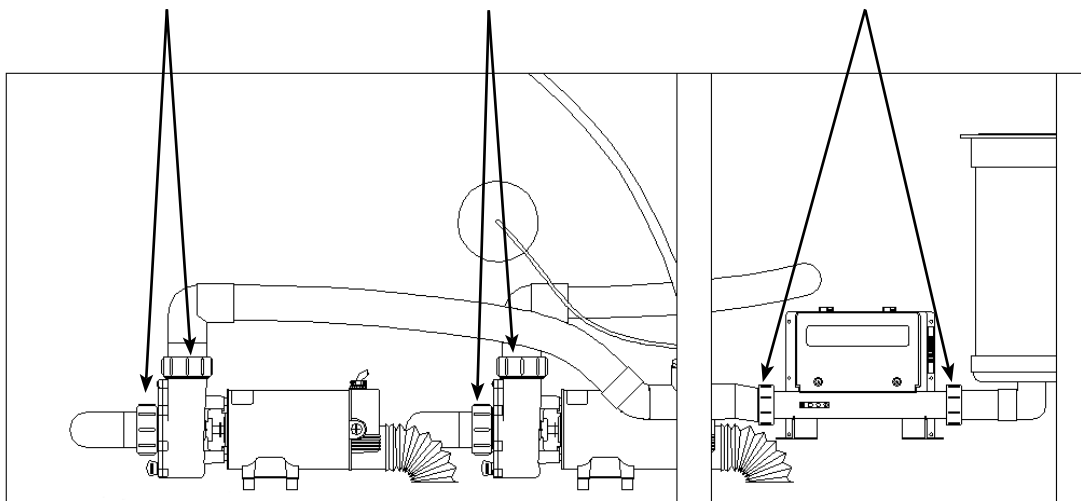

VIKTIG

AVLØPSLOKKET OG UNIONRØRDELENE I UTSTYRSROMMET KAN LØSNE UNDER TRANSPORT. FOR Å UNNGÅ LEKKASJE SJEKK FOR AT DISSE ER STRAMMET MED HÅND

FØR DU FYLLER MASSASJEBADET.

VANNKVALITET OG VEDLIKEHOLD

GRUNNLEGGENDE INFORMASJON

Det er viktig å ha rent vann. Vannvedlikehold er én av de mest forståtte, og viktigste, delene av å eie et massasjebad. Leverandøren kan lede deg gjennom prosessen med oppnå og vedlikeholde perfekt vann i massasjebadet, basert på lokale forhold.

VIKTIG: Du finner vannterminologi i slutten av dette avsnittet.

- **Les alltid og henvis til eierhåndboken** for fullstendig informasjon.
- **Test vannet ditt** med en teststrimmel én gang i uken eller hver gang massasjebadet brukes.
- **Tilsett kjemikalier** ofte i små mengder for å hindre overdosering av massasjebadet.
- **Bruk bare massasjebadet** når klornivå er mellom 1-3 ppm eller tilsett klor manuelt etter behov.
- **Det er massasjebadeierens ansvar** å hindre over- eller underklorinering.
- **Tøm og fyll vann igjen** 3-4 ganger i året avhengig av hvor ofte du bruker massasjebadet og hvor mange personer som bruker det.

VIKTIG: Husk å skifte vannet hver tredje eller fjerde måned.

Sjekk med **HOT SPRING**-leverandøren for å finne ut om vann i ditt område har spesielle kvaliteter - slik som høyt metall- eller mineralinnhold - som bør bli adressert.

Programmet ditt vil avhenge av vannets mineralinnhold, hvor ofte du bruker massasjebadet og hvor mange personer som bruker det.

VANNKVALITETSKJEMA

PARAMETER	MÅL	MIN. - "OK"-OMRÅDE - MAKS.	
pH	7,4	7,2	7,8
ALKALITET	80 ppm	40 ppm	120 ppm
HARDHET	100 ppm	50 ppm	150 ppm
KLOR	2 ppm	1 ppm	3 ppm

Det er ditt ansvar å opprettholde vannkvaliteten og renheten til filteret i massasjebadet. Å holde vannet i massasjebadet balansert forlenger levetiden til massasjebadkomponentene og vil gjøre vannet mer behagelig. Leverandøren kan lede deg gjennom prosessen med oppnå og vedlikeholde perfekt vann i massasjebadet, basert på lokale forhold. Programmet ditt vil avhenge av vannets mineralinnhold, hvor ofte du bruker massasjebadet og hvor mange personer som bruker det. **WATKINS WELLNESS** har utviklet flere vannstellsystemer og -produkter for å forenkle vannstell som er tilgjengelig fra autoriserte **HOT SPRING**-forhandlere.

HOT SPRING FRESHWATER- produkter	Vanishing Act™-kalsiumfjerner
FROG -vannstellsystem	CLEAN SCREEN -prefilter

For mer informasjon gå til www.hot.spring.com/save-water

KJEMIKALIESIKKERHET

Når du bruker kjemikalier, les etikettene nøye og følg anvisningene helt. Selv om kjemikalier beskytter deg og massasjebadet når de brukes riktig, kan de være farlige i konsentrert form. Følg alltid følgende retningslinjer:

- La bare en ansvarlig person håndtere bassasjebadkjemikalier. Hold dem utenfor barns rekkevidde.
- Mål nøye de nøyaktige spesifiserte mengder, aldri mer. Ikke overdoser massasjebadet.
- Håndtere alle beholdere forsiktig. Skal oppbevares på et kjølig, tørt, godt ventilert sted.
- Hold alltid kjemikaliebeholdere lukket når de ikke er i bruk. Sett lokkene tilbake på de riktige beholderne.
- Ikke inhaler damper eller la kjemikalier komme i kontakt med øynene, nesen eller munnen din. Vask hendene dine umiddelbart etter bruk.
- Følg råd for nødsituasjoner på produktetiketten i tilfelle av kontakt ved et uhell eller hvis kjemikalien blir svelget. Ring til lege eller den lokale giftkontrollsentralen. Hvis det trengs lege, ta med deg produktbeholderen slik at substansen kan bli identifisert.
- Ikke la kjemikalier komme på omliggende overflater eller beplantninger. Ikke bruk en støvsuger til å rense opp kjemiske søl.
- Røyk aldri i nærheten av kjemikalier. Noen damper er svært tennbare.
- Ikke oppbevar kjemikalier i utstyrsrommet til massasjebadet.

SLIK TILSETTER DU KJEMIKALIER TIL VANNET

VIKTIG: Alle vannkjemikalier for massasjebad (bortsett fra FROG-kassetten), inkludert kornet dioklor, MPS, kornet pH-øker eller -minsker, kornet total alkalinitetsøker, flytende flekk- og avsetningshemmer og flytende antiskummiddel må alltid tilsettes direkte inn i filterkammeret mens dysepumpen kjører i høy fart-modus, og den må kjøre i minst ti minutter.

For å tilsette kjemikalier til vannet i massasjebadet:

1. Brett tilbake dekslet. Fjern det forsiktig og sett til side filterromdekslet.
2. På kontrollpanelet:
Trykk på MODUS(▲eller ▼)-knappen flere ganger inntil RENGJØRE -menyen vises. Trykk på (+)-knappen for å aktivere RENGJØRE-modusfunksjonen.
3. Mål nøye den anbefalte mengden av kjemikalien og hell det langsomt inn i filterkammeret. Vær forsiktig så du ikke spruter kjemikalier på hendene dine, i øynene, på overflaten til skallet til massasjebadet eller massasjebadkabinettet.
4. Sett filterromdekslet tilbake på plass. Etter ti minutter vil dysepumpen automatisk slå seg av for å fullføre prosedyren. Lukk og lås dekslet.

 **FARE:** Fare for drukning: La aldri et åpent massasjebad være uten oppsyn!

VIKTIG: Etter en superklorineringsbehandling eller ikke-klor sjokk av massasjebadet, la lokket være åpent i minst 20 minutter for å la oksideringsgassen luften ut. En høy konsentrasjon av innestengt oksideringsgass som kan forekomme som et resultat av sjokkbehandlingen (ikke daglig rengjøring) kan eventuelt forårsake missfarging eller vinyl -nedbrytning av bunnen til dekslet. Denne type skade blir ansett som kjemisk misbruk og er ikke dekket av betingelsene i den begrensede garantien.

GRUNNLEGGENDE REGLER FOR VANNVEDLIKEHOLD

• **Testing:** Test vannet ukentlig eller hver gang massasjebadet brukes med lettvin **FRESHWATER** 5-veis teststrimler eller mer nøyaktig flytende/tablett reagenstestsett iflg. anvisningene. Kritiske parametre: rensmiddelnivå, pH, Calcium Hardness (CH) og Total Alkalinity (TA). Oppbevar testutstyr på et mørkt, kjølig, tørt sted for å opprettholde styrken.

• **Vannfiltrering:** Filtreeringen brukt i **HOT Spring**-massasjebad hjelper til å holde vann rent ved å sirkulere rensmiddel og fjerne avfall fra massasjebadet. Kontroller og rengjør filter på regelmessig basis for topp ytelse.

• **Kjemisk balanse/pH-kontroll:** Det er viktig å justere de primære vannparametre (Total Alkalinity, Calcium hardness, pH) til de anbefalte verdiområdene slik at de er stabilisert eller balansert. Balansere vannkjemien hver gang du fyller massasjebadet med nytt vann og deretter i løpet av levetiden til vannet. Å holde vannet i balanse hindrer skade ved å holde pH i et trygt verdiområde og hindrer dannelse av kalsiumoppbygging på massasjebadutstyret. En lav pH kan skade metallkomponenter mens en høy pH kan forårsake høye kalsiumnivå til å danne avleiring. Forhandleren skal gi en detaljert orientering om vannkemi like etter at det nye massasjebadet er fylt for aller første gang.

ALKALINT MASSASJEBAD-VANN (AVSKALLINGS-SONE)	8,2	TILSETT pH-MINSKER FOR Å SENKE pH
	7,8	
KOMFORT-SONE	7,6	IDEELT
	7,4	
	7,2	
SURT MASSASJEBAD-VANN (KORRODERENDE SONE)	6,8	TILSETT pH-ØKER FOR Å HEVE pH
	pH	

• De følgende tre vannkomponentene må holdes i balanse for å unngå skade på massasjebadet. Balansere disse komponentene i den rekkefølge de er oppført her siden hver av dem vil hjelpe deg å balansere den neste ved å bruke en minimal mengde med kjemikalier.

1. **Kalsiumhardhet (CH)** – CH er målet for mengden av oppløst kalsium i vannet. Lave nivåer kan gjøre vannet korrosivt og høye nivåer skaper avleiringer på massasjebadkomponenter. Den anbefalte CH-avlesningen er mellom **50 - 150 ppm**. Hvis CH-nivået er for høyt, senk det med **VANISHING ACT**-kalsiumfjerner iflg. anvisninger. Etter at det er i balanse, forblir vanligvis CH-avlesningen stabil til nytt vann blir tilsatt. Vær forsiktig når du fyller opp massasjebadet fra et vannbløtemiddel for å sikre at kalsium fortsatt er i balanse og unngå skade på massasjebadet.
2. **Total alkalitet (TA)** - TA er et mål av vannets evne til å motstå endringer i pH eller bufferkapasitet. En lav TA lar pH lett fluktuere. Den anbefalte TA-avlesningen er mellom **40 - 120 ppm**. For å heve TA, bruk **FRESHWATER** pH/Alkalinitet opp (natriumhydrogenkarbonat). For å senke TA, bruk **FRESHWATER** pH/Alkalinitet ned (natriumbisulfat). Etter at TA er balansert, forblir den vanligvis stabil inntil neste tømning/gjenfylling. Vi anbefaler at du sjekker TA-avlesningen én gang pr. måned. Heve/senk TA kan forårsake at pH-avlesninger fluktuerte sterkt. Ignorer pH-avlesningene på testtrimmelen mens du balanserer TA.
3. **pH** - pH er målet for surhet og alkalitet. Å opprettholde det riktige pH-nivå vil optimere effektiviteten til renseddelen, forhindre skade på massasjebadet og fysisk ubehag for brukere av massasjebadet. En lav pH oppløser renseddelen, forårsaker korrosjon og irriterer brukere av massasjebad. Et høyt pH-nivå vil nøytralisere renseddelen, fremme avleiring og gjøre vann uklart. Den anbefalte pH-avlesningen er mellom **7.2 - 7.8**. For å senke pH-nivået, bruk **FRESHWATER** pH/Alkalinitet ned (natriumbisulfat). For

å heve pH-nivået, bruk **FRESHWATER** pH/Alkalinity Up (natriumkarbonat).

- **Vannbehandlingsmidler:** Fyllevann for massasjebad varierer fra sted til sted og bruker til bruker, derfor er det viktig å konsultere forhandleren for et egnet program.
 - a. **VANISHING ACT** – HØYE NIVÅER av kalsium og noen mineraler kan bli fjernet fra vannet med **VANISHING ACT** til engangsbruk. Høye kalsiumnivåer kan forårsake dannelse av avleiring på massasjebadutstyr og skjullet.
 - b. **RENGJØRE-SKJERM** pre-filter – **RENGJØRE-SKJERM** pre-filter bør brukes ved hver oppfylling og avtapping for å fjerne forurensende stoffer fra fyllevannet, spesielt jern, kobber og mangan. Mange vannkilder inkludert brønnvann, inneholder høye konsentrasjoner av mineraler som kan forårsake misfarging av skallet og plastikk.
 - c. **Stain and Scale Control** – For vann med høyt kalsium- og mineralinnhold kan det være nødvendig å bruke et avleiringshemmende middel slik som **Stain and Scale Control**. Etersom vann fordampes fra massasjebadet og nytt vann blir tilsatt, vil mengden av oppløste mineraler slik som kalsium, kobber, jern og mangan øke. (Minimere fordampning ved å beholde dekslet på massasjebadet når det er mulig.) Høyt jern- eller kobberinnhold kan produsere grønne eller brune misfarginger på massasjebadet.
 - d. **Skumhemmere** - Såpe blir introdusert i massasjebadet fra brukeres kropp og badedrakter og kan få vannet i massasjebadet til å skumme når pumpene brukes. Lave nivå av kalsiumhardhet (bløtt vann) kan øke skumming. Selv om ozon kan oksidere såperester, kan det bli nødvendig å tilsette skumhemmere for å undertrykke skummet. For mye såpe i vannet kan kreve skifting av vann for å løse problemet.
- **Oksideringsmidler:** Ozon og monopersulfat (MPS) er oksideringsmidler brukt til å hindre oppbyggingen av forurensende stoffer, minimere effektiviteten av renseddelen, minimere kombinert klor og forbedre vannklarhet. De kan også brukes sammen med EPA-registrerte renseddelen. **FRESHWATER** III -ozonsystemet med høy styrke bruker Corona Discharge-teknologi for å produsere en høy ozonkonsentrasjon som blir injisert inn i massasjebadet 24 timer i døgnet. **FRESHWATER** Chlorine-Free Oxidizer, Monopersulfate (MPS) er en kornet oksideringskjemikalie.
- **Renseddelen:** Å opprettholde det anbefalte restnivå av et EPA-registrert renseddelen til enhver tid vil øke forekomsten av skadelige bakterier og virus i massasjebadvannet. Den anbefalte FAC (Free Available Chlorine) -mengden av tilgjengelig klorrenseddelen, er **1,0-3,0 ppm**. En lav FAC kan la bakterier og virus gro raskt i det varme vannet, og en høy FAC kan forårsake ubehag for brukerens øyne, lunger og hud. Hvert renseddelen har sin egen anvisninger med hensyn til hvor mye som skal brukes og når det skal tilsettes til vannet i massasjebadet. Be forhandleren om deres anbefalinger og anvisninger om riktig rensing av vannet i massasjebadet.
 - a. **FRESHWATER** konsentrerte klorineringskorn.
 - b. Natrium dikloro-s-triazinon (natrium diklor eller klor)
 - c. Brominatkonsentrat (ett trinns kornet brom).
 - d. BaquaSpa® (se **BAQUASPA**-håndboken for bruksanvisninger for dette produktet).
 - e. **FROG** renseddelen system (brom).

VIKTIG: IKKE bruk tri-klor klor, bromo-klor-dimetyl-hydantoin (BCDMH), eller noen type komprimert brom eller klor, syre eller noen type renseddelen som ikke er anbefalt av **WATKINS WELLNESS**.

FROG-VANNSTELLSYSTEM

FROG- BROMKASSETTEN (BCDMH). Det eneste tilgjengelige kassetrensingemidlet som virker i **FROG**-system.

Det er viktig at i tillegg til regelmessig teste og balansere massasjebadvannet, er en ukentlig "sjokkbehandling" nødvendig. Sjokkbehandlingen ødelegger raskt eventuelle gjenværende forurensende stoffer mens den gjenoppfrisker brommet i vannet.

For å ukentlig "sjokkbehandle" massasjebadet, anbefaler vi at du bruker **FRESHWATER MPS Plus**.

De følgende alternative produktene kan brukes sammen med **FROG**-vannstellsystemet.

FRESHWATER MPS PLUS NON-CHLORINE SHOCK(MPS/ monopersulfat) er en oksiderende kjemikalie som brukes til å hindre oppbyggingen av forurensende stoffer, maksimalisere rensingseffekt, minimalisere kombinert klor og forbedre vannklarhet. Når det brukes sammen med **FROG**-systemet oksiderer det partikler i massasjebadvannet.

VIKTIG MERKNAD:FRESHWATER MPS Plus er et oksideringsmiddel, ikke et rensingemiddel.

FRESHWATER III -ozonsystemet med høy effekt er det eneste ozonrensingssystemet godkjent for installasjon i **HOT Spring**-massasjebadet. **FRESHWATER III**-ozonsystemet med høy effekt bruker CD-teknologi for å produsere **en høyere ozonkonsentrasjon enn som blir produsert av konkurrerende chip-type CD eller ultrafiolett lys (UV) ozonsystemer.**

MERK: Se instruksjonene i FROG-håndboken for igangsetting- og driftinstruksjoner fra enten forhandleren eller Frogproducts.com-nettstedet.

Det er viktig å følge den anbefalte applikasjon og vedlikeholdsprogrammer skissert for bruken av hvert produkt. Hvis massasjebadet blir brukt i en lang periode eller tid, slik som en hel ettermiddag eller kveld, kan det være nødvendig med mer rensingemidler.

FROG -KASSETT, UTSKIFTNINGINSTRUKSJONER

FROG-bromkassetten skal skiftes hver 2-4 uker avhengig av brukerbelastning.

For å skifte FROG-kassetter, følg disse trinnene:

1. Slå av strømmen til massasjebadet.
2. Skru opp **FROG**-lokket på den øvre kanten av massasjebadet.
3. Trykk ned på håndtaket og dreii det mot urviseren.
4. Løft kassettholderen opp og ut av massasjebadet.
5. Fjern og kast den gamle kassetten.
6. Drei topplokket til den nye bromkassetten til innstilling nr. 3 (mål brom med bromteststrimlen i 1 uke og juster etter som det er nødvendig).
7. Knepp bromkassetten inn i bunnen av holderen.
VIKTIG: Det er viktig at bromkassetten er på bunnen, ellers kan bromkassetten utleveres for tidlig.
8. Installer kassettholderen inn igjen i massasjebadet, skyv ned og vri med urviseren.
9. Sett **FROG**-lokket tilbake på plass.
10. Kople til strømmen til massasjebadet igjen.

VIKTIG MERKNAD: *Bruk bare den nedre delen av denne kassetten. Ellers vil brominnholdet utleveres for fort. Test vannet og juster bromkassetten daglig inntil det riktige området på 3.0 til 5.0 er etablert.*

ADVARSEL Høye rensingemiddelnivå kan forårsake ubehag i brukerens øyner, lunger og hud La alltid rensingemiddelnivået synke til det anbefalte verdiområdet før massasjebadet brukes.

HOT SPRING -MASSASJEBAD, VANNVEDLIKEHOLDSPROGRAMS

SLIK Fyller DU MASSASJEBADET MED VANN

Bruk **CLEAN SCREEN** Pre-filter for å fjerne uønskede forurensende stoffer slik som rust, skitt, vaskemiddel og alger fra fyllvannet. Oppløst metall, kopper, jern og mangan blir også fjernet. Anvisninger følger med **CLEAN SCREEN** Pre-filter. Fyll alltid massasjebadet gjennom filterkammeret. Ikke fyll massasjebadet med vann fra et svømmebasseng siden svømmebasseng -kjemikalier er svært forskjellige fra de som brukes i et massasjebad og kan skade massasjebadet.

SLIK TILSETTER DU KJEMIKALIER TIL VANNET

Alle vannkjemikalier for massasjebad, inkludert kornet diklor, MPS, kornet pH-øker eller -minsker, kornet total alkalitetøker, flytende flekk- og avsetningshemmer og flytende antiskummiddel må alltid tilsettes direkte inn i filterkammeret mens dysepumpen kjører i høy hastighets-modus og den må kjøre i minst ti minutter med dekslet av Bruk Clean-knappen/-funksjonen til å sikre at kjemikaliene er riktig blandet når de tilsettes.

BYGGE OPP EN RENSEMIDDELROUTINE

I løpet av den første måneden som eier, mål rester av rensingemiddel daglig for å etablere en basislinje for rensingemiddel som trengs i forhold til bruk av massasjebadet. Rensingemiddel som trengs er mengden Free Available Chlorine som trengs for antall brukere og deres kombinerte brukstid. For eksempel, to massasjebadbrukere i tjue minutter hver dag skaper vanlig behov for rensingemiddel som brukes for å fastslå hvor mye rensingemiddel som skal tilsettes til vannet for å opprettholde den riktige resten. Hvis bruksmønsteret øker dramatisk med inviterte gjester, øker mengden og hyppigheten av nødvendig rensingemiddel dramatisk.

UTFØRE SUPERKLORINERINGS-/IKKE-KLOR-SJOKKBEHANDLING

En ukentlig eller månedlig superklorining 1,5 teskje diklor/950 liter (250 gallon) eller sjokk (4 spiseskjeer mps/950 liter (250 gallon) kan kreves av det valgte saniteringsprogrammet. Øke klor til 3 ppm i 24-48 timer fjerner ekstra avfall og klorminer fra vannet. Natrium diklor er 6x sterkere enn MPS og kan være mer egnet for de brukere som opplever mye bading. Kjør alle pumpene og la lokket være åpent i minst 20 minutter for å la oksideringsmiddelgassen luften ut for å hindre skade og misfarging av dekslet og putene etter at du utfører en superklorining eller sjokk av massasjebadet. Denne type skade blir ansett som kjemisk misbruk og er ikke dekket av betingelsene i den begrensede garantien.

VIKTIG: La alltid Free Available Chlorine falle under 3 ppm før du bruker massasjebadet.

FARE: La aldri et åpent massasjebad være uten overvåkning, spesielt hvis det er barn til stede!

EVERFRESH-VANNSTELLSYSTEM (VALGFRITT)

EVERFRESH-vannstellsystemet omfatter følgende produkter:

- **RENGJØRING-SKJERM** Pre-filter
- **FRESHWATER** konsentrerte klorineringskorn, natrium diklor
- **FRESHWATER** Chlorine-Free Oxidizer, monopersulfat (MPS)
- **FRESHWATER** III høy styrke ozonsystem
- **FRESHWATER** Ag⁺-sølvionrensner

EVERFRESH-systemet introduserer sølv-ioner inn vannet via erosjon av sølvinfuserte kuler som hemmer bakterievekst. Når kombinert med MPS, eller klor, blir avfall oksidert og fjernet fra vannet. Det er viktig å følge den anbefalte applikasjon og vedlikeholdsprogrammer skissert for bruken av hvert produkt. Hvis massasjebadet blir brukt i en lang periode, slik som en hel ettermiddag eller kveld, kan det være nødvendig med mer rensmidler.

Nødvendig: Super Chlorinate/Shock massasjebadet ukentlig for å re-aktivere sølvion-kassetten, tillate utslippet av sølvioner, og raskt utrydde eventuelle gjenværende forurensende stoffer. Uten denne ukentlige sjokkbehandlingen, kan sølvion-kassetten stoppe å slippe ut sølvioner i vannet.

VIKTIG: Bruk bare diklor-rensmidler. Sølv er ikke kompatibelt med brom og biguanider. Ikke bruk en vannklarende middel. Klaremidler vil forårsake at vannet i massasjebadet blir uklart.

MANUELL KLOR (NATRIUMDIKLOR)

WATKINS WELLNESS anbefaler bruken av **FRESHWATER**

Concentrated Chlorinating Granules (natriumdiklor) for rensing av vannet. Natriumdiklor blir foretrukket fordi det er fullstendig oppløselbart, oppløser seg raskt og er nesten pH-nøytralt. Den anbefalte FAC (Free Available Chlorine), mengden av tilgjengelig klorrensningmiddel for massasjebadet, 1,0-3,0 ppm.

Hvis FAC er for lavt: øk FAC ved å tilsette kornet natrium diklor.

Hvis FAC er for høy: La det gå litt tid og FAC-nivå vil naturlig synke over tid.

Hvis massasjebadet lukter av klor: superkloriner eller sjokk massasjebadet. FAC-klor har ikke lukt, mens kombinert brukt klor (kloraminer) har en sterk klorlukt som kan elimineres ved å sjokke vannet.

VIKTIG: Det finnes flere former for stabilisert klor tilgjengelig til bruk i massasjebad og svømmebasseng. Det er utrolig viktig å velge ett som er spesielt utformet for bruk i massasjebad. Bruk av et ukorrekt produkt slik som tri-klor som har en svært lav pH (2,6) og som oppløses for raskt i varmt vann, resulterer i ekstremt høye nivå av klor som **VIL** forårsake skade på massasjebadet ditt. Bruk av komprimert brom/klor eller ikke godkjent rensmiddel **VIL** skade massasjebadet og er spesielt ikke dekket under vilkårene til den begrensede garantien.

OZON-VEDLIKEHOLD

Reduserte eller ingen ozonbobler kommer fra varmeapparatretur (tilstoppet ozoninjektor) eller ingen ozon, rengjøre injektoren:

1. Plasser 0,5 liter (16 unser) med hvit eddik i en kopp eller bøtte.
2. Løsne forsiktig den lange slangen festet til bunnen av ozoniseringsapparatet som sitter i utstyrrommet.

⚠ FARE: Sett enden av slangen inn i eddiken, og vær sikker på at enden av slangen sitter på bunnen av beholderen.

3. Kjør massasjebadet til hele 0,5 liter med eddik er borte. Dette skulle tillate en rikelig strøm av eddik å kjøre gjennom injektoren og fjerne blokkeringen.
4. Gjeninstallere slangen til bunnen av ozoniseringsapparatet.

Vannkjemiskade er ikke dekket av garantien. De kjemiske nivåer og vannkvaliteten er under din direkte kontroll. Med riktig grunnleggende stell vil massasjebadet gi mange år med avslapping i varmt vann. Hvis du er usikker på en kjemikalie eller dens bruk i massasjebadet, kontakt den autoriserte forhandleren eller **WATKINS WELLNESS**.

GJØR DETTE:

- Tilsett alle kjemikalier langsomt inn i filterrommet med jetpumpen i drift i ti minutter.
- Vær ekstra forsiktig hvis du bruker bakenatron til å rengjøre enten de innvendige eller utvendige plastoverflatene.

VIKTIG: WATKINS WELLNESS anbefaler IKKE bruken av flytende kjemikaliedispenser. Skade på skallet eller komponentene til massasjebadet forårsaket av en flytende kjemikaliedispenser er spesielt ikke dekket av betingelsene i den begrensede garantien. Flytende dispenser kan bli fanget i et område og forårsake overrensing eller slippe ut store klumper av rensmidler som svært raskt kan kjemisk brenne skallet og dekslet.

GJØR IKKE DETTE:

- Bruke komprimerte rensmidler.
- Bruke en flyter-type rensesystem som en lav eller ingen vedlikeholdsløsning for vedlikeholdsprogrammet for massasjebadet.
- Bruke et rensmiddel som ikke er utformet for massasjebad.
- Bruke svømmebassengsyre (saltsyre) til å senke pH.
- Sende eller strø kjemikalier på vannoverflaten. Denne metoden kan forårsake kjemisk-indusert blæredannelse på overflaten av massasjebadet (kjemisk misbruk).

INSTRUKSJONER FOR VANNSTELL NÅR DU ER PÅ FERIE

Hvis du planlegger å være borte fra hjemmet, følg disse anvisningene for å sikre at vannkvaliteten i massasjebadet blir opprettholdt:

KORTE TIDSPERIODER (3-5 DAGER):

1. Juster pH ved å følge anvisningene skissert i avsnittet Vannkvalitet og vedlikehold.
2. Rens vannet med de følgende sjokkprosedyrene også oppført i avsnittet Vannkvalitet og vedlikehold.
3. Lås dekslet på plass med deksellåsene.
4. Etter at du kommer tilbake, rens vannet med følgende sjokkprosedyrer og balansere pH.

LANGE TIDSPERIODER (5-14 DAGER):

Før du drar:

1. Minst én dag før du drar, innstill temperaturen til det laveste nivå. Denne innstillingen skal representere en omtrentlig vanntemperatur på 27 °C (80 °F).

VIKTIG: Oksideringsmidler for massasjebad slik som natrium diklor (klor) opprettholder sitt effektivitetsnivå lenger i varmt vann 26 °C (80 °F) enn i veldig varmt vann 38 °C - 40 °C (101 °F - 104 °F)

2. Juster pH etter behov. Rens vannet ved å følge sjokkprosedyren.

Etter at du kommer tilbake:

3. Rens vannet ved å følge sjokkprosedyren. Sett den innstilte temperaturen tilbake til den opprinnelige innstillingen. Vannet i massasjebadet kan trygt brukes etter at restnivå av FAC (Free Available Chlorine) har sunket til under 3,0 ppm.

VIKTIG: Hvis du ikke skal bruke massasjebadet i en lengre tidsperiode (over 14 dager) og en utenforstående vedlikeholdservice (eller nabo) ikke

er tilgjengelig for å hjelpe med vannvedlikeholdet, anbefales tømning eller klargjøring for vinter av massasjebadet. Massasjebad utstyrt med vårt **FRESHWATER** III-ozonsystem kan forlenge dette til 4 uker. **FRESHWATER** III-ozonsystemet beskytter imidlertid ikke mot mulig frostskaide.

VEDLIKEHOLD AV SUPPLERENDE VANN

Riktig vannrensing og mineralbalanse (pH-kontroll) er absolutt av avgjørende betydning for et fullstendig vedlikeholdsprogram for massasjebadvann. Her er to populære vanntilsetninger som er et alternativ:

Mineralavsetningshemmere

Ettersom vann fordampes fra massasjebadet og nytt vann blir tilsatt, vil mengden av oppløste mineraler øke. (Minimere fordampning ved å holde dekslet på massasjebadet når det er mulig.) Vannet i massasjebadet kan til slutt bli "hardt" nok (kalsiumhardhet er for høy) til å skade varmeapparatet ved å forkalke overflaten. Riktig pH-kontroll kan minimere dette.

Normal såpeoppbygging vil kreve vannpåfylling ofte nok til at mineralnedfelling normalt ikke er et problem.

En gang iblant kan høyt jern- eller kopperinnhold i vannet produsere grønne eller brune misfarginger på massasjebadet. En misfargings- og avleiringshemmer kan hjelpe til å redusere disse metallene.

VIKTIG: Brønnvann kan inneholde høye konsentrasjoner av mineraler. Bruken av et vannfilter for lavt vannvolum med ekstra små porer (in-line pre-filter slik som **CLEAN SCREEN**-pre-filter) vil hjelpe til å fjerne mange av de større partiklene i løpet av fyllingen av massasjebadet. In-line pre-filter kan kjøpes fra den lokale **HOTSpring**-forhandleren.

Skuminhibitorer

Massasjebadvann krever skifting p.g.a. oppbygging av såpe i vannet. Vanligvis vil såpe få vannet til å skumme når pumpene brukes. Såpe blir introdusert til vannet fra to kilder: brukers kropper som beholder såperester etter dusjing, og badedrakter som beholder såpe etter vasking.

Skuminhibitorer kan dempe skum, men kan ikke fjerne såpe fra vannet. Såpe er vanskelig å fjerne fra vannet siden såpe ikke blir oksidert av andre kjemikalier som tilsettes til massasjebadet. Bare ozon kan oksidere såpe.

Mulig såpeoppbygging i vannet vil bli konsentrert og resultere i en uren følelse på baderens hud, som det er umulig å gjøre noe med. Når dette skjer, er det på tide å tømme og fylle massasjebadet igjen. Avhengig av såpeinnmating bør vannet vare i omtrent fire måneder før det trenger å bli tømt ut.

VANNTERMINOLOGI

De følgende kjemiske termer brukes i avsnittet Vannkvalitet og vedlikehold. Å forstå meningen av dem vil hjelpe deg å bedre forstå vannvedlikeholdprosessen.

Bromaminer: Forbindelser dannet når brom kombinerer med nitrogen fra kroppsoljer, urin, svette, osv. I motsetning til kloraminer, har bromaminer ikke en skapt lukt, og er effektive rensedmidler

Brom: Et halogenrensemiddel (i den samme kjemiske familie som klor). Brom blir vanligvis brukt i stav-, tablet- eller kornet form.

Kalsiumhardhet: Mengden av oppløst kalium i vannet i massasjebadet. Dette skulle være omtrent 50-150 ppm. Høye kalsiumnivå kan forårsake uklart vann og avleiring. Lave nivå kan forårsake skade på utstyret til massasjebadet

Kloraminer: Forbindelser dannet når klor kombinerer med nitrogen fra kroppsoljer, urin, svette, osv. Kloraminer kan forårsake øyeirritasjon, samt har en sterk lukt. I motsetning til bromaminer, er kloraminer svakere, langsommere rensedmidler.

Klor: Et effektivt rensedmiddelkjemikalie for massasjebad. **WATKINS WELLNESS** anbefaler bruken av natriumdiklor-type kornet klor. Denne typen blir foretrukket fordi den er fullstendig oppløselig og nesten pH-nøytral.

Klor- (eller brom-)rester: Mengden av klor eller brom som er igjen etter at klor- eller brombehovet er oppfylt. Derfor er resten mengden av rensedmiddel som er kjemisk tilgjengelig til å drepe bakterier, virus og alge.

Korrosjon: Den gradvise slitassen av metall- og plastdeler i massasjebadet, vanligvis forårsaket av en kjemisk reaksjon. Generelt sett blir korrosjon forårsaket av lav pH eller vann med nivåer av TA, CH, pH eller rensedmiddel som er utenfor de anbefalte verdiområder.

Halogen: ET hvilket som helst av disse fem elementene: fluor, klor, brom, jod og astatin.

MPS: Monopersulfat er ikke-klor oksideringsmidlet brukt med **FRESHWATER**_{Ag+} -sølvion rensesystemet. Ikke et rensedmiddel.

Salpetersyre: Formuleringen av salpetersyre, en høyt korroderende kjemikalie, er et biprodukt av ozongenereringprosessen. Salpetersyre blir produsert i svært små mengder og blir rett oppløst i vannstrømmen med ozon.

Oksideringsmiddel: Bruken av et oksiderende kjemikalie er for å forhindre oppbyggingen av forurensende stoffer, maksimere effektiviteten av rensedmiddel, minimere kombinert klor og forbedre vannklarhet. Se MPS og ozon.

Ozon: Ozon er et kraftig oksideringsmiddel som blir produsert i naturen og kunstig av mennesker. Ozon danner ingen biprodukter, oksiderer kloraminer og vil ikke endre vannets pH.

pH: Målet for vannets surhet og alkalitet. Den anbefalte pH for vannet i massasjebadet er 7,2 til 7,8. Under 7,0 (ansett som nøytralt), er vannet i massasjebadet for surt og kan skade varmesystemet. Over 7,8, vannet er for alkalisk og kan resultere i uklart vann og avleiring på skallet og varmeapparatet.

ppm: Forkortelsen for "parts per million" [deler per million], standardmål for kjemisk konsentrasjon i vann. Identisk til mg/l (milligram per liter).

Reagens: Et kjemisk stoff i flytende, pulver- eller tablettform til bruk i kjemisk testing.

Rensmiddel: Sanitizers# blir tilsatt og opprettholdt på anbefalte rester for å beskytte badere mot patogene organismer som kan forårsake sykdom og infeksjon i massasjebadvann.

Kjelstein: Grove kalsiumbærende avleiringer som kan belegge massasjebadoverflater, varmeapparater, rørledninger og tilstoppede filtre. Generelt sett er avleiring forårsaket av mineralinnhold kombinert med høy pH. I tillegg dannes avleiring lettere i høyere vanntemperaturer.

Superklorining: Også kjent som "sjokkbehandling." Superklorining er en prosess med å tilsette betydelige doser av et raskt oppløselig rensedmiddel ("diklor" anbefales) til oksidert ikke-filtrerbart organisk avfall, og for å fjerne kloraminer og bromaminer.

Total Alkalinity [Total alkalitet] (TA): Mengden av bikarbonater, karbonatert og hydroksider som er til stede i vannet. Riktig total alkalitet viktig for pH-kontroll. Hvis TA er for høy, er pH vanskelig å justere. Hvis TA er for lav, vil det være vanskelig å holde pH på det riktige nivå. Det ønskelige verdiområdet for TA i vannet til massasjebadet er 40 til 120 ppm.

BRUKSANVISNINGER

KONTROLLPANEL FOR MASSASJEBAD

Kontrollpanelet består av et LCD-display og praktiske pekeputer som lar deg innstille vanntemperaturen og justere skumme-/filtersyklusinnstillingen, låse massasjebadtemp., låse alle massasjebadfunksjoner, samt kontrollere hydroterapi-jet og lys.

LCD-DISPLAYINVERSJON

Du kan snu kontrollpanelet for lettere visning fra innsiden av massasjebadet. For å snu displayet er følgende nødvendig: Trykk på MODUS(▼) og (-)-knappene samtidig. Ved å trykke på MODUS(▼) og (-)-knappene samtidig én gang til vil skjermen gå tilbake til det opprinnelige displayet.

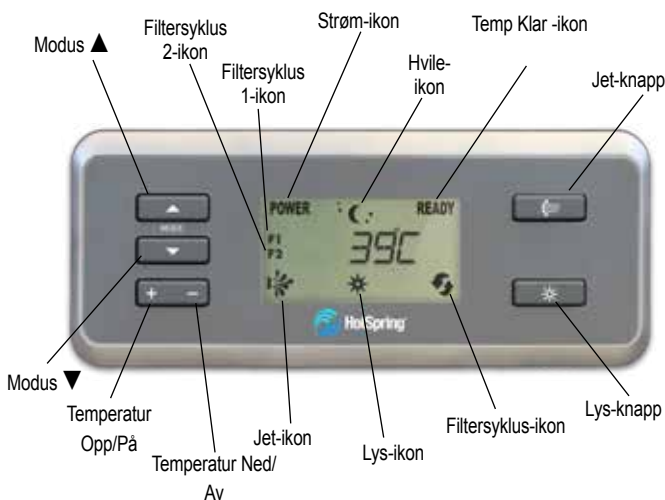

MODUS-KNAPP

Fra Hjemme-skjermen bruk **MODUS** (▲ eller ▼) -knappen til å rulle til System-, Rengjøre-, Audio- (hvis massasjebadet er utstyrt med det) og Verktøy-skjermen. Trykk på (+) -knappen for å gå inn i under-skjermene.

TEMPERATURKONTROLL

Det innstilte temperaturområdet er fra 26 °C (80 °F) til 40 °C (104 °F). Temperaturen til enhver innstilling kan øke litt avhengig av den nåværende bruk og tilstanden til massasjebadet og av utetemperatur. Hver gang strømmen blir frakoplet og deretter tilkopledd massasjebadet igjen, vil vanntemperaturen automatisk gå tilbake til den siste temperaturen som er lagt inn i programmet.

For å øke den innstilte temperaturen, trykk på (+) -knappen, én gang for hver 0,5 °C av økt temperatur som ønskes. Hvis du holder (+) -knappen nede, vil den innstilte temperaturen øke med 0,5 °C hvert halve sekund.

For å senke den innstilte temperaturen, trykk på (-) -knappen, én gang for hver grad senket temperatur som ønskes. Hvis du holder (-) -knappen nede, vil den innstilte temperaturen minske med en grad hvert halve sekund.

JETPUMPEKONTROLL

Å trykke på **JET**-knappen til **RELAY & RHYTHM** endrer jetpumpefunksjonene, avhengig av antall trykk:

1. trykk: To-hastighets jetpumpen kjører med lav hastighet
2. trykk: To-hastighets jetpumpe kjører med høy hastighet
3. trykk: En- eller to-hastighets jetpumpene kjører ved høy hastighet
4. trykk: En-hastighets jetpumpen kjører ved høy hastighet
5. trykk: Begge jetpumper er av

Pressing the **JET** button for the **PROPEL**, **STRIDE**, **SX** & **TX** changes the jet pump functions, depending on the number of presses:

1. trykk: To-hastighets jetpumpen kjører med lav hastighet
2. trykk: To-hastighets jetpumpe kjører med høy hastighet
3. trykk: Jetpumpe er av

LYS - PÅ/AV & INTENSITETKONTROLLER

Lyskontrollen bruker fire stillinger: Høy, Middels, Lav og Av. For å slå på massasjebadlyset, trykk på LYS-knappen. Dette vil sette alle lysene i massasjebadet i Høy eller maksimal intensitetstilling. Når lysene slås på, vil lyssymbolet også tennes på kontrollpaneldisplayet. Trykk på LYS-knappen igjen for å senke intensiteten til Middels stilling. Trykk på LYS-knappen igjen for å senke intensiteten enda mer, og sette lysintensiteten i Lav-stillingen. Trykk på LYS-knappen én gang til for å slå av lysene. Når lysene blir deaktivert, vil lyssymbolet også slå seg av.

Hvis lysene blir latt være på, vil de automatisk bli slått av av kontrollsystemet etter 6 timer med kontinuerlig drift. Lyssymbolet på panelet vil også slå seg av når lysene blir deaktivert.

Hvis lysene ikke slår seg av, vær sikker på at **MASSASJEBADLÅSEN** er deaktivert. **MASSASJEBADLÅSEN** deaktiverer alle kontroller på kontrollpanelet (se følgende sider for mer informasjon om **MASSASJEBADLÅS**).

SYSTEMMODUS

Massasjebadet er utstyrt med en Systemmodus. Denne funksjonen vil la deg enkelt slå jet(-ene) på høy hastighet og lysene på høy lysstyrke samtidig.

For å aktivere systemmodusen, utfør følgende funksjoner:

Trykk på MODUS (▲ eller ▼) -knappen inntil SYSON vises på skjermen. Trykk på (+) -knappen for å aktivere SYSON-modusfunksjonen. Jet- og lysikonene vil fortsette å være tent på displayet inntil systemmodus er deaktivert.



MERK: Etter at de er aktivert kan jet- og lys-funksjonene fremdeles bli endret ved å trykke på JET- eller LYS-knappen.

For å deaktivere systemmodus, trykk på MODUS (▲ eller ▼) -knappen inntil SYSON-symbolet vises på skjermen. Trykk på (-) -knappen for å deaktivere.

RENGJØRINGSMODUS

Alle massasjebad er utstyrt med en "Rengjøringsmodus". Når modus er aktivert, vil jetpumpen i det første jetsystemet slå seg på og kjøre i ti minutter (brukes for vannvedlikehold).

MERK: Jet-ikonet vil blinke av og på mens "Rengjøringsmodus" er aktiv.

For å stoppe rengjøringscyklusen før det har gått ti minutter, trykk på MODUS (▲ eller ▼) -knappen flere ganger inntil RENGJØRING-menyen vises på skjermen, trykk deretter på (-) -knappen for å deaktivere.



MERK: Å trykke på JET-knappen vil også deaktivere rengjøringscyklusen og jet-ikonet vil fortsette å være på og fast.

VERKTØYMENY

VERKTØY-menyen er en av hovedmenyene på kontrollpanelet. Inne i VERKTØY-menyen er det sju undermenyer som består av: Temp lås, Massasjebadlås, Lys, Økon. eller sommertimer, Filter 1, Filter 2, LCD og Exit.

For å gå inn i VERKTØY-menyen, rull gjennom hovedmenyene ved å bruke MODUS (▲ eller ▼)-knappen inntil VERKTØY vises. Trykk på (+) -knappen for å gå inn i VERKTØY -undermenyen, bruk MODUS (▲ eller ▼)-knappen til å rulle gjennom undermenyene. Når den ønskede undermenyen vises, trykk på (+) -knappen for å aktivere den undermenyen. For å forlate VERKTØY-undermenyen, rull gjennom undermenyen ved å bruke MODUS (▲ eller ▼)-knappen inntil EXIT vises, trykk deretter på (+) -knappen for å gå ut av undermenyen.

LÅSEFUNKSJONER

De to låsefunksjonene, MASSASJEBADLÅS og TEMPERATURLÅS, aktiveres fra kontrollpanelet ved å trykke på MODUS (▲ eller ▼)-knappen inntil VERKTØY vises. Trykk deretter på (+) -knappen for å gå inn i VERKTØY-undermenyene. Bruk MODUS (▲ eller ▼)-knappen til å rulle gjennom undermenyen for å komme til låsefunksjonene. Når aktivert, vil en lås væte aktiv inntil den spesielle knappkombinasjonen blir brukt til å deaktivere låse. Selv om strømmen blir frakoplet fra massasjebadet eg like etterpå blir tilkoplek igjen (slik som et strøbrudd) vil låsen forsette å være på plass.

TEMPERATURLÅS

 TEMPERATURLÅS -funksjonen deaktiverer temperaturkontrollfunksjonen til kontrollpanelet. TEMPERATURLÅS blir oftest brukt av folk som ikke vil at andre skal tukle med eller endre den innstilte temperaturen til massasjebadvannet. TEMPERATURLÅS er en undermeny til VERKTØY-menyen

For å aktivere TEMPERATURLÅS, trykk på MODUS (▲ eller ▼) -knappen i VERKTØY-undermenyen inntil TLOK- symboler vises på skjermen. Trykk på (+) -knappen for å aktivere TEMPERATURLÅS -funksjonen (TLOK+).

Når TEMPERATURLÅS er aktivert, vil JETS, LYS og andre eventuelle funksjoner som massasjebadet måtte ha, drive normalt, og temperaturinnstillingen kan vises, men IKKE endres. Hvis temperaturknappen blir trykt ned, vil TLOK vises i flere sekunder, deretter slås av.

For å deaktivere TEMPERATURLÅSEN, trykk på MODUS (▲ eller ▼) -knappen i VERKTØY-undermenyen inntil TLOK+ -symbolet vises på skjermen. Trykk på (-) button to deactivate the TEMPERATURE LOCK feature.

MASSASJEBADLÅS

MASSASJEBADLÅS -funksjonen deaktiverer alle funksjonene til kontrollpanelet. Den brukes vanligvis for å forhindre uønsket bruk av massasjebadet. Massasjebad-menyen er en undermeny av VERKTØY-menyen.

For å aktivere MASSASJEBADLÅSEN, trykk på MODUS (▲ eller ▼) -knappen i VERKTØY-undermenyen inntil SLOK- vises på skjermen. Trykk på (+) -knappen for å aktivere MASSASJEBADLÅS-funksjonen.

Når MASSASJEBADLÅS aktiveres, blir knappene for jet,

temperaturkontroll, lys og eventuelt andre funksjoner på massasjebadet deaktivert. Hvis Jets-, Lys-knappen eller (+) eller (-) -knappen presses, vil SLOK vises i flere sekunder, deretter slås av.

For å deaktivere MASSASJEBADLÅSEN, trykk på MODUS (▲ eller ▼) -knappen i VERKTØY-undermenyen inntil SLOK+ -symbolet vises på skjermen. Trykk på (-) -knappen for å deaktivere MASSASJEBADLÅS-funksjonen.

FORBIGÅ LÅS

Forbigå lås-funksjonen er for brukere av massasjebadet som normalt holder den innstilte temperaturen låst. Hvis brukeren ønsker å midlertidig låse alle massasjebadkontrollene, kan massasjebadlåsen påføres over en allerede påført temperaturlås. Deretter, når låsen blir fjernet, er temperaturlåsen fremdeles på for å hindre uønsket tukling med den innstilte temperaturen.

LYS - FLERFARGEMENYKONTROLLER

Massasjebadlysene kan vise en rekke forskjellige farger, samt kjøre gjennom en kontinuerlig sekvens av farger (løkke) ved forskjellige hastigheter. For å aktivere denne funksjonen kreves følgende: Trykk på MODUS (▲ eller ▼) -knappen for å rulle til VERKTØY-skjermen. Etter at den vises, trykk på (+) -knappen for å gå inn i VERKTØY-undermenyen. Trykk på MODUS (▲ eller ▼) -knappen for å rulle til LYS-skjermen, trykk på (+) -knappen for å gå inn DIM-skjermen. Trykk på (+) -knappen eller (-) -knappen i DIM-skjermen for å justere lysstyrken. Trykk på MODUS (▲) -knappen for å rulle til Farge-skjermen. Trykk på (+) -knappen eller (-) -knappen på FARGE-skjermen så mange ganger som du vil for å vippe gjennom de forskjellige lysfargene. Trykk på MODUS (▲) -knappen for å rulle til Sløyfe-skjermen. Trykk på (+) -knappen eller (-) -knappen på SLØYFE-skjermen for å velge en kontinuerlig fargesekvens, desto høyere sløyfenummer, desto raskere vil fargesekvensen kjøre. Trykk på MODUS (▲) -knappen for å rulle til UTGANG-skjermen. Trykk på (+) -knappen på UTGANG-skjermen for å gå ut av LYS-menyen.

Hvis lysene blir slått av mens de er i LØKKE- eller FARGE-modus, vil den samme modus eksistere når lyset blir reaktivert. Du vil se et blinkende lys-ikon hver gang SLØYFE-modus og lysene er slått på.

SOMMER-MODUS (VALGFRIIT BARE PÅ SX & TX-MODELLER)

Hvis massasjebadet er utstyrt med en sirkulasjonspumpe, vil det også ha en sommermodus-timer. Sommermodus-timeren kan aktiveres i løpet av ekstremt varme sommermånedene hvis det blir vanskelig å opprettholde vanntemperaturen lavt nok for komfort. Etter at du skifter til PÅ-modus, vil sirkulasjonspumpen (som varmer opp vannet ved normal drift) og varmeapparatet øyeblikkelig slå seg av i de neste åtte timene. I tillegg vil sommermodus-displayet på kontrollpanelet aktiveres og forbli aktivt så lenge som sommermodus er på. Etter denne åtte-timers perioden, vil sirkulasjonspumpen og varmeapparatet drive normalt i de neste seksten timene. Sirkulasjonspumpen og varmeapparatet vil fortsette å slå seg av i en åtte-timers periode hver dag som timeren er i PÅ-stillingen. På denne måten vil varmemengden overført til massasjebadvannet bli minimalisert. Når den utvendige temperaturen begynner å kjølnes, skal sommermodus-timeren bli slått til AV-stillingen (sommermodus-ikonet på hoveddisplayet vil slå seg av). Dette er den effektive 24-timers sirkulasjonsmodus som holder drift og driftkostnader til et minimum i løpet av kaldere måneder/ måneder med mer bruk.

MERK: Når strømmen blir frakoplet og deretter gjentilkoplet til massasjebadet, vil Sommermodus-timeren nullstille og begynne med den 8-timers avstengningsperioden. Hvis en annen 8-timers

avstengningsperiode er ønskelig, deaktivere Sommermodus-timeren, reaktivere deretter ved begynnelsen av den ønskede avstengningsperioden.

VIKTIG: Sommer-modus vil ikke senke massasjebadets vanntemperatur under omgivelsestemperaturen.

For å aktivere Sommer-modus følg ganske enkelt disse trinnene:

1. Innstill temperaturkontrollen til 26 °C (80 °F) hvis ønskelig for å hindre varmeapparatet fra slå seg på i løpet av kaldere tider.
2. På kontrollpanelet, trykk på MODUS- (▲ eller ▼) -knappen til VERKTØY vises. Trykk deretter på (+) -knappen for å gå inn i VERKTØY-undermenyene. Trykk på MODUS (▲ or ▼) -knappen i VERKTØY- undermenyen inntil SUMMR vises på skjermen. Trykk på (+) -knappen for å aktivere Sommertimer modus. Måne & stjerner-ikonet er på når i Sommertimer-modus.



Sommer-modus må bli deaktivert når kjøligere temperaturer kommer tilbake. For å gjøre dette, følg ganske enkelt trinn 3

3. For å slå av Sommer-modus, trykk på MODUS- (▲ eller ▼) -knappen inntil VERKTØY blir vist. Trykk deretter på (+) -knappen for å gå inn i VERKTØY- undermenyene. Trykk på MODUS (▲ or ▼) -knappen i VERKTØY- undermenyen inntil SUMMR vises på skjermen. Trykk på (-) -knappen for å deaktivere.

HVILE-MODUS

Hvile-modusoperasjonen er en funksjon som minimaliserer pumpedrift i løpet av stille kveldstimer. Hvis f.eks. Filtersyklus 1 (F1) er innstilt til å aktivere kl. 8:00, som standard, vil Filtersyklus 2 (F2) aktivere kl. 20:00 (12 timer senere). Fra kl. 20:00 til 8:00, hvis massasjebadet trenger varme, vil pumpen og varmeapparatet aktiveres for å varme opp massasjebadet under normale temperaturkrav. Hvis imidlertid, når det er i Hvilemodus, massasjebadet trenger varme, vil pumpen og varmeapparatet bli suspendert etter Filtersyklus 2 (F2) inntil aktiveringen av Filtersyklus 1 (F1), kl. 8:00 for å minimalisere pumpeaktiverting i løpet av stille kveldstimer.

Viktig: Igangsetting av massasjebadet starter F1-sekvensen. For at hvilemodus skal virke i kveldstimer, må massasjebadet kople inn i de tidlige morgentimene. Hvilemodus vil alltid b aktivertThe Sleep Mode will always be active the 6-12 hours between the end of (F2) and the beginning of (F1) depending on how the filter cycle program is set.

Merk: Hvis temperaturen synker under 26° C (80° F), vil varmeapparatet automatisk aktivere for å hindre at massasjebadet fryser.

For å aktivere Hvile-modusfunksjonen:

- A. Trykk på MODUS (▲ eller ▼) knappen inntil VERKTØY-skjermen vises.
- B. Trykk på (+) -knappen for å gå inn i VERKTØY- undermenyene.
- C. Trykk på MODUS (▲ eller ▼) knappen inntil ØKON vises.
- D. Trykk på (+) -knappen for å aktivere Hvile-modus. Måne & Stjerner-ikonet vil vises på skjermen til kontrollpanelet, og indikere at denne funksjonen er blitt aktivert.



For å deaktivere denne funksjonen, gjenta ganske enkelt trinn A-C, trykk deretter på (-) -knappen.

FILTERSYKLUSER

Nr massasjebadet først ble tilkople, vil den automatiske filtersyklusen vente i 10 minutter før den starter. Massasjebadet vil automatisk slå på den første filtersyklusen i 60 minutter på lav hastighet. Den andre

filtersyklusen vil aktivere i 30 minutter, 12 timer senere. Filtersyklus-ikonet, F1 eller F2 vil vises på kontrollpanelet under filtersyklusen.

MERK: Det valgfrie FRESHWATER III -ozonsystemet virker bare under filtersyklusen.

MERK Når du bruker FROG Bromine, er den første anbefalte minimum filtersyklusinnstillingen 2 timer og 30 minutter, to ganger om dagen (samlet 5 timer). Du kan justere denne innstillingen basert på baderlasten.

For å modifisere lengden av en av filtersyklusene:

- A. Trykk på MODUS- (▲ eller ▼) -knappen inntil VERKTØY-menyen vises.
- B. Trykk på (+) -knappen for å gå inn i VERKTØY- undermenyene.
- C. Trykk på MODUS (▲ eller ▼) -knappen inntil FILT1 eller FILT2 vise.
- D. Trykk på (+) -knappen for å gå inn i FILT1 eller FILT2. F1- eller F2-ikonet vil blinke.
- E. Ved å bruke (+) eller (-) -knappen, juster den ønskede filtersyklustiden fra 0 til 6 timer.
- F. Trykk på MODUS (▲) -knappen i FILT1 for å gå til GJENINNSTILLE-skjermen. Trykk på (+) -knappen hvis du vil gjeninnstille filter 1 starttiden til den nåværende tiden eller trykk på MODUS (▲) -knappen for å gå til UTGANG-skjermen. Trykk på (+) -knappen i UTGANG-skjermen for å gå til FILT2-skjermen.

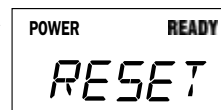
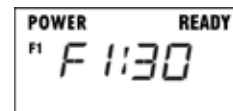

Filtersyklusen vil aktivere jetpumpen på lavere hastighet for hele syklusen. Når aktivert, blir filtersyklus-ikonet på displayer slått på. Hvis temperaturen overstiger innstillingspunktet med 2° C (3°grader F) i mer enn tre timer, vil systemet kansellere filtersyklusen for resten av filtersyklustiden. Hvis temperaturen kjøler ned til 1° grad C (1,5° grader F) under innstillingspunktet før slutten av syklusen, vil syklusen fortsette i resten av tiden. Hvis du bruker massasjebadet under filtersyklusen ved å sette jetpumpen på høy hastighet, vil Filter-ikonet og Jet-ikonet være på. Etterat jetpumpen er blitt slått av, begynner en stille modus (Filter- & Jet-ikonene er av under stille modus mens F1 eller F2 fortsatt er tent). Filter- og Jet-ikonene vil komme tilbake straks den stille modus slutter, hvis filtersyklus-timeren fremdeles er på.

LYSSTYRKE - LCD

Hvis du vil endre lysstyrken til kontrollpanelskjermen:

- A. Trykk på MODUS- (▲ eller ▼) -knappen inntil VERKTØY-menyen vises.
- B. Trykk på (+) -knappen for å gå inn i VERKTØY- undermenyene.
- C. Trykk på MODUS- (▲ eller ▼) -knappen inntil LCD vises.
- D. Trykk på (+) -knappen for å gå inn i LCD-menyen.
- E. Ved bruk av (+) eller (-) -knappen, juster den ønskede lysstyrken til skjermen.

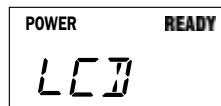

AUDIO-MENY (VALGFRITT)

Det følgende gjelder for massasjebad som har et valgfritt trådløst audiosystem installert:

Når det trådløse audiosystemet er blitt installert i massasjebadet, kan kontrollpanelet brukes til å kontrollere audiosystemet.

Følgende informasjon viser hvordan du navigerer musikkmenyen ved å bruke kontrollpanelet til massasjebadet.

AUDIO-MENY

Når musikkssystemet er installert, vil en AUDIO-meny være tilgjengelig på kontrollpanelskjermen.



For å få tilgang til menyen, trykk på MODUS (▲ eller ▼) -knappen inntil AUDIO vises.

GRUNNLEGGENDE KONTROLLPANELDRIFT

1. For å gå inn i en undermeny, trykk på (+)-knappen.
2. For å flytte til den neste menyen trykk på MODUS (▲) -knappen.
3. For å gå ut av en undermeny, trykk på MODUS (▲ eller ▼) -knappen så mange ganger det er nødvendig inntil UTGANG vises, trykk deretter på (+)-knappen for å gå ut av den undermenyen.

FOR Å SLÅ AUDIOSYSTEMET PÅ/AV

Fra AUDIO-skjermen:

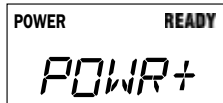

1. Trykk på (+)-knappen for å vise POWR -.
2. Trykk på (+)-knappen for å vise POWR + og slå audiosystemet PÅ. Trykk på (-)-knappen for å vise PWR - og sl audiosystemet AV.

VIKTIG: strømmen kan ta flere sekunder for å slå seg av eller på.

FOR Å PARE BLUETOOTH

På enheten din, finn *Mitt massasjebad BTXR*. Hvis du IKKE ser dette, kan en annen enhet allerede være tilkople (se For å frakople Bluetooth på følgende side).

1. Trykk på MODUS (▲ eller ▼)knappen inntil OPPSETT-skjermen vises.
2. Trykk på (+) knappen for å vise én av tre audiokilder, BLUE, TV, AUX i oppsettmenyen. Bluetooth bør bli valgt.
3. Trykk på MODUS (▲ eller ▼)knappen inntil PARE+skjermen vises.
4. Trykk på (+)-knappen etterfulgt av å trykke på "tilkople" ved siden av *My Spa BTXR* på enheten din for å pare.

Etter paring er du klar til å bruke Bluetooth-enheten. Bare én Bluetooth-enhet vil virke av gangen.

FOR Å JUSTERE VOLUM

Fra AUDIO-skjermen:

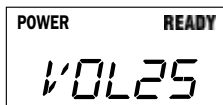

1. Trykk på (+)-knappen for å vise POWR.
2. Trykk på MODUS (▲)-knappen for å vise VOL.
3. Trykk på (+)-knappen for å øke volum og (-)-knappen for å senke volum.

MERK: Volumområde er fra 0-40. Ingen tall vist indikerer at Volum er AV.

FOR Å STOPPE/SPILLE

Fra AUDIO-skjermen:

1. Trykk på (+)-knappen for å vise POWR.
2. Trykk på MODUS (▲)-knappen for å vise VOL.
3. Trykk på MODUS (▲) -knappen for å vise SPILLE.
4. Trykk på(+)-knappen for å starte sangen eller (-)-knappen for å stopp sangen.

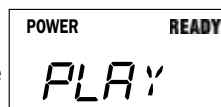

FOR Å SKIFTE SPOR

Fra AUDIO-skjermen:

1. Trykk på (+)-knappen for å vise POWR.
2. Trykk på MODUS (▲) -knappen for å vise VOL.
3. Trykk på MODUS (▲) -knappen for å vise SPILLE.
4. Trykk på MODUS (▲) -knappen for å vise TRCK +.
5. Trykk på enten (+)-knappen eller (-)-knappen for å endre sporet (sang).



FOR Å GÅ TIL OPPSETT-MENY

Fra AUDIO-skjermen:

1. Trykk på (+)-knappen for å vise POWR.
2. Trykk på MODUS (▲) -knappen for å vise VOL.
3. Trykk på MODUS (▲) -knappen for å vise SPILLE.
4. Trykk på MODUS (▲) -knappen for å vise TRCK +.
5. Trykk på MODUS (▲) -knappen for å vise OPPSETT.

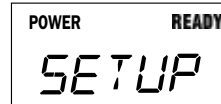

FOR Å ENDRE AUDIO-KILDE

Fra OPPSETT-skjermen:

1. Trykk på (+)-knappen for å vise én av tre audiokilder, BLUE, TV, AUX.
2. Trykk på (+)-knappen for å gå opp til den neste kilden eller trykk på (-)-knappen for å gå ned til den neste kilden. Gå til kilden du skal bruke.

MERK: Blue = Bluetooth®. For å bruke Bluetooth-skjermen, må audio Bluetooth-enheten være pare (t) med massasjebadet.

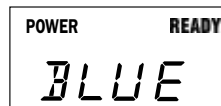

FOR Å JUSTERE DISKANT

Fra OPPSETT-skjermen:

1. Trykk på (+)-knappen for å vise én av fire audiokilder, IPOD, TV, AUX, BLUE.
2. Trykk på MODUS (▲) -knappen for å vise TRE -5 til +5.
3. Trykk på (+)-knappen for å heve Diskant eller trykk på (-)-knappen for å senke diskanten.

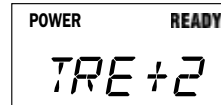

FOR Å JUSTERE BAS

Fra OPPSETT-skjermen:

1. Trykk på **(+)**-knappen for å vise én av fire audiokilder, IPOD, TV, AUX, BLUE.
2. Trykk på MODUS (**▲**)-knappen for å vise TRE.
3. Trykk på MODUS (**▲**)-knappen for å vise BAS -5 to +5.
4. Trykk på **(+)**-knappen for å heve Bass eller trykk på **(-)**-knappen for å senke Bass.



FOR Å JUSTERE BALANSE

Fra OPPSETT-skjermen:

1. Trykk på **(+)**-knappen for å vise én av fire audiokilder IPOD, TV, AUX, BLUE.
2. Trykk på MODUS (**▲**)-knappen for å vise TRE.
3. Trykk på MODUS (**▲**)-knappen for å vise BAS.
4. Trykk på MODUS (**▲**)-knappen for å vise BAL -5 til +5.
5. Trykk på **(+)**-knappen for å øke balansenr. eller trykk på **(-)**-knappen for å senke balansenr.

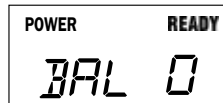

FOR Å JUSTERE SUBWOOFER

Fra OPPSETT-skjermen:

1. Trykk på **(+)**-knappen for å vise én av fire audiokilder, IPOD, TV, AUX, BLUE.
2. Trykk på MODUS (**▲**)-knappen for å vise TRE.
3. Trykk på MODUS (**▲**)-knappen for å vise BAS.
4. Trykk på MODUS (**▲**)-knappen for å vise BAL.
5. Trykk på MODUS (**▲**)-knappen for å vise SUB 0 til 11.
6. Trykk på **(+)**-knappen for å øke subwoofernr. eller trykk på **(-)**-knappen for å senke the subwoofernr.

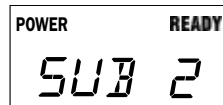

FOR Å PARE BLUETOOTH-ENHET

Fra OPPSETT-skjermen:

1. Trykk på **(+)**-knappen for å vise én av tre audiokilder, BLUE, TV, AUX.
2. Trykk på MODUS (**▲** eller **▼**)-knappen inntil PAR vises.
3. Trykk på **(+)**-knappen etterfulgt av å trykke på "tilkople" ved siden av *My Spa BTXR* på enheten din for å pare.
4. Trykk på MODUS (**▲**)-knappen for å vise signalstyrken (0-5) mellom enheten og passasjebadet.

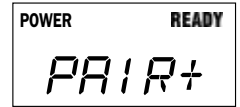

FOR Å FRAKOPLE BLUETOOTH (GJENINNSTILLE)

Fra OPPSETT-skjermen:

1. Trykk på **(+)**-knappen for å vise én av tre audiokilder, BLUE, TV, AUX.
2. Trykk på MODUS (**▲** eller **▼**)-knappen inntil RSET+ vises.
3. Trykk på **(+)**-knappen for å frakople enhver enhet som bruker musikkssystemet til massasjebadet slik at en annen parret enhet kan brukes. Dette er også nødvendig når du forsøker å pare flere enheter siden paring IKKE er mulig når en annen enhet er koplet til musikkssystemet.



PUMPEMENY RELAY (MODELL RELE)

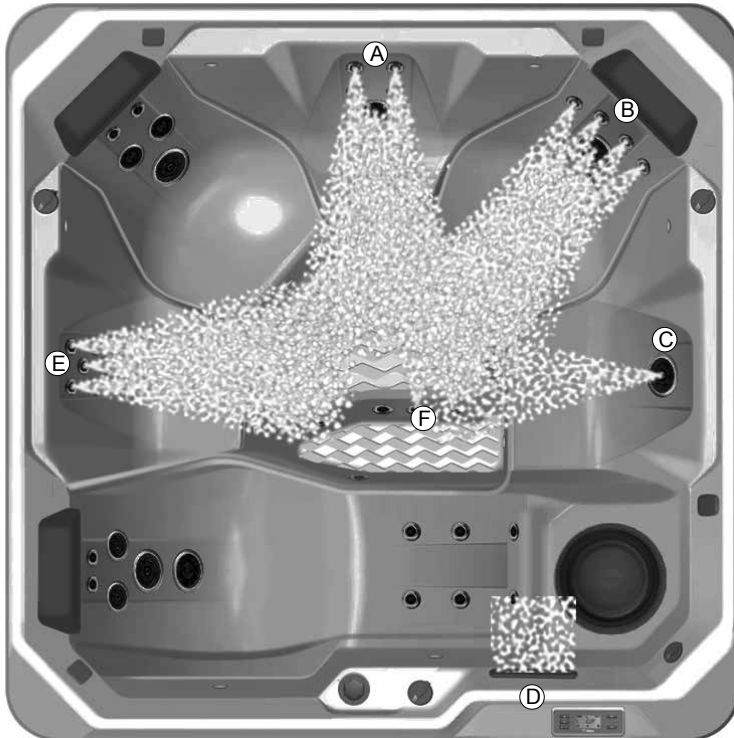

Jetpumpe 1

- A. 4 **PRECISION** pumper og 1 Standard Directional pumper
- B. 6 **PRECISION** pumper og 1 XL Directional pumper
- C. 1 XL roterende Jet
- D. 1 Vannfunksjon.
- E. 6 **PRECISION**-pumper
- F. 2 **PRECISION**-pumper



Jetpumpe 2

- A. 2 **PRECISION**-pumper, 2 Standard roterende pumper og 1 XL Directional pumpe
- B. 6 **PRECISION**-pumper
- C. 2 **PRECISION**-pumper, 2 Standard Directional pumper, 1 XL Directional pumper og 1 XL roterende pumpe
- D. 2 **PRECISION**-pumper

PUMPEMENY RHYTHM (MODELL RHYE)

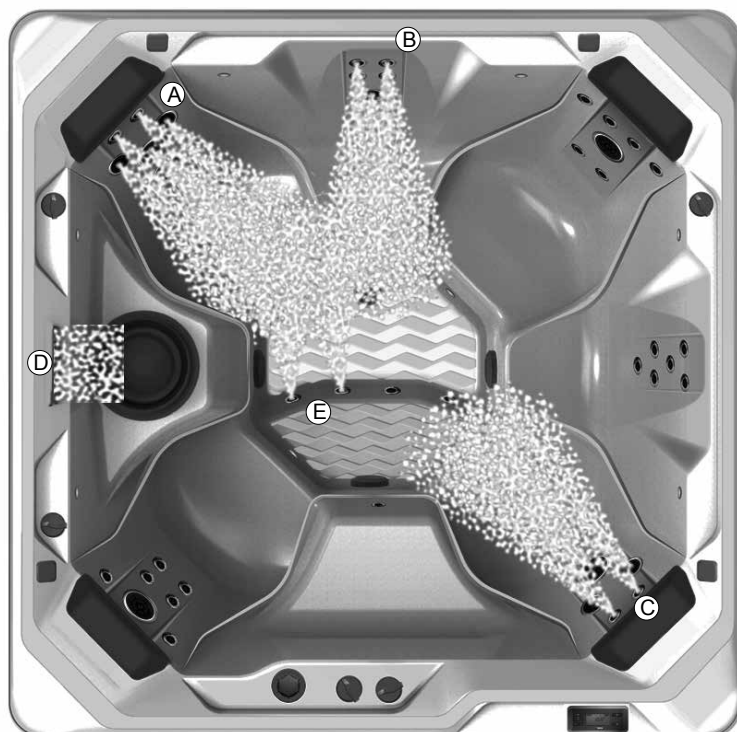

Jetpumpe 1

- A. 2 **PRECISION**-pumper, 2 Standard Directional-pumper, 1 XL Directional pumpe og XL roterende pumpe
- B. 4 **PRECISION** pumper og 1 Standard Directional pumpe
- C. 2 **PRECISION**-pumper, 2 Standard roterende pumper, 1 XL Directional pumpe
- D. 1 Vannfunksjon.
- E. 2 **PRECISION**-pumper



Jetpumpe 2

- A. 6 **PRECISION** pumper , 1 XL Directional pumpe
- B. 6 **PRECISION**-pumper
- C. 6 **PRECISION** pumper, 1 XL roterende pumpe
- D. 2 **PRECISION**-pumper

PUMPEMENY PROPEL (MODELL PRPE)

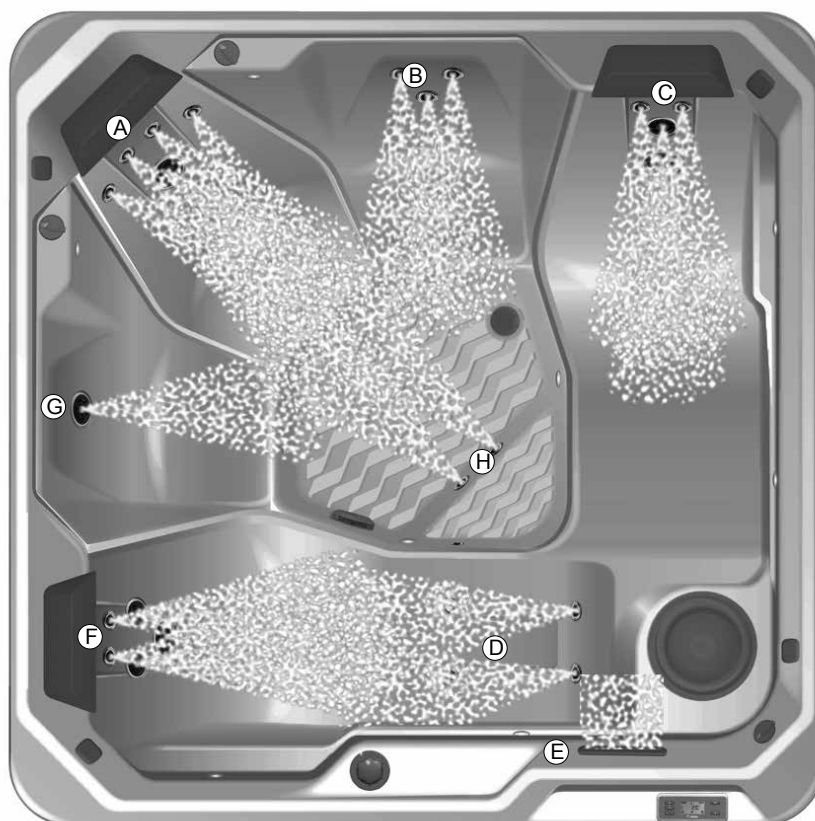

PUMPESYSTEM

- A. 4 Precision-pumper og 1 XL Directional pumpe
- B. 3 Precision-pumper
- C. 2 Precision-pumper, 1 Standard roterende pumper og 1 XL Directional pumpe
- D. 4 Precision-pumper i liggesete
- E. 1 Vannfunksjon
- F. 2 Precision-pumper, 2 Standard Directional pumper og 1 XL Directional pumpe
- G. 1 Standard roterende pumper
- H. 2 Precision-pumper

PUMPEMENY STRIDE (MODEL STDE)

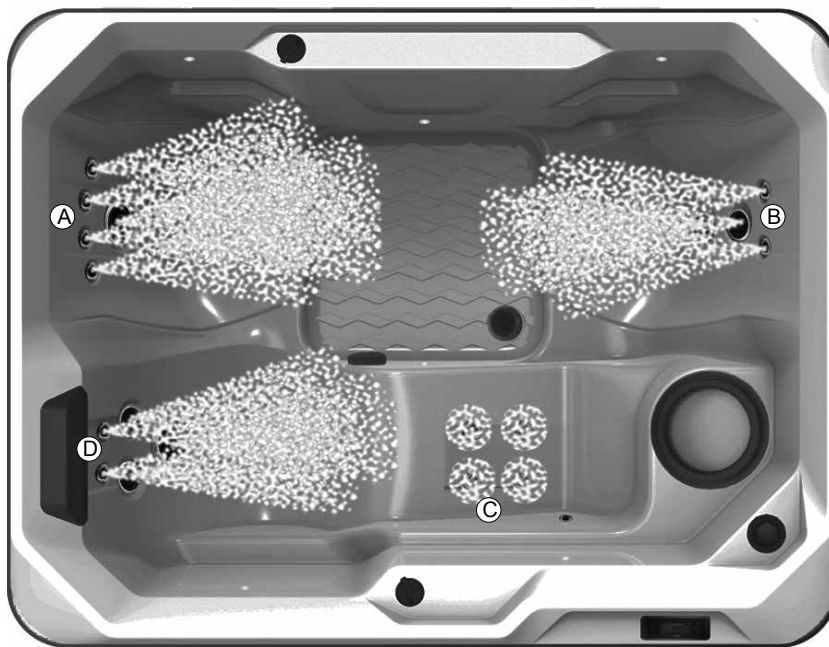

Pumpesystem

- A. 6 **PRECISION** Jets, 1 XL Rotary Jet
- B. 2 **PRECISION** Jets and 1 Standard Directional Jet and 1 Standard Rotary Jet
- C. 4 **PRECISION** Jets
- D. 2 **PRECISION** Jets, 2 Standard Directional Jets and 1 XL Directional Jet

PUMPEMENY SX (MODEL SXE)



Pumpesystem

- A. 6 **PRECISION** Jets, 1 XL Rotary Jet,
- B. 1 **MOTO-MASSAGE** Jet
- C. 6 **PRECISION**-pumper
- D. 4 **PRECISION** Jets

PUMPEMENY TX (MODEL TX)



Pumpesystem

- A. 4 **PRECISION** Jets, 1 Standard Directional Jet, 1 Standard Rotary Jet,
- B. 1 **MOTO-MASSAGE** Jet
- C. 4 **PRECISION** Jets

STELL OG VEDLIKEHOLD AV

MASSASJEBAD

HOT SPRING-massasjebadet er produsert fra høyeste kvalitet, mest slitesterke materialer tilgjengelig. Til tross for dette, vil stell og vedlikeholdsprogrammet du utvikler for massasjebadet til slutt avgjøre hvor lenge massasjebadet og de individuelle komponentene vil vare. Regelmessig vedlikehold og å følge rådene i dette avsnittet vil hjelpe deg å beskytte investeringen din.

ANVISNINGER FOR TØMMING OG GJENFYLLING

VIKTIG: Det anbefales **IKKE** å gjenfylle massasjebadet når omgivelsestemperaturen synker under 10 °C (50° F).

1. Kople massasjebadet fra strømforsyningen
2. Finn avløpsventilen for massasjebadet (nedre forside av massasjebadet) og fjern avløpslokket. Fest inntaket til en hageslange til avløpsventilen (for å unngå og flomme over fundamentet som omringer massasjebadet) og led slangen til et egnet avløpssted. Massasjebadvann med et høyt nivå av rensedmidler kan skade planter og gress.
3. Åpne avløpsventilen ved å dreie knotten. Massasjebadet vil tømmes med naturlig strømming med tyngdekraft.
VIKTIG: Alle **HOT SPRING** -massasjebadmodeller vil tømme gjennom gulvavløp, bruk vakuumdelen av en industriell støvsuger til å fjerne resten av vannet. Vann som er igjen i rørene eller utstyret etter tømning, trenger bare å bli fjernet hvis massasjebadet blir gjort vinterklart.
4. Når det er tomt, kontroller skallet til massasjebadet og rengjør det ettersom det er nødvendig. (Følg anvisningene for stell av utsiden.)
5. Lukk avløpsventilen og igjeninstaller avløpslokket.
6. Installer nye filter eller rengjør de eksisterende med **FRESHWATER**-filterrengjøringsmidler.
7. Fyll massasjebadet igjen gjennom filterrommet ved bruk av **CLEAN SCREEN**-pre-filteret.
VIKTIG: Vanntemperaturen ved gjenfylling må være mellom 10° - 21 °C (50° - 70°F) for å unngå høyt nivå-utløsning.
8. Følg Hurtigstart-anvisningene i avsnittet Sette igang.

GJENFYLLING MED KALDT VANN

Skulle det være nødvendig å tømme og fylle massasjebadet igjen i temperaturer under 10° C (50° F), kan massasjebadet gå inn i en Høy grense beskyttelse-modus (og forårsake at massasjebadet slutter å fungere) hvis springvannet er under 10° C (50° F). Blande varmt vann med det kalde springvannet slik at det overstiger 10° C (50° F) i løpet av gjenfyllingsprosessen, vil også forhindre at massasjebadet går inn i Høy grense beskyttelse-modus, hvis det er et alternativ for deg.

FORHINDRING AV FRYSING

Massasjebadet er blitt utformet og konstruert for bruk året rundt i et hvilket som helst klima. I noen områder kan ekstremt kalde temperaturer under -12°C (10 °F) kombinert med sterk vind, forårsake delvis frysing av jetpumpen, selv om vannet inne i massasjebadet fortsatt er ved den valgte temperaturen. Energieffektiviteten til massasjebadet kan også gå ned i løpet av disse kalde periodene, siden varmeapparatet vil sykle oftere. Som en ytterligere forholdsregel mot delvis frysing av noen av komponentene, kan utstyrsrommet bli isolert med et isoleringsett (tilgjengelig fra den lokale forhandleren). Dette isoleringsettet vil også hjelpe til å maksimere massasjebadets energieffektivitet.

MERK: Når varmere temperaturer kommer tilbake (ca. 15°-21°C , 60-70 °F), må isoleringsettet fjernes for å hindre overoppheting av jetpumpen.

KLARGJØRE MASSASJEBADET FOR VINTEREN

Hvis du lar massasjebadet være ubrukt i en lengre periode i svært kaldt vær, bør du tømme det og klargjøre det for vinteren for å unngå at det fryser ved et uhell p.g.a. strømbrydd eller utstyrsfeil.

! FARE: Bruk bare propylenglykol som frostvæske tilgjengelig i de fleste RV- og båtutstyrsforretninger). Dette er ikke giftig. Bruk aldri frostvæske for biler (etylenglykol) siden den er giftig!

! ADVARSEL: Unnlattelse av å følge disse instruksjonene på riktig måte kan føre til frostskaade som ikke er dekket av garanti. Det anbefales sterkt at du kontakter den lokale forhandler for å utføre denne tjenesten.

1. Tøm massasjebadet ved å følge trinn 1-5 i Tømme & gjenfylling-anvisningene. Åpne fossefallventilen.
2. Fjern filterkassetten, rengjør og lagre den på et tørt sted.
VIKTIG: Disse ekstra anvisningene må brukes når du tømmer og klargjør massasjebadet for vinteren i klima hvor temperaturen synker til under 0 °C. En kombinasjon (støvsuger/blåser) våt/tørr industriell støvsuger må brukes for å effektivt fjerne vann som er fanget inne i rørledningene.
3. Fest støvsugerslangen til støvsuger siden av den industrielle støvsugeren. Støvsuge alle åpninger og hulrom på følgende måte:
 - a. Pumpeåpninger: Start med pumpene øverst og gå nedover (hvis innsuging kommer fra en annen pumpe, blokker den andre pumpen med en stor fille – dette vil hjelpe å trekke ut vannet som er fanget dypt inne i hovedledningen)
 - b. Filterinnsugingsnipler og filterrom.
 - c. Gulvavløp for å sikre at vann blir trukket helt ut fra det innvendige rørsystemet).
4. Tørk massasjebadskallet grundig med et rent håndkle.
5. Sett lokket til hovedavløpet tilbake på plass.
NB: Bruk bare propylenglykol som frostvæske. Dette er ikke giftig. Bruk aldri frostvæske for biler (etylenglykol) siden den er giftig!
6. Ved bruk av en lang forlengelsestrak, hell frostvæske inn i alle stigerør, filterinnsugingsnipler, jet-åpninger og vannfunksjonsåpninger. Tilsett nok frostvæske til å sikre tilstrekkelig beskyttelse – i mange tilfeller vil du se væsken i åpningen, eller den kommer ut på et annet sted.
7. Lukk massasjebadlokket og fest nedbindinger. Dekk lokket med to finerplater for å jevnt distribuere vekten av snø og is. Fest et plastduk eller en presenning over dekslet og finerplatene.
8. Sett på plass adgangsdøren til utstyret, hvis den var fjernet.

ÅPNINGSANVISNINGER:

1. Fjern finer og plastduk. Åpne massasjebadlokket ved å løsne nedbindinger på lokket.
2. Følg Igangsettings- og fyllingsprosedyrer i avsnittet Driftsanvisninger i Eierhåndboken. Ikke installer filter for å forhindre at de blir utsatt for frostvæskens.
3. Som en del av denne prosessen, superkloriner vannet i massasjebadet ved å tilsette tre teskjeer med klor (natriumdiklor) per 950 liter (250 gallons) med massasjebadvann inn i filterromme. Dette er to ganger den normale mengden av klor som trengs for superklorinering. Denne ekstra mengden av klor trengs for ødelegge frostvæsken.

MERK: Det kan være nødvendig med en avskummer for å minske mengden av skum forårsaket av frostvæsken.

4. Tøm massasjebadet for å sikre fjerning av frostvæske. Ikke tøm vannet på gress eller planter p.g.a. det høye klornivå.
5. Etter at massasjebadet er helt tømt, installer filteret igjen og følg Igangsettings- og fyll-prosedyrer i avsnittet Drifts-anvisninger i Eierhåndboken.

VIKTIG: Hold alltid massasjebadet dekket når det ikke er i bruk, enten det er tomt eller fullt.

FILTERSYSTEM

HOT Spring-massasjebad er utstyrt med en filterkassett tilpasset til å dekke behovene til jetpumpesystemet.

Minst én gang i uken, sjekk og rengjør skummer-kurven og dammen for å sikre filterstrøm. Fjern blader, fremmedlegemer og rusk. Det er svært viktig at du holder filterkassetten ren og fri for partikler for å sikre riktig vannstrøm. Et rent filter lar hydroterapisystemet fungere på riktig måte og tillater også mer effektive filtersykluser. Avhengig av hvor ofte massasjebadet brukes, anbefaler vi å rengjøre massasjebadfilteret hver fjerde uke. Hvis dette ikke blir gjort, kan filteret stoppes og begrense vannstrømmen som forårsaker uriktig filtrering og dårlig jet-ytelse.

⚠ ADVARSEL: For å redusere risikoen for skade på personer som bruker massasjebadet, IKKE fjern innsugingsrørdele, (filterstigerør) som sitter i filterrommet og ikke sitter på filterlokket.

SEKUNDÆR UTSUGING-SKJERM

I fotgropen til massasjebadet er det tre sekundære utsugingsskjerm. Skjermen brukes som et filter for å hindre at skitt fra å sirkulere gjennom systemet.

⚠ ADVARSEL: Ikke bruk massasjebadet når utsugingsskjermene er fjernet.

FILTER KASSETTER, FJERNING & RENGJØRING

1. Frakoble massasjebadet fra strømforsyningen ved å slå strømmen til massasjebadet AV.
2. Fjern alle flytende artikler fra inne i filterrommet.
3. Drei håndtaket til filterholderen (som sitter på toppen av filterkassetten) mot urviseren inntil holderen kan fjernes fra filterstigerøret.
4. Fjern filterholderen, dekslet og kassetten.



SERVICEMERKNAD: Flytt aldri filterstigerøret når det er rusk i filterrommet. Rusk kan finne veien inn i de indre rørene som kan resultere i blokkering. FJERN ALDRI INNSUGINGSRØRDELER!

5. Rengjør alltid filteret ved å bruke et filteravfetningsmiddel, slik som

HOT SPRING FRESHWATER Filter Cleaner, for å fjerne mineral- og oljeopbygging. Legg ganske enkelt filteret i avfetningsmiddelet i henhold til anvisningene på pakken, og plasser filteret deretter på en ren overflate og spray det til det er rent med en hageslange. Det kan være nødvendig å rotere filteret mens du sprayer for å fjerne mulig rusk som sitter mellom filterfoldene.

6. For å installere filterkassetten, følg trinnene i motsatt rekkefølge som da den ble fjernet. Ikke stram for mye.

⚠ ADVARSEL: Ikke bruk massasjebadet når filterkassetten eller filterstigerør(ene) fjernet!

STELL AV MASSASJEPUTENE

Putene i massasjebadet vil gi mange år med komfort hvis de blir tatt godt vare på. De er blitt plassert over vannlinjen for å minimere blekeeffekten av klorvann og andre kjemikalier i massasjebadvann. For å forlenge levetiden, bør putene bli fjernet og rengjort hver gang massasjebadskallet blir rengjort. Kroppsoljer kan fjernes med en løsning av mild såpe og vann. Skyll ALLTID putene grundig for å fjerne såperester. Putene kan bli behandlet med **HOT SPRING Cover Shield** etter rengjøring. Hvis massasjebadet ikke skal brukes i en lang tidsperiode (dvs. i løpet av en ferie eller det er klargjort for vinteren), eller når vannet blir superklorinert, bør putene bli fjernet inntil neste bruk av massasjebadet.

For å fjerne og sette tilbake putene i massasjebadet:

1. Løft forsiktig én ende av puten vekk fra massasjebadskallet.
2. Fortsett å løfte én ende til alle puteholderne er løsnet fra puten. **VIKTIG:** Bare trekk puten rett opp og ut av skall-fordypningen vil til slutt skade puten. Dette misbruk er ikke dekket av garantien.
3. For å gjeninstallere massasjebadputen, bøy forsiktig puten litt for å la en av puteholderne gli inn i fordypningen på baksiden av puten.
4. Mens du holder puten litt bøyd, skyv den andre puteholderen inn i fordypningen på baksiden av puten.
5. Etter at alle puteholderne er på plass, trykk puten ned inn i fordypningen i massasjebadskallet

STELL AV UTSIDEN

MASSASJEBADSKALL

HOT SPRING-massasjebadet har et akrylskall. Flekker og skitt vil vanligvis ikke festes til massasjebadets overflate. En bløt fille eller en nylonkrubb bør lett fjerne den meste skitt. De fleste husholdningskjemikalier er skadelige for massasjebadskallet (se nedenfor for detaljert informasjon om rengjøringsmidler). Skyll alltid grundig av alle rengjøringsmidler med friskt vann.

VIKTIG:

1. Følgende produkter er de ENESTE godkjente rengjøringsmidler for **HOT SPRING**-massasjebadskallet: rent vann, **HOT SPRING FRESHWATER Spa Shine** eller **Soft Scub**. Bruken av alkohol eller andre husholdningsrengjøringsmidler enn de som er oppført, til å rengjøre overflaten til massasjebadskallet anbefales IKKE. IKKE bruk rengjøringsprodukter som inneholder slipende midler eller løsemidler siden de kan skade skalloverflaten, spesielt: **Simple Green**, **Windex** eller **Spa Mitt**. BRUK ALDRI STERKE KJEMIKALIER! Skade på skallet ved bruk av sterke kjemikalier er ikke dekket av garantien. Skyll alltid grundig av alle rengjøringsmidler med friskt vann.
2. Jern og kobber i vannet kan misfarge massasjebadskallet hvis de får være ukontrollert. Spør **HOT SPRING**-forhandleren om en **Stain and Scale Inhibitor** til bruk hvis massasjebadet har en høy konsentrasjon av oppløste mineraler. (**WATKINS WELLNESS** anbefaler **FRESHWATER Stain & Scale Defense**.)

- Hold alle rengjøringsmidler utenfor barns rekkevidde og vær forsiktig når du bruker dem.

STELL AV MASSASJEBADKABINETTET

Det simulerte trekabinettet består av en stiv polymer som kombinerer slitestyrken til plast med skjønnheten til tre.

Rengjøring av simulert tre består ganske enkelt av å spraye kabinettet med en mild løsning av såpe og vann for å fjerne alle flekker og rester.

STELL AV MASSASJEBADDEKSELET

⚠ ADVARSEL: Dekselet er et manuelt sikkerhetsdekselet som oppfyller eller overstiger alle gjeldende krav i ASTM 1346-91 for massasjebadsikkerhet når det er installert og brukt på riktig måte pr. fabrikkasjonsdatoen. Usikrede deksler eller deksler som er sikret på feil måte er en fare.

Åpne dekselet til en helt åpen stilling før bruk.

VINYLDEKSEL

Vinyldekselet for massasjebad er et attraktivt, slitesterkt skumisolasjonsprodukt. Månedlig rengjøring og behandling anbefales for bevare skjønnheten.

For å rengjøre og behandle vinyldekselet:

- Fjern dekslet fra massasjebadet og len det forsiktig mot en vegg eller et gjerde.
- Spray dekslet med en hageslange for å løsne og rense bort skitt eller rusk.
- Med en stor svamp og/eller en børste med bløt bust og en svært mild såpeløsning (en teskje flytende oppvaskmiddel med 7.5 liter (2 gallon) vann, eller bakenatron (natriumbikarbonat), scrubb vinyltoppen med en sirkelbevegelse. Ikke la vinylen tørke med et såpebelegg før det kan bli skylt rent.
- Skrubb dekslets omkrets og sideklaffer. Skyll rent med vann.
- Skyll av undersiden av dekslet med bare vann (ikke bruk såpe), og tørk det med en tørr fille.
- For å kondisjonere dekslet etter rengjøring, påføre et tynt belegg med **HOT SPRING** Cover Shield på overflaten og puss det til en høyglans.

VIKTIG: For å fjerne sevj, bruk flytende brennstoff for sigarettlightere (ikke trekull-lighterbrennstoff). Vær sparsom og skyll umiddelbart med en salsåpeløsning, og tørk av.

GJØR DETTE:

- Fjern oppbygging av snø for å unngå at skumkjernen brekker fra den ekstra vekten av snen.
- Lås låsestroppene til dekselet for å sikre dekselet når massasjebadet ikke er i bruk.

GJØR IKKE DETTE:

- Dra eller løft dekslet til massasjebadet ved å bruke enten flappene eller låsestroppene.
- Gå stå eller sitt på dekselet.
- Å sette en metal- eller varmeoverførende gjenstand på dekslet eller legge en hvilken som helst type plastikkpresenning eller malerklode over dekslet kan resultere i en smeltet skumkjerne som ikke er dekket av garantien.

- Bruk av noen løftemekanismer, kjemikalier eller rengjøringsmidler bortsett fra de som anbefales av **WATKINS WELLNESS** eller deres autoriserte salgs- og serviceforhandlere.

LØFTESYSTEM FOR DEKSEL

Nødvendig klarering bak dekslet når det er åpent:

CoverCradle® & CoverCradle II 61 cm (24")	UpRite® 18 cm (7")
--	-----------------------

SLIK ÅPNER DU VINYLDEKSELET

VIKTIG: Forsøk aldri å åpne eller fjerne vinyldekselet ved å gripe tak i eller trekke i skjørtet eller låsestroppene til dekslet. Skjørtet vil revne og revnet skjørt er ikke dekket av garantien.

Sjekk etter oppbygning av is rundt gassfjærene og svingpunktene for det tilbaketrekkbare dekselsystemet. Oppbygging av is kan skade systemkomponenter.

⚠ ADVARSEL: Vinyldekselet og det tilbaketrekkbare dekselsystemet anbefales ikke til bruk i vindforhold over 40 km i timen (25 miles i timen).

VIKTIG: Hvis massasjebadet står på et sted som er utsatt for høy vind, kan ekstra låsestroppe bli installert for å minimere vindskade på dekslet.

- Med låsestroppene løse, sett én hånd under dekselskjørtet, mellom massasjebadet og dekslet, for å bryte vakuumsforseglingen. Brett deretter den fremre halvdel av dekslet over på den bakre halvdel.
- Hvis det ikke er tilgang fra baksiden, stå ved siden av massasjebadet like ved siden av hengslene til det foldete dekslet.
 - For COVERCRADLE tilbaketrekkbare dekselsystemer:** Ved bruk av begge hendene, kopp én hånd under den nedre halvdel av dekslet (like over vannet) og sett den andre langs siden av dekslet, like over skjørtet. Skyv forsiktig (ikke løft) med begge hendene mot det motsatte, bakre hjørnet av dekslet (diagonalt). Når dekslet åpner seg, vil gassfjærene la dekslet langsomt stoppe.
 - For UPRITE tilbaketrekkbare dekselsystemet:** Løft ganske enkelt dekslet ved den midtre hengslen, og la det bevege seg til baksiden av massasjebadet og hvile der.

VIKTIG: Når du åpner et tilbaketrekkbart dekselsystem, må du bare bruke én av de tre spesifikke metodene. Ikke forsøk å åpne dekselet på noen annen måte. Skade forårsaket av feil åpning eller lukking av dekslet er ikke dekket av vilkårene for den begrensede garantien.

SLIK LUKKER DU DEKSELET

- Når du står ved siden av dekslet, sett én hånd langs siden av dekslet, sett én hånd i det øvre hjørnet av dekslet og skyv forsiktig forover i retning av massasjebadet. Dekselet vil rotere forover for å dekke halve massasjebadet.

VIKTIG: For **UPRITE** tilbaketrekkbare dekselsystem, løsne låsemekanismen(e) før du skyver dekslet forover.
- Åpne dekslet ved å løfte håndtaket som sitter på topphalvdel (forsiden) av dekslet. La den ufoldete halvdel falle ned på massasjebadet. Lufttrykket som skapes av at dekslet faller vil gjøre at vinylskjørtet ikke blir fanget mellom dekslet og massasjebadskallet.

ELEKTRISKE KRAV

VIKTIG: Fyll massasjebadet med vann før du slår på strømmen.

Ditt **HOT Spring** -massasjebad er omhyggelig utformet for å gi deg maksimal sikring mot elektrisk støt. Å kople massasjebadet til en feilkoplet krets vil oppheve mange av sikkerhetsfunksjonene. Feil kopling kan også forårsake dødelig elektrosjokk, brannfare og andre farer for skade. Les og følg fullstendig forskriftene og anvisningene for massasjebadet!

FARE RISIKO FOR SKADE.

- La aldri et massasjebad være utildekket eller uten tilsyn.
- La aldri et massasjebaddeksel være ulåst.
- Ikke stå, sitt eller ligg på dekslet.

HOT Spring MASSASJEBAD MÅ VÆRE INSTALLERT I HENHOLD TIL ALLE GJELDENE NASJONALE OG LOKALE ELEKTRISKE FORSKRIFTER. ALT ELEKTRISK ARBEID SKAL UTFØRES AV EN ERFAREN, AUTORISERT ELEKTRIKER. VI ANBEFALER BRUKEN AV EGNET ELEKTRISK KRETS, RØRDELER OG LEDNINGER FOR ALLE KRETSE.

The **RELAY, RHYTHM, PROPEL & STRIDE** spas require a 16 amp, single phase, 240 volt, three wire service (one line, one neutral, one ground). I tillegg må en hoved-fracplingsbryter med minst 3 mm separasjon mellom kontaktene brukes for alle elektriske kretser til massasjebadet.

SX- & TX-modellene kan konverteres til 20 ampere som lar varmeapparatet kjøre samtidig med høy hastighets jetpumpen når det er nødvendig med varme.

MERK: En autorisert **HOT Spring**-massasjebadtekniker må rekonfigurere massasjebadet ved å bruke koplingsledningene for å la varmeapparatet kjøre samtidig med jetpumpen.

Monter underpanelet i henhold til lokale forskrifter, men ikke nærmere enn 1,5 meter (5 fot) vekk.

KRETSINSTALLASJON, ANVISNINGER

1. For å tilkople strømmen fjern først skruene fra døren til utstyrsrommet. Trekk forsiktig dørpanelet ned og bort for å fjerne det helt fra massasjebadet.
2. Finn kontrollboksen. Løsne skruene på forsiden av kontrollboksen. Fjern skruene og dekslet til kontrollboksen.
3. Før den elektriske kretsen gjennom tilgangsåpningen til massasjebadet.
4. Kople forsyningskretsen til kontrollboksen og tilkople ledningene som omtalt i detaljer på neste side eller i koplingsdiagrametiketten på innsiden av dekslet til kontrollboksen.

⚠ **ADVARSEL:** Massasjebadet må forsynes av en RCD (Residual Current Device) - med en utløserklassifisering som ikke overstiger 30 mA i et elektrisk underpanel.

Fjerning eller forbigåelse av en RCD-bryter vil resultere i et utrygt massasjebad og vil oppheve massasjebadets garanti.

VIKTIG: Skulle du noen gang finne at det er behov for å flytte eller omplassere **HOT Spring**-massasjebadet, er det viktig at du forstår og bruker disse installasjonskravene. Ditt **HOT Spring**-massasjebad er omhyggelig utformet for å gi deg maksimal sikring mot elektrisk støt. Husk at å kople massasjebadet til en feilkoplet krets vil oppheve mange av sikkerhetsfunksjonene.

MERK: Lange ledningskjøringer kan kreve større kaliber vaier enn opplyst.

240 VOLT 50HZ UNDERPANELTILKOPLING

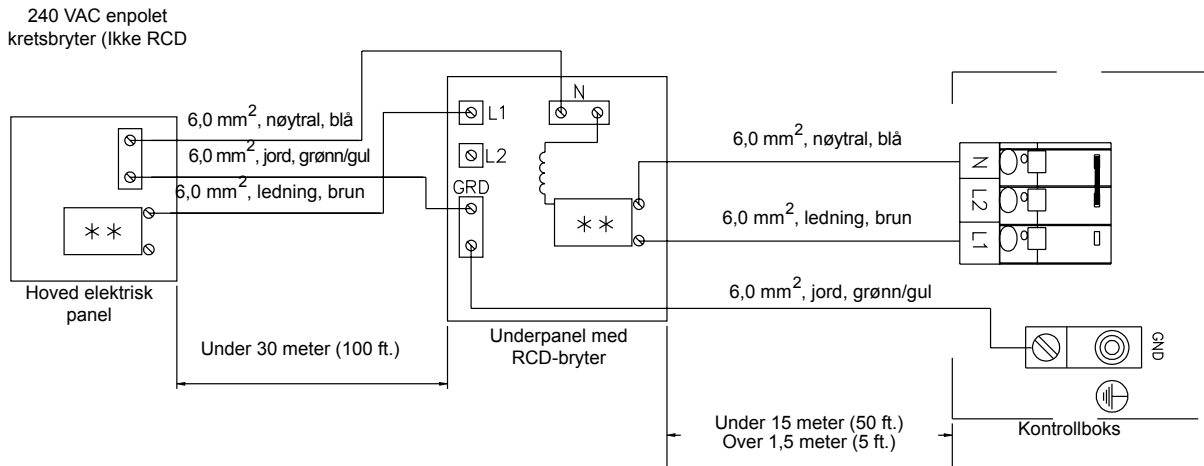

Fabrikkinstallerte innstillinger

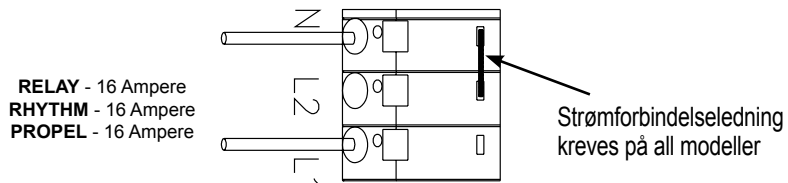

Omformer SX & TX til 20 Ampere

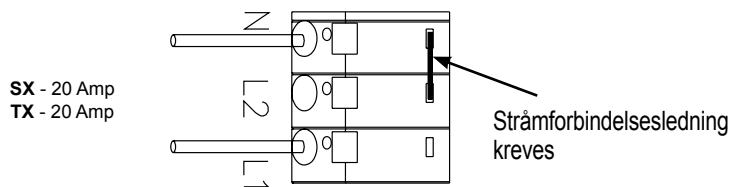

INSTALLASJONSANVISNINGER

STEDFORBEREDELSE

Du har antagelig valgt et sted for det nye massasjebadet, enten der er innendørs eller utendørs, på en terrasse eller på en veranda. Bare vær sikker på at du sjekker følgende:

- Sett alltid massasjebadet på en strukturelt sunn, jevn overflate. Et fyllt massasjebad kan veie mye. Vær sikker på at stedet du har valgt kan støtte vekten.
- Ikke glem å rette opp massasjebadet før du fyller det. (Se Forberedelse til nivellering av massasjebad.)
- Påse at du plasserer utstysrommet som huser alle de elektriske komponentene, på et sted hvor vann vil dreneres vekk fra det. Å la vann komme inn i utstysrommet kan forårsake skade på elektronikken eller kan resultere i utløsning av kretsbyteren på husets elektriske panel.
- Gi deg selv lett tilgang til automatsikringene.
- La det være tilgang til utstysrommet for periodisk stell og vedlikehold av massasjebadet.

⚠ **ADVARSEL: Skade på komponentene i utstysrommet eller innvendige rørledninger som et resultat av gnagerinfestering er IKKE dekket av garantien!**

INSTALLASJON UTENDØRS OG PÅ EN TERRASSE

Uansett hvor du setter det nye massasjebadet, er det viktig at det har et solid fundament til å støtte det. Faktum er at strukturell skade på massasjebadet som et resultat av feil installasjon eller plassering på et utilstrekkelig fundament, ikke er dekket av massasjebadets begrensede garanti.

Hvis du installerer massasjebadet utendørs, anbefaler vi en armeret betongflate minst ti cm (fire tommer) tykk. Armeringsstangen eller -nett i flaten bør festes til en 6 mm² bondingvaier iflg. nasjonale elektriske forskrifter (kontakt den lokale inspektøren for overholdelse av elektriske forskrifter for mer informasjon. Det kan kreves inspeksjon for riktig jording før betong kan fylles inn for å danne flaten).

Hvis du setter massasjebadet på bakken, selv midlertidig, plasser heller under innrettingsstedene (se Massasjebadspesifikasjoner). Steinene bør være minst 5 cm tykke og 30 cm i firkant. Selv med steinene på plass, er det uunngåelig at massasjebadet setter seg og blir ujevnt Pluss, et massasjebad omgitt av jord eller gress vil snart bli fylt med jord eller grass fra brukernes føtter. Så få det på et massivt fundament så snart som mulig.

INSTALLASJON PÅ EN VERANDA

For å være sikker på at verandaen kan støtte massasjebadet, må du vite den maksimale lastkapasiteten. Konsulter en kvalifisert bygningskontraktør eller en bygningsingeniør. Se skjemaet Spesifikasjoner for massasjebad for å finne vekten av massasjebadet, innholdet og brukerne. Denne vekten pr. kvadratmeter må ikke overstige strukturens klassifiserte kapasitet. Ellers kan det resultere i alvorlig strukturell skade.

ADVARSEL: WATKINS WELLNESS anbefaler at en bygningsingeniør eller kontraktør blir konsultert før massasjebadet blir plassert på en elevert veranda.

INSTALLASJON INNENDØRS/ KJELLER

Vær oppmerksom på noen spesielle krav hvis du plasserer massasjebadet innendørs. Vann vil akkumulere rundt massasjebadet, så gulvmateriale må ha god gripeevne når det er vått. Riktig drenering er avgjørende for å hindre at vann bygger seg opp rundt massasjebadet. Når du bygger et nytt rom for massasjebadet, anbefales det at en gulvsluk blir installert. Fuktigheten vil naturlig øke med massasjebadet installert. Vann kan komme inn i treverk og produsere tørråte, meldugg eller andre problemer. Sjekk for virkninger av luftbåret fuktighet

på eksponert tre, tapet, osv. i rommet. For å minimere disse virkningene, er det best å ha rikelig ventilasjon i området rundt massasjebadet. En arkitekt kan hjelpe til med å avgjøre om mer ventilasjon må installeres.

HOT Spring-massasjebad er utstyrt med en ventilasjonsåpning for å fjerne ekstra høy varme fra utstysrommet. Finn denne ventilasjonsåpningen (den sitter under bunnen foran i venstre eller høyre hjørne) og vær sikker på at ventilen ikke er blokkert av noe, inkludert tepper.

HOT SPRING-forhandleren kan hjelpe deg med lokal informasjon slik som sonebrukvedtekter og bygningsvedtekter. De kan også gi deg en kopi av planleggingsveiledningen vår.

ADVARSEL: Ikke installer massasjebadet på et oppvarmet gulv.

⚠ **VARSEL: Hold området rundt massasjebadet godt ventilert når det er installert innendørs eller på et innelukket sted.** Utilstrekkelig ventilasjon rundt massasjebadet kan forårsake en oppbygging av en høyere enn normalt konsentrasjon av massasjebadkjemikalier og/eller bakteriefragmenter. Disse oppløste massasjebadkjemikalier og/eller bakteriefragmentene kan bli innåndet, og kan resultere i pustevansker eller lungeskade i visse mennesker som lider av et kompromittert immunsystem eller en luftveisinfeksjon. Hvis du eller andre badere opplever denne tilstanden, søk medisinsk hjelp så snart som mulig.

I tillegg til det ovenstående, rengjør og vedlikehold massasjebadet på riktig måte som følger:

- Følg alle prosedyrene i eierhåndboken og trykte anvisninger på pakningene til vannstell- (kjemiske) produkter.
- Test vannet regelmessig for å sikre riktige nivå av rensmidler, pH og andre krav for stell av vann.
- Tøm, rengjør og fyll massasjebadet igjen med friskt vann etter en regelmessig timeplan og i henhold til eierhåndboken.
- Rengjør filter/filtrene minst én gang pr. måned.
- Sjekk for å være sikker på at du har riktig sirkulasjon gjennom hele vannsystemet til massasjebadet.
- Få brukerne til å bade før de går opp i vannet i massasjebadet.

NIVELLERINGSANVISNINGER FOR MASSASJEBAD

Betong skrånende med 1,5 cm (0,5") per 3 m (10") foretrekkes slik at regnvann og overskulpvet vann vil renne av og ikke danne vannpytter under massasjebadet (vann under massasjebadet i lange tidsperioder kan forårsake at treet nedbryter). Andre alternativer er murstein, heller eller blokker.

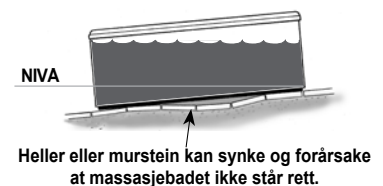
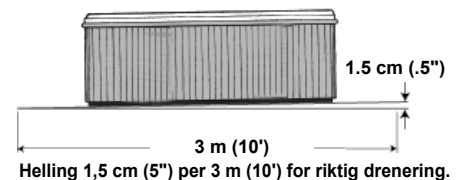

Det er viktig å merke seg at bløte overfater, selv når heller brukes til å jevnt fordele vekten til massasjebadet, fremdeles vil ha en tendens til å sette seg, og resultere i et ujevnt massasjebad.

MERK: Å plassere massasjebadet på gress eller jord kan øke mengden av rusk som utilsiktet blir brakt inn i vannet i massasjebadet og som kan skade utstyret samt massasjebadets overfate, som ikke er dekket av garantien.

LEVERINGSTILGANG

Finn først dimensjonene til massasjebadet på det følgende skjema. Dimensjonene vist er målene til massasjebadet i den vertikale stilling, lagt på siden.

Modell	B	L	H
RELAY (RELE)	92 cm (36")	213 cm (84")	213 cm (84")
RHYTHM (RHYE)	92 cm (36")	213 cm (84")	213 cm (84")
PROPEL (PRPE)	84 cm (33")	208 cm (82")	208 cm (82")
STRIDE (STDE)	74 cm (29")	213 cm (84")	165 cm (65")
SX (SXE)	84 cm (33")	196 cm (77")	183 cm (72")
TX (TXE)	74 cm (29")	183 cm (72")	183 cm (72")

Kontakt deretter forhandleren for å finne høyden og bredden tilføyd av leveringstrallen som forhandleren vil bruke for å levere det nye massasjebadet. Bruk høyden av trallen pluss dimensjonen vist som H for å fastslå den vertikale klareringen som er nødvendig for at massasjebadet og trallen skal kunne passere. Bruk bredden av trallen, eller dimensjon B, den av dem som er størst, til å fastslå den maksimale bredde av klarering som er nødvendig.

MERK: Det kan være nødvendig å beregne ekstra klarering i høyden hvis massasjebadet vil bli rullet opp eller ned en skråning eller bli flyttet opp eller ned en kort trapp.

Bruk informasjonen ovenfor til å fastsette kravene for tilgang til det ønskede stedet.

Det kan være nødvendig å fjerne en port, en del av et gjerde eller andre flyttbare hindringer for å rulle massasjebadet til installeringsstedet.

Hvis massasjebadet må bli tatt av trallen for å gå over en mur (enten fordi inngangspartiet er for smalt, takskjeggene er for lave, hjørnet er for smalt eller trappen er for bratt), kan det bli nødvendig med en kran. Dette er en vanlig praksis.

Kranen har en bom montert på lastebilen som kan passe rett inn i innkjørselen din. Den må bli kjørt av en operatør med lisens og forsikring. For en tilleggsbetaling vil kranoperatøren løfte massasjebadet over murer, bygninger eller andre hindringer og plassere det så nær installasjonstedet som mulig. Levering med kran tar vanligvis gjennomsnittlig 60 minutter.

MERK: Hvis leveringen av massasjebadet krever en kran, kan du bli bedt om å betale for denne tjenesten når leveringen er fullført.

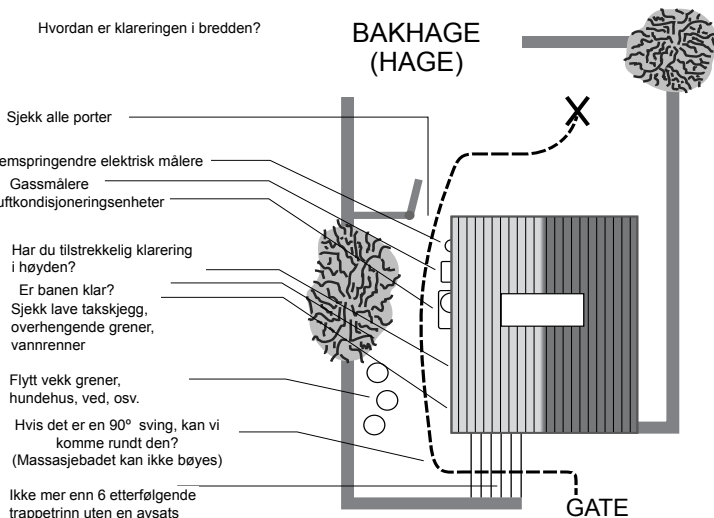
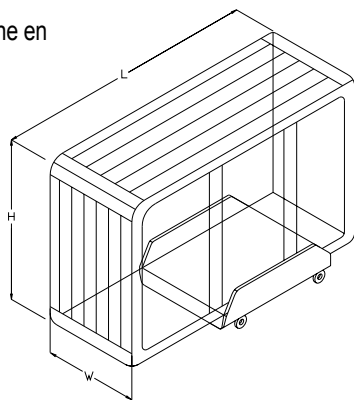

BAKKEKLARGJØRING

HOT Spring -massasjebadet er konstruert til å virke på alle slags vanlige overflater. Selv om en betongflate er best for langtidbruk*, er andre fundamenter akseptable så lenge som et jevnt underlag er forberedt før levering.

***MERK:** En forsterket betongpute minst fire tommer tykk eller en veranda som kan motstå over 586 kg/m² anbefales for **RELAY**-massasjebadene, 610 kg/m² anbefales for **RHYTHM**-massasjebadet, 505 kg/m² anbefales for **PROPEL** --massasjebadet.

ANMERKNINGER OM INSTALLASJON:

Hvis du kjøper en veranda- eller lysthuspakke med massasjebadet, er et solid fundament påbudt. Å sette dem på en annen overflate enn en plate på ett nivå kan skape problemer med installasjonen av disse. Avbildet til høyre er noen av de anbefalte overflatene.

Som huseier er det ditt ansvar å skaffe et egnet, jevnt fundament for massasjebadet. Husk at de fleste leveringsmannskaper ikke er utstyrt til å nivellere og forberede sted for massasjebad.

Hvis du er interessert i å få installert en betongplate, mursteinoverflate eller en treveranda, skal **HOT SPRING** -forhandleren kunne anbefale en kvalifisert, autorisert kontraktør.

MERK: For at massasjebadet skal fungere på riktig måte og det innvendige røropplegget skal tømmes helt, må du påse at massasjebadet står rett etter at det er installert. **HOT Spring**-leveringsmannskapet kan hjelpe deg å utføre prosedyren.

RELAY- / RHYTHM- (MODELL RELE / RHYE)

Dimensjoner

Merk: Alle dimensjoner er omtrentlige; mål massasjebadet før du tar kritiske avgjørelser om design og gangveier.

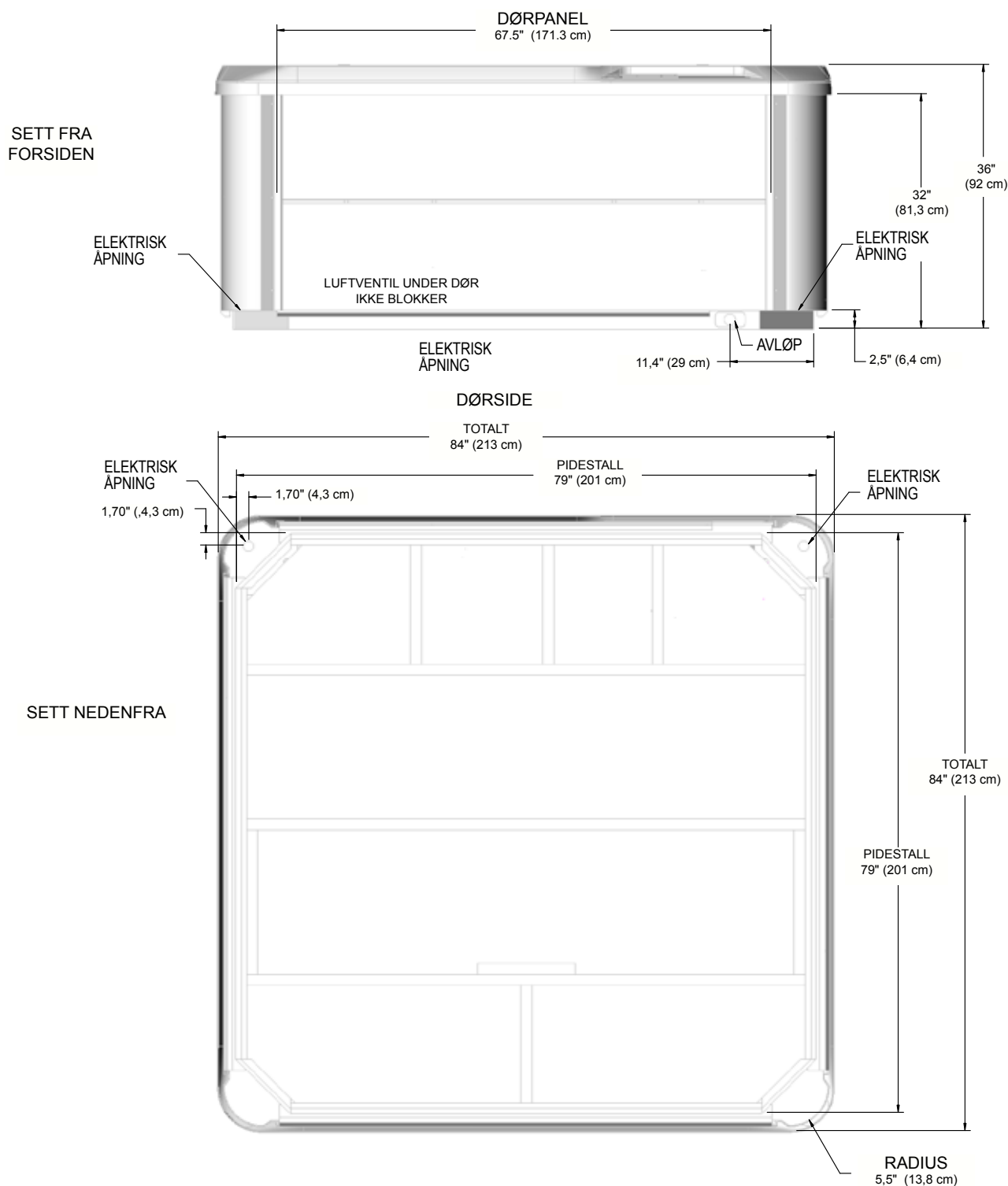

MERK: WATKINS WELLNESS anbefaler at **RELAY & RHYTHM** blir installert på en minst 10 cm tykk forsterket betongpute eller en strukturelt sunn veranda som kan støtte "dødvekten" som du finner på spesifikasjonsskjemaet til massasjebadet.

ADVARSEL: RELAY & RHYTHM må ikke bli utjevnet med mellomlegg på noen måte.

PROPEL (MODELL PRPE)

Dimensjoner

Merk: Alle dimensjoner er omtrentlige; mål massasjebadet før du tar kritiske avgjørelser om design og gangveier.

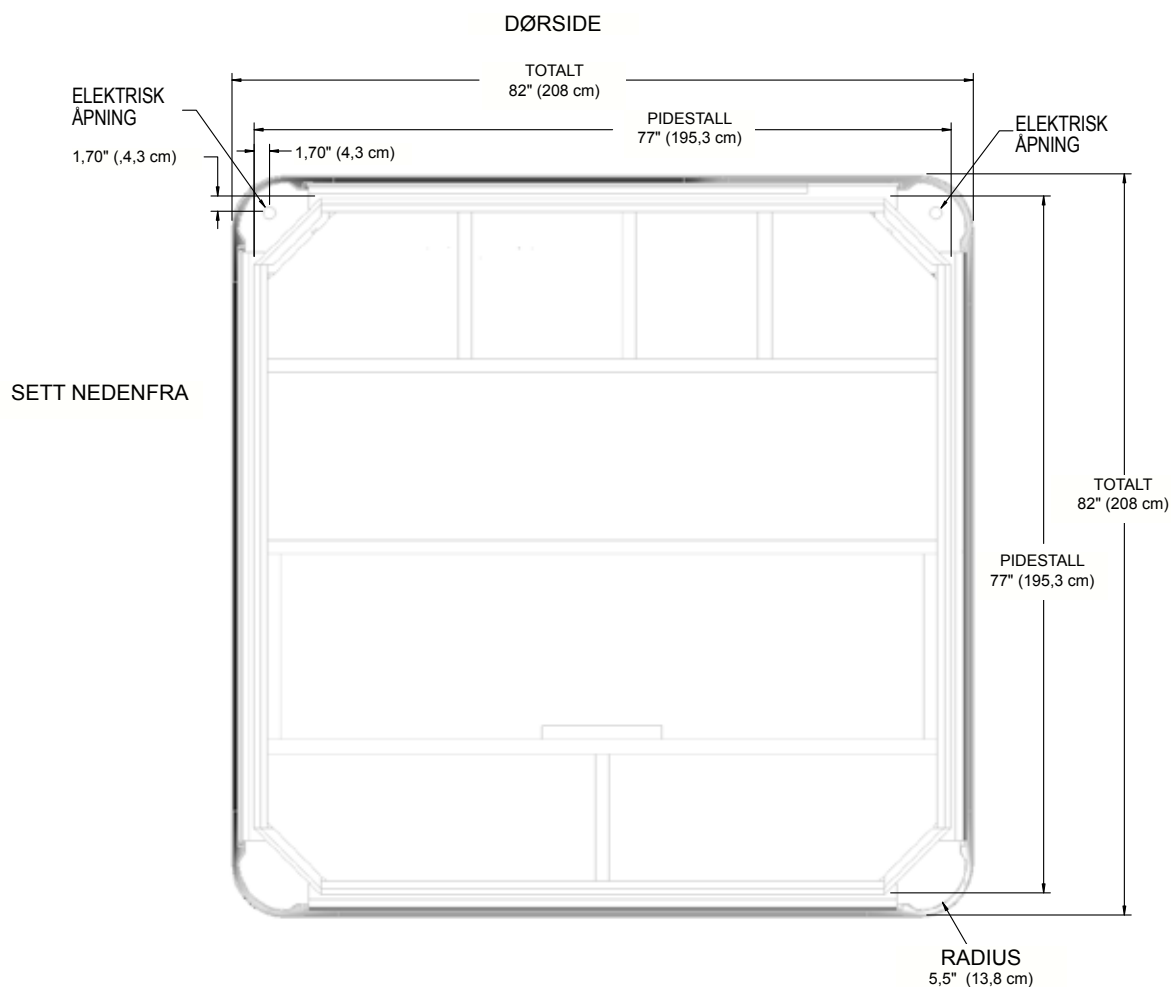

MERK: WATKINS WELLNESS anbefaler at PROPEL blir installert på en minst 10 cm tykk forsterket betongpute eller en strukturelt sunn veranda som kan støtte "dødvekten" som du finner på spesifikasjonsskjemaet til massasjebadet.

ADVARSEL: PROPEL må ikke bli utjevnet med mellomlegg på noen måte.

STRIDE (MODEL STDE)

Dimensjoner

Merk: Alle dimensjoner er omtrentlige; mål massasjebadet før du tar kritiske avgjørelser om design og gangveier.

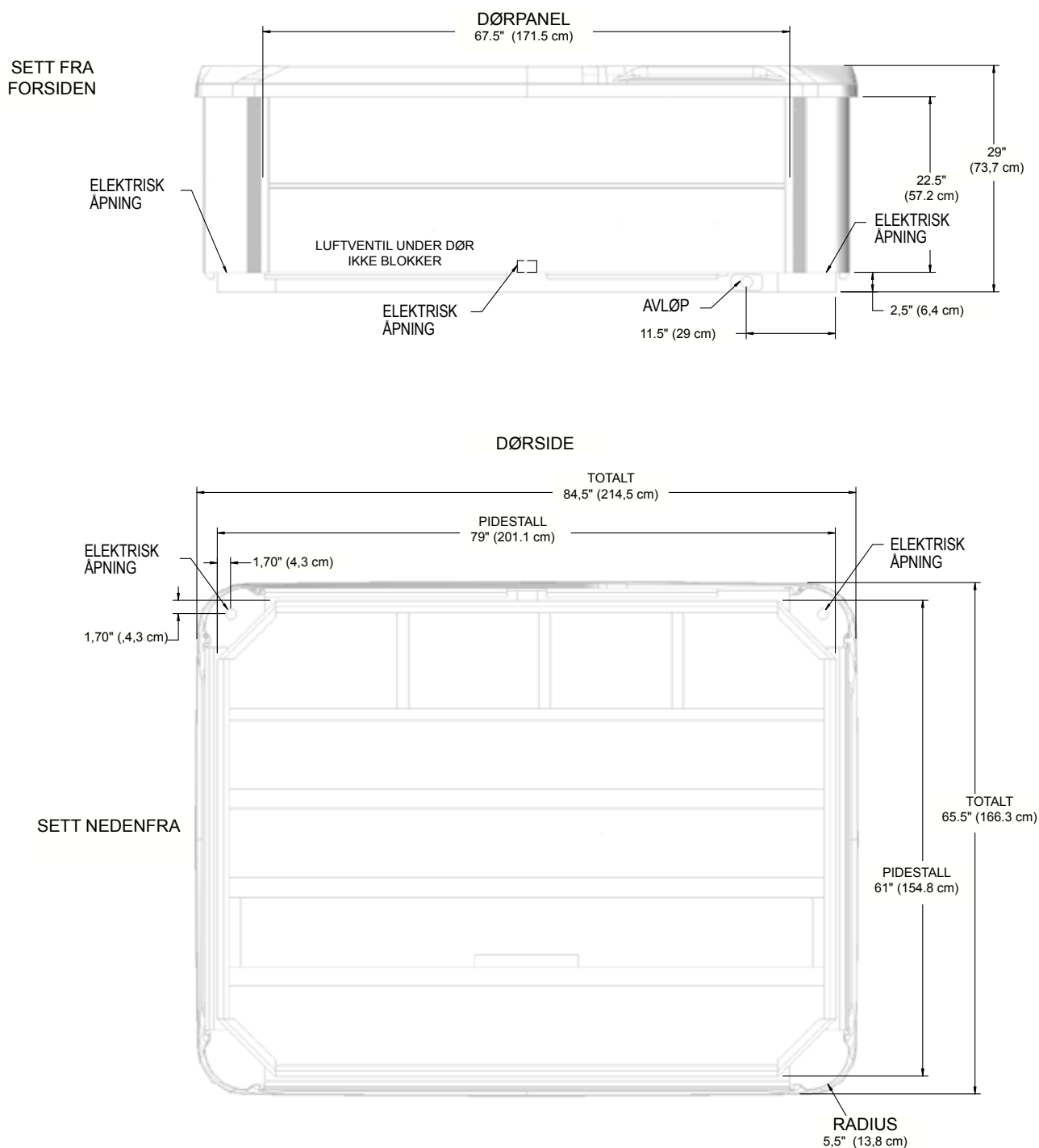

MERK: WATKINS WELLNESS anbefaler at STRIDE blir installert på en minst 10 cm tykk forsterket betongpulte eller en strukturelt sund veranda som kan støtte "dødvekten" som du finner på spesifikasjonsskjemaet til massasjebadet.

ADVARSEL: STRIDE må ikke bli utjevnet med mellomlegg på noen måte..

TX (MODEL TXE)

Dimensjoner

Merk: Alle dimensjoner er omtrentlige; mål massasjebadet før du tar kritiske avgjørelser om design og gangveier.

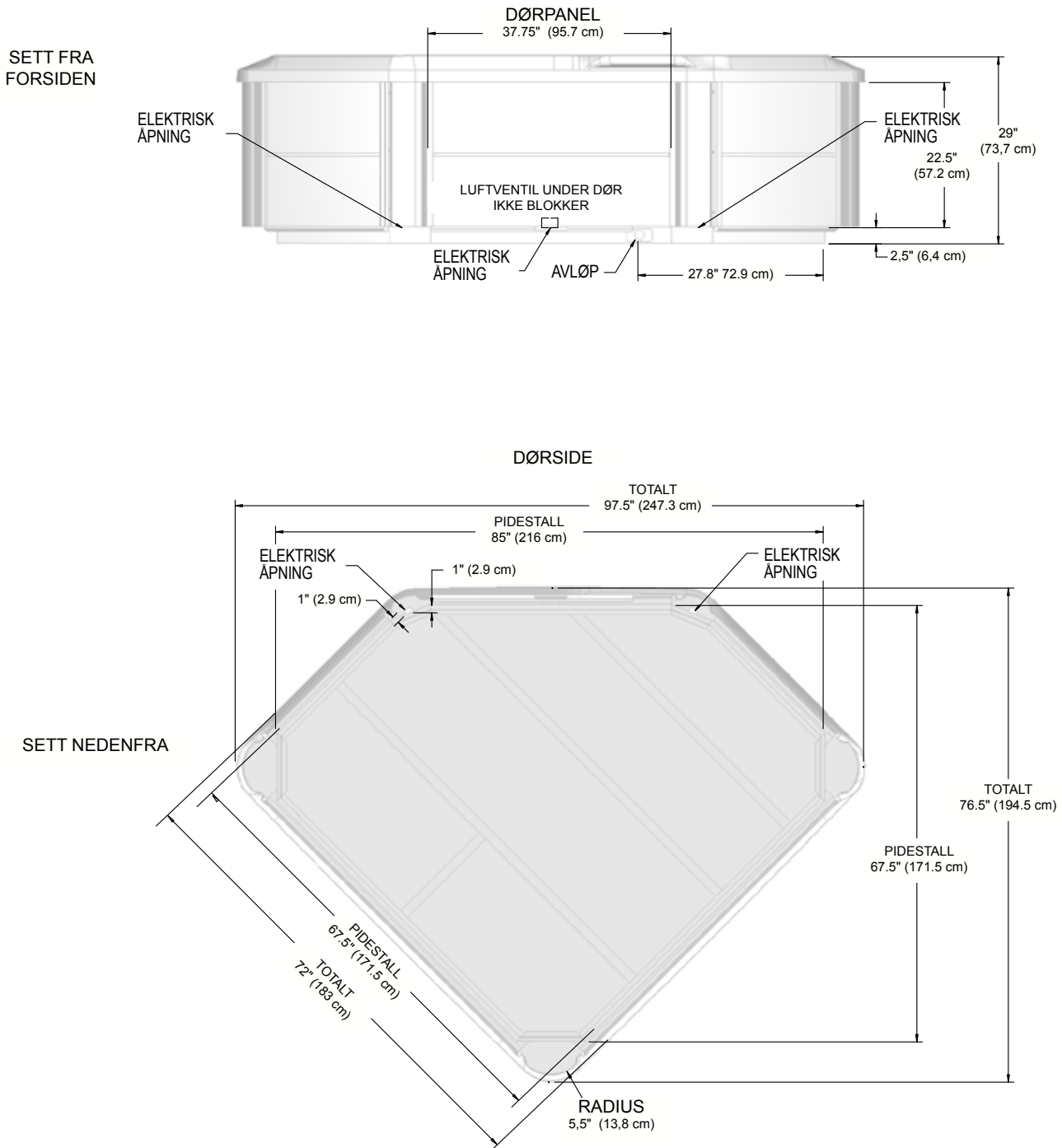

MERK: WATKINS WELLNESS anbefaler at TX blir installert på en minst 10 cm tykk forsterket betongpulte eller en strukturelt sund veranda som kan støtte "dødvekten" som du finner på spesifikasjonsskjemaet til massasjebadet.

ADVARSEL: TX må ikke bli utjevnet med mellomlegg på noen måte.

SERVICEINFORMASJON

GENERELL INFORMASJON

Ditt **HOTSpring** - massasjebad er utformet til å gi mange år med problemfri bruk. Som med alt elektrisk utstyr kan de forekomme problemer en gang i blant som krever en kvalifisert servicemanns ekspertise. Selv om slike enkle reparasjoner som å gjeninnstille en RCD-bryter eller avbryter, høy-grense termostat, eller trykkbryter eller å skifte en lyspære ikke trenger en reparatør, kan de indikere at det er et mer alvorlig forhold. Disse forholdene kan kreve en erfaren servicemann. Før du ringer etter service, se feilsøkingsveiledningen.

MERK: Ta alltid vare på den opprinnelige kvitteringen for fremtidig henvisning.

RCD OG HØY GRENSE TERMOSTAT

Hvis på noe tidspunkt massasjebadet ikke virker, skal følgende sjekkes:

1. Sjekk strømforsyningen til massasjebadet.
2. Sjekk RCD og se om den er utløst. Hvis en RCD er blitt utløst, gjeninnstill den. Hvis den ikke vil gjeninnstille, kan det være en indikasjon på en jordingsfeil (kortslutning) innen de elektriske komponenter. Kontakt en autorisert servicetekniker for en fullstendig diagnose.
3. Hvis du, etter at du sjekker RCD finner at den ikke er utløst, sjekk sikringsbryterpanelet i huset og vær sikker på at hovedavbryteren for den elektriske kretsen som forsyner massasjebadet ikke er utløst. Hvis den har gjort det, er dette en indikasjon på at kretsen var enten overbelastet eller det var en jordingsfeil mellom sikringpanelet og kontakten til massasjebadet. Kontakt en kvalifisert elektriker.
4. Hvis du, etter at du sjekker hovedbryteren i huset, ikke finner noen feil, sjekk høy grense-termostaten. Utløsning av varmeapparatets høy grense-termostat er vanligvis et resultat av én eller en kombinasjon av noen av disse problemene: 1)-blokkering innen systemrørene, 2) bryterfeil i varmeapparatkretsen eller 3) den lave hastighetsmodusen til jet -pumpen fungerer ikke.
5. Hvis varmeapparatets høye grenser blir utløst, vil kontrollpaneldisplayet vise - - - . Gjeninnstill den høye grensen til varmeapparatet ved å la vannet kjøle og frakople strøm til massasjebadet i minst tretti sekunder. Hvis varmeapparatets høye grense fortsetter å utløse, kontakt en autorisert servicetekniker for en fullstendig diagnose.

Hvis massasjebadet ikke fungerer og RCD eller RCD-bryteren og høy grense ikke har blitt utløst, skal problemet bli henvist til en autorisert servicetekniker. Se Feilsøkingsveiledningen for ytterligere serviceinformasjon.

FORSKJELLIG SERVICEINFORMASJON

Jet -pumpen er utstyrt med en overbelastningsbryter som er utformet til å beskytte pumpen fra overoppheting. Hvis pumpen slår seg selv av i et nytt massasjebad, er det vanligvis et resultat en én eller en kombinasjon av de følgende faktorer:

Høy temperatur: I løpet av sommermånedene, spesielt i varmere klima, bidrar omgivelsestemperaturen til ekstra høye temperaturer inne i utstyrsrommet.

Feil kabling i huset: Hvis massasjebadet ikke er koplek til en bestemt krets, eller er koplek til en skjøteledning, eller kablingen i huset er underdimensjonert, kan pumpen sulte etter strøm og derfor trekke mer strømstyrke og generere ekstra sterk varme. Dette vil ofte forårsake at krets-bryteren stadig utløser.

VIKTIG:

1. Hvis pumpen blir slått av p.g.a. for sterk varme, påse at utstyrsrommet har tilstrekkelig ventilasjon. Luftgapet nederst på bunnen og jet -pumpen ventilerer i det venstre hjørnet på bunnen og må ikke blokkeres. Hvis jet -pumpen fortsetter å slå seg av etter korte bruksperioder, kontakt en kvalifisert servicetekniker.
2. **HOT Spring**-massasjebadet er utstyrt med en sikkerhets sugefjærventil som vil stoppe priming av jet -pumpen hvis begge sugeniplene blir tilstoppet.

HANDLINGER SOM OPPHEVER GARANTIE

Den begrensede garantien blir opphevet hvis **HOTSpring** -massasjebadet har blitt utsatt for modifikasjon, feilbruk eller misbruk, eller hvis reparasjoner av massasjebadet er forsøkt av andre enn en autorisert representant for **WATKINS WELLNESS**. Endringer blir definert som en hvilken som helst komponent- eller rørledningsendring, elektrisk omforming eller tilsetning av et ikke-godkjent rensmiddel eller vannrenningsutstyr, eller varmesystem som bidrar til en komponentsvikt, enhetssvikt eller usikre driftsforhold. Feilbruk og misbruk skal inkludere enhver drift av massasjebadet bortsett fra i henhold til **WATKINS WELLNESS'** trykte anvisninger, eller bruk av massasjebadet til et annet bruk som det ikke er utformet for; spesielt: bruk av massasjebadet til ikke-hjemmebruk; drift* av massasjebadet ved temperaturer utenfor verdiområdet (2 °C og 49 °C) 35 °F og 120°F ; skade forårsaket av en skitten, tilstoppet eller kalsifisert filterkassett, skade på massasjebadoverflaten forårsaket av bruken av Tri-Chloro Chlorine, BCDMH, kjemikalietabletter i en flyter, syre eller noen andre massasjebadkjemikalier, eller overflaterengjøringsmidler som ikke er anbefalt av **WATKINS WELLNESS**; skade forårsaket av å la uoppløste renskjemikalier for massasjebad ligge på massasjebadoverflaten (ingen massasjebadoverflatematerialer kan motstå denne slags misbruk); skade på komponenter eller massasjebadoverflate forårsaket av uriktig vannkjemikalievvedlikehold, og skade på massasjebadoverflaten forårsaket av å la massasjebadet være udekket mens det er tomt for vann og i direkte eksponering til sollys (dette kan forårsake soloppvarmingsproblemer i områder med varmt vær). Disse blir betraktet som misbruk og kan oppheve garantien.

*Drift av massasjebadet betyr **IKKE** "bruk" av massasjebadet! **WATKINS WELLNESS** anbefaler ikke å bruke massasjebadet hvis vanntemperaturen er over eller under temperaturområdet til massasjebadets kontrollpanel.

ANSVARSRFRASKRIVELSE

WATKINS WELLNESS skal ikke være ansvarlig for bruken av **HOT Spring**-massasjebadet eller annen tilfeldig eller følgeskader, utgifter eller erstatninger som kan inkludere, men ikke er begrenset til, fjerningen av en permanent veranda eller andre spesiallagde fiksturer. Enhver antydte garanti skal ha en varighet lik varigheten til den gjeldende garantien som uttrykt ovenfor. Under ingen omstendigheter skal **WATKINS WELLNESS** eller noen av deres representanter holdes ansvarlig for skade på noen person eller skade på eiendom, uansett hvordan den oppstår.

KUNDE-TJENESTE

Hvis du har spørsmål om noe aspekt av **HOT Spring**oppsett, drift eller vedlikehold av massasjebadet som ikke er besvart i denne håndboken, snakk med **HOTSpring**-massasjebadforhandleren.

FEILSØKNING

Hvis du opplever noe som helst problem, ta kontakt med den autoriserte Should you experience any problem, do not hesitate to contact your authorized **HOT SPRING**-forhandleren. Her er noen tips for å hjelpe deg diagnostisere og rette noen mer vanlige problemkilder selv, hvis du velger å gjøre det.

GENERELL DRIFT, FEILSØKNINGSVEILEDNING		
Problem	Mulig grunn	Løsninger
Hele massasjebadet virker ikke	<ul style="list-style-type: none"> Strømbrydd GFCI-utløst 	<ul style="list-style-type: none"> Sjekk strømkilden Innstill GFCI igjen; ring etter service hvis den ikke vil gjeninnstille
Massasjebadet varmer ikke opp; jet og lys virker. Display viser "====" POWER & READY-ikon blinker	<ul style="list-style-type: none"> Trykkbryteren er åpen og skal være lukket. Trykkbryter føler strømning gjennom varmeapparatet selv om jetpumpen er av. 	<ul style="list-style-type: none"> Sjekk etter tilstoppet filter. Trykkbryteren vil gjeninnstille når strømmen av vann gjennom varmeapparatet er blitt gjenopprettet. Ring etter service hvis trykkbryteren utløser ofte. Kontakt en autorisert service tekniker
READY-ikon blinker	<ul style="list-style-type: none"> Control Sensor åpen eller kortsluttet 	<ul style="list-style-type: none"> Kontakt en autorisert service tekniker
Massasjebadet varmer ikke opp; jet og lys virker. Display viser "-----" POWER & READY-ikon blinker	<ul style="list-style-type: none"> Trykkbryteren er lukket og skal være åpen. 	<ul style="list-style-type: none"> Kontakt en autorisert service tekniker
Pumper svake eller surging	<ul style="list-style-type: none"> Vannnivå i massasjenbadet for lavt Filter tilstoppet/ innsugingskjermer tilstoppet Jet-dyser lukket / Luftventiler lukket 	<ul style="list-style-type: none"> Tilsett vann Rengjør filtre/ Rengjør innsugingskjermer Åpne jet-dyser / Åpne luftventil
Lys inoperativt	<ul style="list-style-type: none"> Dårlig koplign 	<ul style="list-style-type: none"> Kontakt en autorisert service tekniker
KUN MOTO-MASSAGE (SX- & TX-) pumpe inoperativ eller uregelmessig	<ul style="list-style-type: none"> LUFTKONTROLL-ventiler lukket Filter tilstoppet 	<ul style="list-style-type: none"> Åpne LUFTKONTROLLSPAKEN Rengjøre filter
Display viser " - - - - " (Hele massasjebadet ute av funksjon.) POWER-ikon blinker	<ul style="list-style-type: none"> Varmaapparatets høy grense-termostat utløst 	<ul style="list-style-type: none"> Frakople strøm i minst tretti sekunder for å gjeninnstille varmeapparatets høye grense. Hvis det ikke vil gjeninnstille, sjekk etter tilstoppet filter. Hvis utløsning fortsetter, ring etter service.
Etter fylling eller gjenfylling av massasjebadet: en jetpumpe kjører, men vannet strømmer ikke fra noen av jet-ene.	<ul style="list-style-type: none"> Pumpe er ikke skikkelig primet. 	<ol style="list-style-type: none"> Slå av strømmen til massasjebadet på bryteren og fjern døren til utstyrsrommet. Løsne unionen på toppen av pumpen(e) (som vist på side 8) for å la luft slippe ut, stram unionen(e) for hånd. Slå strømmen på igjen, aktiver pumpen og sjekk for å være sikker på at unionen er stram nok slik at den ikke lekker. Installer pumpen og døren til utstyrsrommet igjen. <p>ELLER: Fjerne og gjeninstallere FROG-dekslet.</p>

FEILSØKNINGSVEILEDNING FOR VANNVEDLIKEHOLD FOR MASSASJEBAD		
Problem	Mulig grunn	Løsninger
Uklart vann	<ul style="list-style-type: none"> Skitne filtre Ekstra oljer/organiske stoffer Uriktig rensing Suspenderte partikler/organiske stoffer Overbrukt eller gammelt vann 	<ul style="list-style-type: none"> Rengjøre filtre Sjokk massasjebadet med sanitizer Tilsett rensmiddel Juster pH og/eller alkalitet til anbefalt verdiområde Kjør jetpumpe(r) og rengjør filtre Tøm og fyll massasjebadet igjen
Vannlukt	<ul style="list-style-type: none"> Ekstra organiske stoffer i vann Uriktig rensing Lav pH 	<ul style="list-style-type: none"> Sjokk massasjebadet med sanitizer Tilsett sanitizer Juster pH til anbefalt verdiområde
Klorlukt	<ul style="list-style-type: none"> Kloraminnivå for høyt Lav pH 	<ul style="list-style-type: none"> Sjokk massasjebadet med sanitizer Juster pH til anbefalt verdiområde
Muggen lukt	<ul style="list-style-type: none"> Bakterie- eller algevekst 	<ul style="list-style-type: none"> Sjokk massasjebad med rensmiddel – hvis problem er synlig eller vedvarende, tøm, rengjør og fyll massasjebadet igjen
Organisk oppbygging/skumring rundt massasjebadet	<ul style="list-style-type: none"> Oppbygging av oljer og skitt 	<ul style="list-style-type: none"> Tørk av skum med en ren fille - hvis alvorlig, tøm massasjebadet, bruk er rengjøringsmiddel for massasjebadoverflater og fliser for å fjerne skummet og fyll massasjebadet igjen
Algevekst	<ul style="list-style-type: none"> Høy pH Lavt sanitizer nivå 	<ul style="list-style-type: none"> Sjokk massasjebadet med rensmiddel og juster pH Sjokk massasjebadet med sanitizer og oppretthold sanitizer nivå
Øyeirritasjon	<ul style="list-style-type: none"> Lav pH Lavt sanitizer nivå 	<ul style="list-style-type: none"> Justere pH Sjokk massasjebadet med sanitizer og oppretthold sanitizer nivå
Hudirritasjon/utslett	<ul style="list-style-type: none"> Usanitært vann Fri klor-nivå over 3 ppm 	<ul style="list-style-type: none"> Sjokk massasjebadet med rensmiddel og oppretthold rensmiddelnivå La fri klor-nivå synke under 3 ppm før bruk av massasjebad
Misfarginger	<ul style="list-style-type: none"> Total alkalitet og/eller pH for lav Høyt jern eller kopper i vannkilde 	<ul style="list-style-type: none"> Justere total alkalitet og/eller pH Bruk en metallavsetningshibitor
Oppbygging	<ul style="list-style-type: none"> Høyt kalsiuminnhold i vann – total alkalitet og pH for høy 	<ul style="list-style-type: none"> Justere total alkalitet og pH – hvis det er nødvendig med fjerning av avleiring, tøm massasjebadet, skrubbe av avleiringen, fyll massasjebadet igjen og balansere vannet

MASSASJEBADSPESIFIKASJONER

Massasjebad-modell	Dimensjon av fotavtrykk	Høyde	Effektivt filterområde	Varmeapparat (Watt)	Vannkapasitet	Tørr vekt	Fylt vekt*	Dødvakt*	Elektriske krav
RELAY (Modell RELE) Sitteplass til 6 voksne	2,13 m x 2,13 m 7'0" x 7'0"	92 cm 36"	6,0 m ²	2000	1290 liter 340 gallon	375 kg 830 pund	2140 kg 4715 pund	590 kg/m ² 120 lbs/ft ²	240 volt, 16 ampere Enkel fase RCD beskyttet krets
RHYTHM (Modell RHYE) Sitteplass til 7 voksne	2,13 m x 2,13 m 7'0" x 7'0"	92 cm 36"	6,0 m ²	2000	1250 liter 330 gallon	383 kg 845 pund	2185 kg 4820 l pund bs	610 kg/m ² 125 pund/ fot ²	240 volt, 16 ampere Enkel fase RCD beskyttet krets
PROPEL (Modell PRPE) med plass til 5 voksne	2,08 m x 2,08 m 6'10" x 6'10"	84 cm 33"	3,0 m ²	2000	1135 liter 300 gallon	350 kg 775 pund	1880 kg 4150 pund	565 kg/m ² 115 lbs/ft ²	240 volt, 16 ampere Enkel fase RCD beskyttet krets
STRIDE (Model STD) Sitteplass til 3 voksne	2,13 m x 1,65 m 7' x 5'5"	74 cm 29"	3,0 m ²	2000	850 liters 225 gallons	260 kg 570 pund	1350 kg 2975 pund	490 kg/m ² 100 lbs/ft ²	240 volt, 16 ampere Enkel fase RCD beskyttet krets
SX (Model SX) Sitteplass til 3 voksne	1,83 m x 1,96 m 6' x 6'5"	84 cm 33"	3,0 m ²	2000	870 liters 230 gallons	295 kg 645 pund	1400 kg 3090 pund	515 kg/m ² 105 lbs/ft ²	240 volt, 16 ampere enkel-fase RCD-beskyttet krets valgfritt 240 volt, 20 ampere enkel-fase RCD-beskyttet krets
TX (Model TX) Sitteplass til 2 voksne	1,83 m x 1,83 m 6' x 6'	74 cm 29"	3,0 m ²	2000	720 liters 190 gallons	290 kg 635 pund	1165 kg 2570 pund	465 kg/m ² 95 lbs/ft ²	240 volt, 16 ampere enkel-fase RCD-beskyttet krets valgfritt 240 volt, 20 ampere enkel-fase RCD-beskyttet krets

 **ADVARSEL:** WATKINS WELLNESS anbefaler at en bygningsingeniør eller kontraktør blir konsultert før massasjebadet blir plassert på en elevert veranda.

* Viktig: Den "fylte vekten" og "dødvekten" til massasjebadet inkluderer vekten av personer i massasjebadet (og formoder en gjennomsnittvekt pr. person på 80 kg [175 pund]).

Please note: Due to our manufacturing processes, spa size tolerances or dimensions may vary by 1.25 cm or .5"

FJERNING AV DØRPANEL

- 1 Fjern de 3 skruene fra den høyre side Z-del og 3 skruer fra den venstre side Z-del, fjern deretter begge Z-deler.



- 2 Finn hakket under dørpanelet, ved bruk av én hånd hev dørpanelet under massasjebadskallet mens du trekker bunnen vekk fra massasjebadkanten.

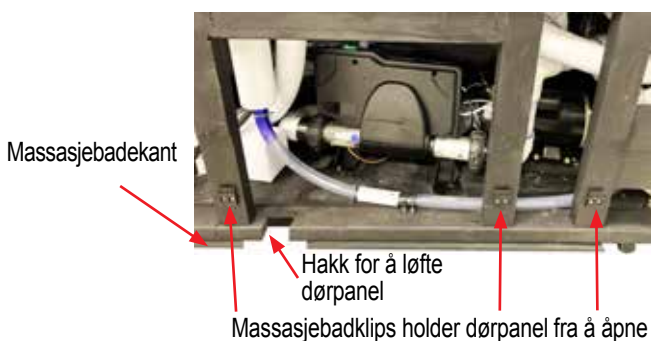

- 3 Senk forsiktig dørpanel ned på bakken. Grip tappen av dørpanelet med begge hender og løft.



- 4 Fjern dørpanel fra massasjebadet.



SETTE DØRPANELET TILBAKE PÅ PLESS IGJEN

- 1 Hev dørpanelet og pass på at det går opp bak massasjebadskallet når det senkes for å hvile på massasjebadkanten og pass på at dørpanelklipsene er bak massasjebadsklipsene og dørpanelet har den samme avstanden på hver side.
- 2 Sett den venstre Z-delen på plass og fest med 3 skruer.

- 3 Sett den høyre Z-delen på plass og fest med 3 skruer.

Denne håndboken inneholder informasjon om installasjon, bruk, vedlikehold og service for de følgende 2023 HOT SPRING-massasjebadmodellene:

RELAY	(MODELL RELE)
RHYTHM	(MODELL RHYE)
PROPEL	(MODELL PRPE)
STRIDE	(MODEL STDE)
SX	(MODELL SXE)
TX	(MODEL TXE)

©2023 Watkins Wellness All Rights Reserved. Hot Spring og Hot Spot er varemerker for Watkins Wellness, registrert i USA, Canada, CTM og andre land. FROG er et registrert varemerk for King Technology. BaquaSpa er et varemerke for Arch UK Biocides Limited. iPod er et varemerke for Apple, Inc



WatkinsWellness®

Feel good. Live well.

**Vista, California
USA**



303762.23

hotspring.com

303762.23NO A (1/23)