



LIMELIGHT®-KOLLEKSJON

PRISM™ | PULSE™ | FLAIR™ | FLASH™ | BEAM™

EIERHÅNDBOK 50HZ

 **HotSpring**®
Every day made better®



HotSpring®

Every day made better®

Limelight® -kolleksjon

Watkins Wellness® gratulerer deg med avgjørelsen om å nyte det fineste massasjebadet tilgjengelig... Velkommen til den voksende familien med eiere av HOT SPRING-massasjebad.

Før du begynner å gjennomgå håndboken, ta et øyeblikk for å registrere garantien. Å gjøre dette vil hjelpe oss med å kontakte deg for viktige kunngjøringer om produktet.

Før du registrerer deg, trenger du serienummeret som sitter inne i utstysrommet til **HOT SPRING**-massasjebadet.

For å registrere deg, gå til <http://www.hotspring.com/hot-tub-owners/hot-tub-product-warranty-registration> eller skann ganske enkelt QR-koden nedenfor:



FOR DINE OPPTEGNINGER

Massasjebadmodell/Serienummer: _____

Kjøpedato: _____

Forhandler: _____

Adresse: _____

Serienummer for deksel: _____

Serienummer for tilbehør: _____

Hvis du har spørsmål om noe aspekt av oppsett av massasjebadet, drift eller vedlikehold, kontakt den autoriserte **HOT SPRING**-forhandleren. De er opplærte fagfolk som er kjent med produktet og bekymringene til nye eiere. Deres ekspertise vil hjelpe deg å nyte ditt nye **HOT SPRING**-massasjebad.

VIKTIG: WATKINS WELLNESS forbeholder seg retten til å endre spesifikasjoner, eller design, uten varsel og å pådra seg noen forpliktelser.



I de fleste byer og land kreves det tillatelser for installasjon av elektriske kretser eller konstruksjon av utvendig overflater (terrasser og lysthus). I tillegg har noen lokalsamfunn innført regler for barriereer for boliger som kan kreve gjerder og/eller selvlukkende porter på eiendommen for å hindre uovervåkt tilgang til et svømmebasseng (eller massasjebad) for barn under 5 år. **HOT SPRING**-massasjebadet er utstyrt med et låsbart deksel som overholder ASTM F1346-91 standard for sikkerhetsdeksler og, som et resultat av dette, er det vanligvis unntatt fra de fleste krav om barrierer. Som en vanlig praksis, vil den lokale bygningsavdelingen informere deg om eventuelle barrierekrav når du får tillatelse til installasjon av en elektrisk krets. **HOT SPRING**-forhandleren kan skaffe informasjon om hvilke tillatelser som kan kreves.

INNHOILDSFORTEGNELSE

SIKKERHETSINFORMASJON

VIKTIGE SIKKERHETSANVISNINGER	1
VIKTIGE ANVISNINGER FOR MASSASJEBAD	3

SETTE I GANG

MASSASJEBADFUNKSJONER	4
HURTIGSTARTINSTRUKSJONER.....	5
UTSTYRSROM.....	7

VANNKVALITET OG VEDLIKEHOLD

GRUNNLEGGENDE INFORMASJON	8
SLIK TILSETTER DU KJEMIKALIER TIL VANNET	8
GRUNNLEGGENDE REGLER FOR VANNVEDLIKEHOLD	9
HOT SPRING -MASSASJEBAD VANNVEDLIKEHOLDSPROGRAM	10
VANISHING ACT, ANVISNINGER.....	11
INSTRUKSJONER FOR VANNPLEIE NÅR DU ER PÅ FERIE	12
VANNTERMINOLOGI.....	13

STANDARD LCD-KONTROLLPANEL

HJEMMESKJERM	15
TEMPERATURKONTROLL.....	15
LÅSEFUNKSJONER.....	15
PUMPEKONTROLL.....	16
LYSKONTROLL	16
TROPE-MODUS	16
LYSSTYRKE.....	17
SPRÅK.....	17
AUTOM. RENGJØRINGSSYKLUS.....	17
BLØT VANN-SYKLUS	17
FRESHWATER™ -SALTSYSTEM (VALGFRIIT).....	17
AUDIO (VALGFRIIT).....	17

PUMPEMENYER

PRISM™ (MODELL PSME)	18
PULSE™ (MODELL PLSE).....	19
FLAIR™ (MODELL FLRE)	20
FLASH™ (FSHE)	21
BEAM™ (BMIIE)	22

STELL OG VEDLIKEHOLD AV MASSASJEBAD

ANVISNINGER FOR TØMMING OG FYLLING.....	23
FORHINDRING AV FRYSING	23
FILTERSYSTEM	24
FILTER KASSETTER, FJERNING & RENGJØRING.....	24
STELL AV MASSASJEBADPUTENE.....	24
STELL AV UTSIDEN	25
STELL AV MASSASJEBADDEKSLET	25
LØFTESYSTEM FOR DEKSEL	26

ELEKTRISKE KRAV

INSTALLERINGSANVISNINGER.....	27
PRISM - INSTALLERINGSANVISNINGER.....	28

INSTALLASJONSANVISNINGER

STEDSFORBEREDELSE	29
INSTALLASJON UTENDØRS OG PÅ EN TERRASSE	29
INSTALLASJON PÅ EN VERANDA.....	29
INSTALLASJON INNENDØRS/KJELLER	29
FORBEREDELSE FOR NIVELLERING AV MASSASJEBAD	29
LEVERINGSTILGANG	30
BAKKEKLARGJØRING.....	30
PRISM (MODELL PSME)	31
PULSE (MODELL PLSE).....	32
FLAIR (MODELL FLRE).....	33
FLASH (MODELL FSHE).....	34
BEAM (MODELL BMIIE).....	35

SERVICEINFORMASJON

GENERELL INFORMASJON.....	36
GFCI OG HØY GRENSE TERMOSTAT	36
NO-FAULT™ VARMEAPPARAT OG INTEGRERT TRYKKBRYTER.....	36
SILENT FLO™ 5000-SIRKULASJONSPUMPE OG TERMAL AVSTENGNINGSSIRKULASJONSPUMPE.....	36
FORSKJELLIG SERVICEINFORMASJON	36
HANDLINGER SOM OPPHEVER GARANTIEEN	37
ANSVARFRASKRIVELSER.....	37
KUNDE-TJENESTE.....	37
FEILSØKING	37
MASSASJEBADSPESIFIKASJONER.....	40

SIKKERHETSINFORMASJON

VIKTIGE SIKKERHETSANVISNINGER

(LES OG FØLG ALLE ANVISNINGER)

UNNGÅ RISIKOEN FOR BARN

FARE -RISIKO FOR AT BARN DRUKNER

Vær ekstra forsiktig for å hindre uautorisert tilgang for barn. For å unngå ulykker, påse at barn ikke kan bruke et massasjebad med mindre de er holdt oppsyn med til enhver tid.

ADVARSEL

For å redusere risikoen for skade, la ikke barn få lov til å bruke massasjebadet med mindre de er under oppsyn til enhver tid.

- For å redusere risikoen for skade, anbefales lavere vanntemperaturer for små barn. Barn er spesielt sensitive til varmt vann.
- Enheten bør ikke brukes av personer (inkludert barn) med redusert fysisk, sensorisk eller mentale kapasiteter, eller mangel på erfaring og kunnskap, med mindre de blir overvåket eller får opplæring.

GJØR DETTE:

- Vær sikker på at du alltid låser barnesikringslåsene etter bruk av massasjebadet for dine barns sikkerhet. Hvert **HOT SPRING**-massasjebad er utstyrt med et låsbare deksel som oppfyller ASTM F1346-91 standard for sikkerhetsdeksler.
- Test vanntemperaturen med hånden din før du lar barn gå opp i massasjebadet for å være sikker på det er behagelig. Barn er spesielt sensitive til varmt vann.
- Minn barn om at våte overflater kan være glatte. Påse at barn er forsiktig når de går opp i eller går ut av massasjebadet.

GJØR IKKE DETTE:

- La barn klatre opp på massasjebaddekslet.
- La barn ha tilgang til massasjebadet uten oppsyn.

UNNGÅ RISIKOEN FOR DØDELIG ELEKTROSJOKK

FARE - RISIKO FOR DØDELIG ELEKTROSJOKK

- Skal bare koples til en jordet kilde.
- Ikke begrave strømledningen. En begravet strømledning kan føre til død eller alvorlig personskade på grunn av elektrosjokk hvis direkte nedgravningstype ikke brukes, eller hvis det forekommer uriktig graving.
- En jordet terminal (trykkvaierkopleing) blir levert på kontrollboksen inne i enheten for å tillate en minimum nr. 6 mm² fast kopperbindingsledning mellom dette punktet og ethvert metallutstyr, metallvannrør, metall innelukkinger av elektrisk utstyr eller krets innen 1,5 m fra enheten som er nødvendig for å overholde lokale vedtekter

- Ikke bruk hovedknappkontrollene for audio/video på utvendige media-utstyr slik som en CD- eller DVD-spiller mens du er i massasjebadet. Bruk av integrert audio/video-utstyr gjennom kontrollpanelet i massasjebadet eller trådløs fjernkontroll er tillatt og akseptabelt.
- Ikke tilkople ekstrautstyrskomponenter (for eksempel, kople ekstra høyttalere, hodetelefoner, ekstra audiokomponenter) til audiosystemet med mindre det er godkjent av **WATKINS WELLNESS**.
- Du må ikke selv service audiokomponenter ved å åpne massasjebadet siden dette kan eksponere farlig spenning eller annen risiko for skade. All service skal utføres av kvalifisert servicepersonell.
- Ikke fest en utvendig antenne til et audiosystem i massasjebadet med mindre den er installert av en autorisert elektriker i henhold til nasjonale elektriske forskrifter.

ADVARSEL

- For å redusere faren for elektrisk støt, skift øyeblikkelig ut en skadet ledning. Unnlatelse av å gjøre det kan resultere i død eller alvorlig skade p.g.a. elektrosjokk.
- Test alltid RCD (residual current device) før hver bruk av massasjebadet. Hvis RCD ikke virker på riktig måte, strømmen er jordspenning som er en indikasjon på muligheten for elektrisk støt. Frakople strømmen til massasjebadet til feilen er blitt identifisert og rettet.
- For å unngå en fare p.g.a. en utilsiktet gjeninnstilling av den termale avstengningen, må dette elektriske apparatet ikke få strømforsyning gjennom en ekstern bryterenhet, slik som en timer, eller bli koplet til en krets som regelmessig blir slått av og på av enheten.
MERK: Unnlatelse av å vente i 30 sekunder før du gjeninnstiller bryteren kan forårsake at massasjebadets strømindikatorer (på kontrollpanelet) blinker. Hvis dette skjer, gjenta RCD-testprosedyren.
- Massasjebadet må forsynes av en RCD (Residual Current Device) - med en utløserklassifisering som ikke overstiger 30 mA i et elektrisk underpanel.
- Installer massasjebadet slik at det er riktig drenering for rommet som inneholder de elektriske komponentene.

FARE - RISIKO FOR ELEKTRISK STØT

- Installer minst 1,5 m (5") fra alle metalloverflater. Et massasjebad kan bli installert innen 1,5 m (5 ") fra en metalloverflate hvis hver metalloverflate er permanent koplet til en minimum 6 mm² massiv kopperleder festet til vaierjordingskopleingen på terminalboksen som følger med.
- Ikke tillat noe utvendig elektrisk utstyr som ikke er integrert i massasjebadet, slik som et lys, telefon, radio eller TV innen 1,5 m (5 ") fra et massasjebad. Unnlatelse av å holde en trygg avstand kan resultere i død eller alvorlig skade p.g.a. elektrostøt, hvis utstyret skulle falle ned i massasjebadet.
- Ikke tillat noe elektrisk utstyr, slik som et lys, telefon, radio eller TV innen 1,5 m (5 ") fra et massasjebad. Unnlatelse av å holde en trygg avstand kan resultere i død eller alvorlig skade p.g.a. elektrostøt, hvis utstyret skulle falle ned i massasjebadet.

GJØR DETTE:

- Vær sikker på at massasjebadet er riktig koplet til strømkilden - bruk en autorisert elektrisk kontraktør.
- Frakople massasjebadet fra strømforsyningen før du tømmer massasjebadet eller de elektriske komponentene får service.
- Test GFCI (Ground Fault Circuit Interrupter(s)) før hver bruk.
- Skift bare ut audiokomponenter med identiske komponenter (hvis massasjebadet er utstyrt med en audiokomponent).

GJØR IKKE DETTE:

- Bruke massasjebadet når døren til utstyrsrommet er fjernet.
- Plassere elektrisk utstyr innen 1,5 m (5") av massasjebadet.
- Bruke en skjøteledning til å kople massasjebadet til strømkilden. Ledningen er muligens ikke riktig jordet og koplingen er en støffare. En skjøteledning kan forårsake et spenningsfall som kan forårsake overoppvarming av jetpumpemotoren og motorskade.
- Forsøk å åpne den elektriske kontrollboksen. Det er ingen deler der inne som brukeren kan service.
- La audioromdøren være åpen (hvis massasjebadet er utstyrt med et audiorom).

FARER SOM SKAL UNNGÅS

FARE - FARE FOR SKADE

- For å redusere faren for personskade, IKKE fjern sugerørdele (filterstigerør) som sitter i filterrommet.
- Sugerdelerne i massasjebadet har en størrelse som matcher den spesielle vannstrømmen skapt av pumpen. Skift aldri ut en sugerørdele med én som er klassifisert mindre enn strømningshastigheten merket på den opprinnelige sugerørdele.
- Det er en fare for å skli og falle. Husk at våte overflater kan være glatte. Vær forsiktig når du går inn i eller ut av massasjebadet.
- Bruk aldri massasjebadet hvis sugerdelerne er istykker eller mangler.
- Folk med smittsomme sykdommer skal ikke bruke massasjebadet.
- Hold alle løse klesplagg, langt hår eller hengende smykker borte fra roterende pumper eller andre komponenter som beveger seg.

ØKTE BIVIRKNINGER FRA LEGEMIDLER

- Bruken av narkotika, alkohol kan forårsake bevisstløshet med mulighet for drukning.
- Personer som bruker legemidler bør konsultere en lege før de bruker et massasjebad; noen legemidler kan gjøre brukeren døsig, mens andre legemidler kan innvirke på hjertehastighet, blodtrykk og sirkulasjon.
- Person som bruker legemidler som medfører døsigheit, beroligende midler, antihistaminer eller antikoagulanter bør ikke bruke massasjebad.

HELSEPROBLEMER FORÅRSAKET AV BRUK AV MASSASJEBAD

- Gravide kvinner bør konsultere en lege før de bruker massasjebadet.
- Personer som er sterkt overvektige eller med en medisinsk historie med hjertesykdom, lavt eller høyt blodtrykk, sirkulasjonsproblemer eller diabetes bør konsultere en lege før de bruker massasjebadet

URENT VANN

- Hold vannet rent og sanitært med riktig kjemikaliestell. De anbefalte nivåene for **HOT SPRING**-massasjebadet er:

Fri tilgjengelig klor: 1,0-3,0 ppm	Total alkalitet: 40-120 ppm
Vann pH: 7,2-7,8	Kalsiumhardhet: Standard 75-150 ppm Saltsystem 25-75 ppm

- Se avsnittet Vannkvalitet og vedlikehold for fullstendige anvisninger.

VIKTIG: Slå av pumpen i minst ti minutter etter at du tilsetter NOEN SOM HELST kjemikalier for vannet i massasjebadet inn i filterrommet.

Rengjør filterkassetten hver måned for å fjerne rusk og mineraloppbygging som kan innvirke på ytelsen til hydromassasjepumpene, begrense strømmingen eller utløse høy-grense termostaten som vil slå av hele massasjebadet.

UNNGÅ FAREN FOR HYPERTERMI

Langvarig opphold i varmt vann kan resultere i HYPERTERMI, en farlig tilstand som forekommer når den innvendige kroppstemperaturen når et nivå over normalt 37 °C (98,6 °F). Symptomene på hypertermi inkluderer uoppmerksomhet på kommende farer, unnlattelse av å oppfatte varme, unnlattelse av å forstå at det er nødvendig å gå ut av massasjebadet, manglende fysisk evne til å gå ut av massasjebadet, fosterskade i gravide kvinner og bevisstløshet som resulterer i drukningsfare.

ADVARSEL

Bruken av alkohol, narkotiske midler eller legemidler kan i sterk grad øke risikoen for dødelig hypertermi i boblebad og massasjebad.

FOR Å REDUSERE FAREN FOR SKADE

- Vannet i massasjebadet bør aldri overstige 40 °C (104 °F). Vanntemperaturer mellom 38 °C og 40 °C (100 °F og 104 °F) er betraktet som sikre for en sunn voksen. Lavere vanntemperaturer anbefales for langvarig bruk (som overstiger ti minutter) og for små barn. Langvarig bruk kan forårsake hypertermi.
- Gravide eller mulig gravide kvinner bør begrense vanntemperaturer i massasjebadet til 38 °C (100 °F). Unnlattelse av gjøre det kan resultere i permanent skade på babyen din.
- Ikke bruk massasjebad umiddelbart etter anstrengene trening.

UNNGÅ FAREN FOR HUDFORBRENNINGER

- For å redusere risikoen for skade, bør brukeren måle vanntemperaturen med et nøyaktig termometer før han/hun går opp i massasjebadet.
- Test vannet med hånden din før du går opp i massasjebadet for å være sikker på at det er behagelig.

SIKKERHETSSKILT

Hvert **HOT SPRING**-massasjebad blir dndt med et SIKKERHETSSKILT i eierpakken. Skiltet som kreves som en betingelse i produktoppføring, skal bli permanent installert der det er synlig for brukerne av massasjebadet. For å få flere SIKKERHETSSKILT, ta kontakt med **HOT SPRING**-forhandleren og be om del nr. 70798.

VIKTIGE ANVISNINGER FOR MASSASJEBAD

Det følgende inneholder viktig informasjon om massasjebad, og vi oppfordrer deg sterkt til å lese og bruke dem.

GJØR DETTE:

- Bruk og lås vinyldekslet når massasjebadet ikke er i bruk, enten det er tomt eller fullt.
- Følg anbefalingene for stell og vedlikehold av massasjebadet oppgitt i denne håndboken.
- Bruk bare godkjente tilbehør og anbefalte kjemikalier og rengjøringsmidler for massasjebad.
- Skaff tilstrekkelig drenering for å hankses med vann som renner over.

IKKE GJØR DETTE

- La **HOT SPRING**-massasjebadet bli eksponert til solen uten vann eller dekslet på plass. Eksponering til direkte sollys kan forsake solproblemer for skallmaterialet.
- Rulle eller skyve massasjebadet på siden Dette vil skade sidepanelet.
- Løfte eller dra vinyldekslet ved bruk av låsestroppene; løft eller bær alltid dekslet ved å bruke håndtakene.
- Forsøk å åpne den elektriske kontrollboksen. Det er ingen deler der inne som brukeren kan service. Hvis eieren av massasjebadet åpner kontrollboksen vil garantien bli opphevet. Hvis du har et driftsproblem, gjennomgå nøye trinnene skissert i avsnittet Feilsøking. Hvis du ikke kan løse problemet, kontakt den autoriserte **HOT SPRING**-forhandler. Mange problemer kan let bli diagnostisert per telefon av en autorisert servicetekniker.

MASSASJEBADSKALL

HOT SPRING-massasjebadet har et akrylskall. Flekker og skitt vil vanligvis ikke festes til massasjebadets overflate. En bløt fille bør lett fjerne den meste skitt. De fleste husholdningskjemikalier er skadelige for massasjebadskallet (se nedenfor for detaljert informasjon om rengjøringsmidler). Skyll alltid grundig av alle rengjøringsmidler med friskt vann.

VIKTIG:

1. Følgende produkter er de **ENESTE** godkjente rengjøringsmidler for **HOT SPRING**-massasjebadskallet: rent vann, **HOT SPRING** Freshwater® Spa Shine eller Soft Scrub®. Bruken av alkohol eller andre husholdningsrengjøringsmidler enn de som er oppført, til å rengjøre overflaten til massasjebadskallet anbefales **IKKE**. **IKKE** bruk rengjøringsprodukter som inneholder slipende midler eller løsemidler siden de kan skade skalloverflaten, spesielt: Simple Green®, Windex® eller Spa Mitt. **BRUK ALDRI STERKE KJEMIKALIER!** Skade på skallet ved bruk av sterke kjemikalier er ikke dekket av garantien. Skyll alltid grundig av alle rengjøringsmidler med friskt vann.
2. Jern og kobber i vannet kan misfarge massasjebadskallet hvis de får være ukontrollert. Spør **HOT SPRING**-forhandleren om en Stain and Scale Inhibitor til bruk hvis vannet i massasjebadet har en høy konsentrasjon av oppløste mineraler. **WATKINS WELLNESS** anbefaler **FRESHWATER** Stain & Scale Defense.
3. Hold alle rengjøringsmidler utenfor barns rekkevidde og vær forsiktig når du bruker dem.

TA VARE PÅ DISSE ANVISNINGENE

SETTE I GANG

MASSASJEBADFUNKSJONER



1) **Standard LCD-kontrollpanel.** Kontrollpanelet er tilgjengelig fra innsiden eller utsiden av massasjebadet og er utformet for enkel bruk.



2) **Diverter** lar deg avlede vann til forskjellige kombinasjoner av pumper ved ganske enkelt å dreie spaken.



3) **Luftkontroll**-spaken lar deg slå inn den ideelle mengden med luft for Precision®-pumpene.



4) **Vannfunksjon** -spaken justerer mengden av vann som strømmer fra de tilgjengelige vannfunksjonene.



5) **XL Directional** -pumpen ned retningsbestemt dyse gir maksimal ytelse



6) **XL Single Rotary** -pumpen gir større strømning gjennom en roterende åpning som skaper et unikt massasjemønster.



7) **XL Single Rotary** -pumpen gir større strømning gjennom to balanserte roterende åpning som skaper et pulserende massasjemønster.



8) **Standard Directional** med en retningsbestemt dyse gir en sterk vannstrømning.



9) **Standard Single Rotary** -pumpen med en roterende åpning gir en sterk unik massasje.



10) **Standard Dual Rotary** -pumpen med to balanserte roterende åpninger gir en sterk pulserende massasje.



11) **Directional PRECISION**-pumpen leverer en terapeutisk massasje.



12) **Rotary PRECISION** -pumpen leverer en terapeutisk massasje.



13) **FRESHWATER**-saltsystemhuslokk.

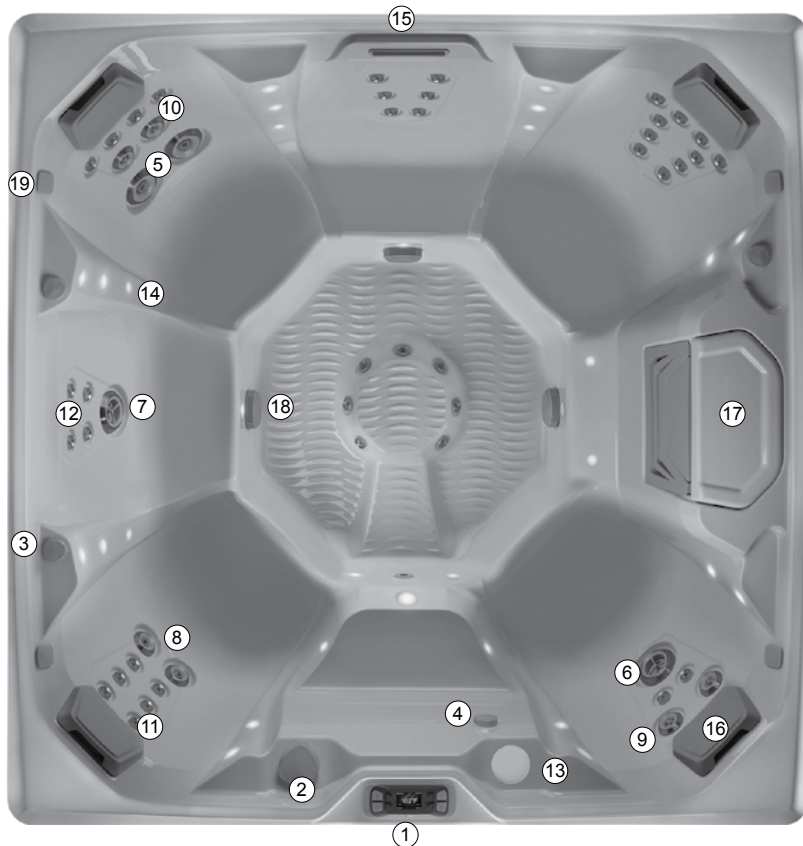

14) **Raio® flerfargede lyspunkt**-systemet gir belysning av det innvendige av massasjebadet.



15) **Vidro®**-vannfunksjonen gir ekstra ro til massasjebadopplevelsen.



16) **Puter** - Alle massasjebad kommer med én eller flere puter.



17) **Spa Filters** provide water filtration for the spa (under filter lid).



18) Dette er **suksjonsnipler/massasjebadavløp**.



19) 2,5 cm (1") speaker (valgfritt).

PRECISION-JET

Precision-pumper er små og produserer en nøyaktig, smal strøm med massasje. De er plassert i grupper for å utføre en bløt, lindrende massasje.

RETNINGSBESTEMTE OG ROTERENDE PUMPER

Disse jetene gir en god massasje for føttene, ryggen og skulderområder. Disse pumpene kan gi enten en direkte strøm eller to forskjellige typer roterende massasjemønstre. Hastigheten av rotasjonen kan også endres ved å dreie forsiden til jet-en fra full strøm til å slå jet-en helt av. For å unngå skade på massasjedetsrørledninger og komponenter, ikke slå av mer enn halvdel av jet-ene samtidig.

VANNFUNKSJON

PRISM-, PULSE-, FLAIR, og FLASH- massasjedene kommer utstyrt med en Vidro®-vannfunksjon. Denne vannterapien kan slås på eller av når pumpen med to hastigheter er på lav hastighet (rolig modus). For å fungere riktig må på/av-spaken til vannfunksjonen bare være satt i helt på stillingen.

Hvis spaken ikke er i helt på -stillingen når pumpen er i høy hastighet, er det sannsynlig at vannterapien vil sende vann mye lenger ut i massasjedet når på /av-spaken blir åpnet. Dette er ikke riktig drift. Hvis dette skjer, skal pumpen slås av, vannterapi-spaken bli dreid til helt på -stillingen og pumpen bli slått på igjen.

Når den ikke er i bruk, dreier på/av-spaken til AV-stillingen.

NB! Delvis blokkering av vannstrøm ved inngangen til vannfunksjonen vil forårsake at vannet strømmer lenger inn i eller over massasjedet.

HOT SPRING LOGO-LYS

HOT SPRING- logo på forsiden av massasjedet belyses i flere farger. Disse fargene indikerer strømmen, vanntemperaturen og klart-statusen til massasjedet uten at du må åpne dekslet for å se på kontrollpanelet.

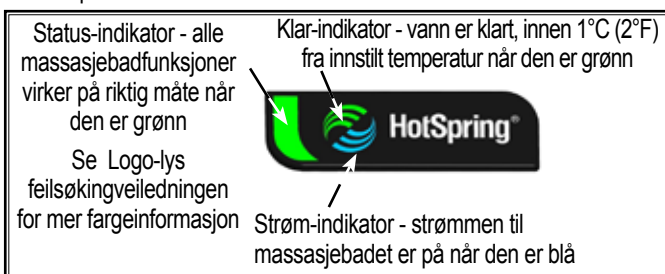

Klar-indikator: Den GRØNNE indikatoren vil tennes når temperaturen til vannet i massasjedet er innen 1°C (2°F) av den innstilte temperaturen, og vil slå seg av når temperaturen er utenfor dette verdiområdet. Hvis du øker eller minsker temperaturinnstillingen til massasjedet, vil Klart-indikatoren slå seg av inntil vanntemperaturen når det akseptable verdiområdet for den nye temperaturinnstillingen. En blinkende RØD indikator betyr at det kan være et problem med temperatursensoren (se avsnittet Logo-lys feilsøking for mer informasjon).

Strøm-indikator: Den BLÅ -indikatoren er "på" når massasjedet får den riktige strømforsyningen. Den har også en diagnosefunksjon - en blinkende RØD indikator indikerer at varmeapparatets høye grense

er blitt utløst, som betyr at enten er vannet i massasjedet over det akseptable temperaturområdet, eller det har skjedd en feilfunksjon inne i massasjedet (slik som lav sirkulasjon p.g.a. tilstoppete filtre). En "av" BLÅ indikator betyr at det er et problem med kontrollboksen eller strømmen levert til massasjedet (se Logoly i avsnittet Feilsøking for mer informasjon).

Status-indikator: En GRØNN indikator er på når massasjedfunksjonene virker normalt. En GUL indikator er på når en massasjedfunksjon krever oppmerksomhet. En RØD indikator er på og blinker når det er et problem med massasjedfunksjoner og trenger øyeblikkelig oppmerksomhet (se Logo-lys feilsøkingsavsnittet for mer informasjon).

HURTIGSTARTINSTRUKSJONER FØR DU FYLLER MASSASJEBADET

Vær sikker på at massasjedet er blitt riktig installert iflg. alle lokale vedtekter. Dette inkluderer stedet for massasjedet, fundamenteringen til massasjedet samt den elektriske installasjon av massasjedet. Se avsnittet Installasjonsinformasjon i denne håndboken.

GJØR DETTE:

- Vit hvilket vannbehandlingssystem du skal bruke og påse at du har de nødvendige kjemikaliene tilgjengelig. Les alle anvisningene som følger med systemet.
- Ha **FRESHWATER** 5-veis teststrimler tilgjengelig.
- Ha **FRESHWATER**-saltteststrimler tilgjengelig hvis saltsystemet brukes.
- Ha pH/Alkalinity Up & Down tilgjengelig.
- Kjenn til "hardheten" av vannet, kontakt forhandleren for å hjelpe deg med denne informasjonen. Se Vannkvalitet og vedlikehold for mer informasjon.
- **VIKTIG:** Massasjedet kan fylles med "bløtet" vann så lenge som kalsiumhardhetsparametrene (s. 2) opprettholdes.
- Kjøp Clean Screen™ pre-filter for å fjerne uønskede forurensende stoffer fra springvannet. Dette blir anbefalt, ikke påbudt.

GJØR IKKE DETTE:

- Slå på massasjedet til det er blitt fylt med vann! Å slå på massasjedet aktiverer automatisk kritiske komponenter inne i massasjedet, slik som kontroll, varmeapparat, sirkulasjonspumpe og andre systemer. Hvis det blir forsynt strøm til disse komponentene før massasjedet blir fylt, vil komponentene bli skadet, og dette kan resultere i at komponenter som ikke er dekket av garantien, svikter.
- Fyll massasjedet med varmt vann eller kaldt vann med temperature for kaldt vann under 10° C (50° F)! Utløsning av høy temperatur-termostaten kan resultere i at massasjedet slutter å fungere.

GJØR IKKE DETTE:

- Bruke massasjedet etter fylling før alle trinnene oppført nedenfor under IGANGSETTING er fullført!
- Tilsette klor hvis du behandler massasjedet med polyheksametylen biguanid (Biguanide, PHMB, f.eks. BaquaSpa®)-saniteringsmiddel.

IGANGSETTING

HOT SPRING-massasjebadet er blitt grundig testet i løpet av fabrikkasjonsprosessen for å sikre pålitelighet og langtids kunde#satisfaction. En liten mengde vann kan være igjen i pumpesystemet etter testing og, som et resultat, kan det ha satt flekker på massasjebadskallet eller sidepanelet før levering. Før du fyller massasjebadet, tørk av massasjebadskallet med en bløt klut.

De følgende anvisninger må leses og følges nøyaktig for å sikre en vellykket igangsetting eller gjenfylling.

1. LUKK SLUKET OG FYLL MASSASJEBADET med vann gjennom filterrommet. Vann-nivået for **HOT SPRING** -massasjebadets skal opprettholdes like under bunnen av puten.

2. ETTER AT MASSASJEBADET ER BLITT FYLT med vann og døren til utstørsrommet er sikret, må strøm bli påført til massasjebadet.

3. FOR Å SJEKKE DRIFTEN AV JETSYSTEMET og for å tømme ut eventuell gjenværende luft fra varmesystemet:

PULSE, FLAIR & FLASH- modeller:

- Trykk på den faste JETS-knappen.
- Trykk på den programmerbare PUMPE MAKS.-knappen for å kjøre pumper ned høy hastighet, kjør i ett minutt. Trykk på den programmerbare knappen PUMPER AV for å slå av alle pumpene.

BEAM- modell:

- Trykk på den faste JETS-knappen for å kjøre jet pumpen ved høy hastighet, kjør i ett minutt. Trykk på den programmerbare PUMPER AV-knappen for å slå av PUMPENE.

PRISM- modell:

- Trykk på den faste JETS-knappen.
- Trykk på den programmerbare PUMPER MAKS.-knappen for å slå av alle pumpene og kjør i ett minutt. Trykk på den programmerbare knappen ved siden av hvert pumpenr. for å slå av pumpene.

Små eller støtende pumper er en indikasjon på lavt vannnivå eller tilstoppete filterkassetter.

VIKTIG: Vær sikker på at luftspaken (se illustrasjon i avsnittet Massasjebadfunksjonere) er åpen ved å dreie den med urviseren til den stopper. Frontflatene på Combination-jet kan dreies for å slå jetstrømmen helt av, disse jet skal også være åpne.

4. VED BRUK AV EN TESTSTRIPE OG EGNEDE

KJEMIKALIER, juster Total Alkalinity (TA) til 80 ppm, Calcium Hardness (CH) mellom **75 - 150 ppm** (hvis saltsystem brukes mellom **25 - 75 ppm**), deretter pH til vannet i massasjebadet til mellom 7,2 og 7,8. Disse produktene er oppført i avsnittet Vannkvalitet og vedlikehold.

VIKTIG: Tilsett alltid vannkjemikalier for massasjebad direkte inn i filterrommet med jetpumpen på høy hastighet i minst ti minutter. Å justere Total Alkalinity (TA) som et første trinn er viktig, siden ute-av-balanse-TA kan innvirke på muligheten til å justere pH på riktig måte og vil hinder at rensmidlet driver effektivt.

5. SUPERKLORINER VANNET I MASSASJEBADET ved å tilsette 1½ teskje med klor (natriumdiklor) per 950 liter (250 gallon) med massasjebadvann med massasjebadet i Rengjøringsmodus. Alle **HOT SPRING**-massasjebad er utstyrt med en Rengjøringsmodus. Når modus er aktivert, vil jetpumpen i det første jetsystemet slå seg på og kjøre i ti minutter (brukes for vannvedlikehold). For å aktivere Rengjøringsmodusen, trykk på den programmerbare RENGJØRE -knappen (på hjemmeskjermen) for å slå på jetpumpen.

6. I LØPET AV SUPERKLORINERINGSPERIODEN,

roter **AVLEDER**-spaken(e) gjennom begge driftstillingene og la vannet sirkulere (med jet på) i like tidsperioder. **HOT SPRING**-massasjebadets avlederspaker er utformet til å drive forskjellige pumper i to forskjellige stillinger.

7. INNSTILL TEMPERATURKONTROLLEN, massasjebadet er forhåndsprogrammert til å nå 38 °C (100 °F), og vil vanligvis gjøre det innen 18 til 24 timer. Du kan øke eller senke vanntemperaturen ved

- Trykk på den faste OPTIONS-knappen på kontrollpanelet.
- Trykk på den programmerbare knappen ved siden av **Temperatur**.
- Trykk på den programmerbare knappen ved siden av TEMP ▲-knappen for å heve temperaturen.
- Trykk på den programmerbare knappen ved siden av TEMP ▼-knappen for å senke temperaturen.

Sett vinyldekslet på massasjebadet og la vanntemperaturen stabilisere seg. Vær sikker på at du fester dekslet på plass ved å bruke deksellåsene. Sjekk vanntemperaturen en gang i blant. Når vanntemperaturen kryper over 32 °C (90 °F), fortsett til neste trinn. For å forhindre tukling, kan du låse den ønskede temperaturinnstillingen. Se avsnittet Drift for detaljer.

8. AKTIVER RENGJØRINGSYKLUSEN som beskrevet i

trinn 5 for å slå på RENGJØRE-syklusen for å sirkulere vannet i massasjebadet. Etter 10 min. jetsyklus er fullført, test vannet i massasjebadet for rester av FAC (Free Available Chlorine). Hvis resten er mellom 1 og 3 ppm på teststrimlene (som finnes i testsettet) gå til neste trinn. Hvis resten er mindre enn 1 ppm, superkloriner vannet i massasjebadet ved å tilsette vannet ved å tilsette 1½ teskje med klor (natriumdiklor) per 950 liter (250 gallon) med massasjebadvann. Aktiver 10 min Jetsyklus igjen for å sirkulere massasjebadvannet i en ti-minutters syklus.

9. DREI DIVERTER-SPAKEN(E) TIL MOTSAATT STILLING.

Aktiver rengjøringsyklusen som beskrevet i trinn 5. Test vannet i massasjebadet for rester av Free Available Chlorine (FAC) [Fri tilgjengelig klor]. Hvis resten er mellom 1 og 3 ppm på teststrimlene (mellom 1-3 ppm hvis salt-systemet brukes) gå til neste trinn. Hvis resten er mindre enn 1 ppm, superkloriner vannet i massasjebadet ved å tilsette vannet ved å tilsette 1½ teskje med klor (natriumdiklor) per 950 liter (250 gallon) med massasjebadvann. Aktiver deretter Rengjøringsyklusen igjen for å sirkulere massasjebadvannet i en ti-minutters tidsperiode igjen. Gjenta denne prosedyren til begge avlederspaken(e)s driftsposisjon er blitt testet.

10. SJEKK Total Alkalinity (TA) igjen ved 80 ppm, Calcium Hardness (CH) mellom **75 - 150 ppm** (hvis saltsystemet brukes mellom **25 - 75 ppm**), deretter massasjebadvannets pH ved mellom 7,2 og 7,8. med en **FRESHWATER** 5-veis teststrimmel.

VIKTIG: Vær sikker på at du justerer Total Alkalitet (TA) først siden en ute-av-balanse tilstand vil innvirke på muligheten til å justere PH på riktig måte og vil hinder rensmidlet fra å virke effektivt. **Massasjebadet er klart til bruk når massasjebadvannet har sirkulert gjennom driftstillingen til hver avlederspake og klorinnivå fortsetter å være mellom 1 ppm og 3 ppm.**

11. TEST VANNET HVER UKE ELLER FØR HVER GANG MASSASJEBADET BRUKES

SETTE I GANG

UTSTYRSROM

Illustrasjonen nedenfor brukes bare som en henvisning (massasjebadet ditt kan se annerledes ut). Utstysrommet sitter under forsidepanelet til massasjebadet under kontrollpanelet.

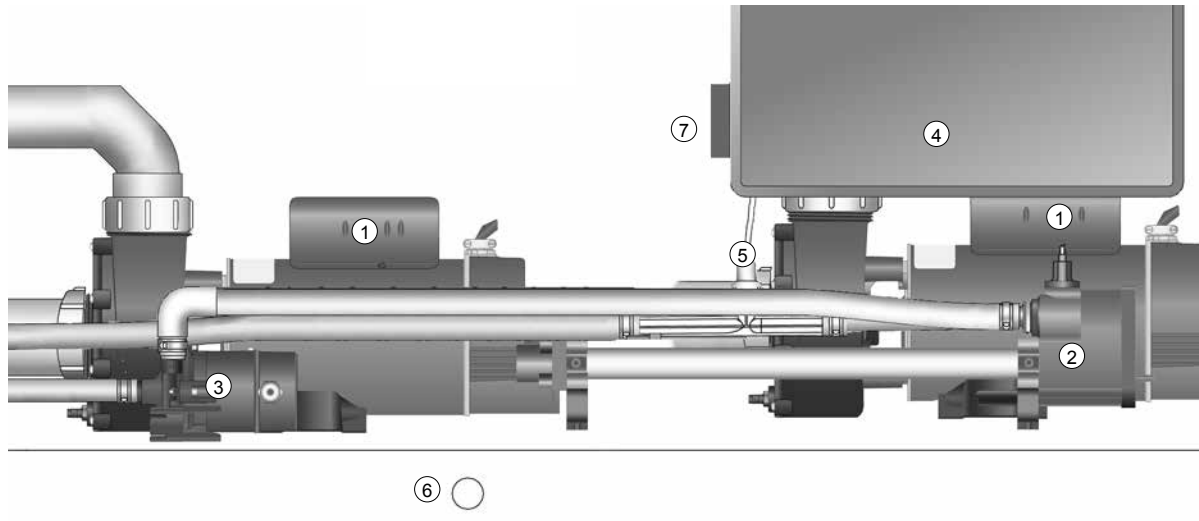

UTSTYRSROM

- | | |
|--|-----------------------------|
| 1. Wavemaster™-jetpumpe | 5. Ozoninjektor (valgfritt) |
| 2. No-Fault™-varmeapparat | 6. Avløp |
| 3. SILENT FLO 5000 -sirkulasjonspumpe | 7. Bindingsterminal |
| 4. IQ 2020™-kontrollboks | |

VANNKVALITET OG VEDLIKEHOLD

GRUNNLEGGENDE INFORMASJON

Det er viktig å ha rent vann. Vannvedlikehold er én av de mest forståtte, og viktigste, delene av å eie et massasjebad. Leverandøren kan lede deg gjennom prosessen med oppnå og vedlikeholde perfekt vann i massasjebadet, basert på lokale forhold.

VIKTIG: Du finner vannterminologi i slutten av dette avsnittet.

- **Les alltid og henvis til eierhåndboken** for fullstendig informasjon.
- **Test vannet ditt** med en stestrimmel én gang i uken eller hver gang massasjebadet brukes.
- **Tilsett kjemikalier** ofte i små mengder for å hindre overdosering av massasjebadet.
- **Bruk bare massasjebadet** når klornivå er mellom 1-3 ppm eller tilsett klor manuelt etter behov.
- **Når du bruker et saltsystem**, les og henvis til den separate eierhåndboken.
- **Det er massasjebadeierens ansvar** å hindre over- eller underklorinering.
- **Tøm og fyll vann igjen** 3-4 ganger i året avhengig av hvor ofte du bruker massasjebadet og hvor mange personer som bruker det (med mindre du bruker saltsystemet).

VIKTIG: Husk å skifte vannet hver tredje eller fjerde måned. Massasjebadvann som blir vedlikeholdt ved bruk av et Salt Water Sanitizing System kan vare mye lenger - opptil tolv måneder, med riktig stell*. Se saltsystem-eierhåndboken for detaljerte anvisninger.

Sjekk med **HOT SPRING**-leverandøren for å finne ut om vann i ditt område har spesielle kvaliteter - slik som høyt metall- eller mineralinnhold - som bør bli adressert.

Programmet ditt vil avhenge av vannets mineralinnhold, hvor ofte du bruker massasjebadet og hvor mange personer som bruker det.

VANNKVALITETSKJEMA

PARAMETER	MÅL	MIN. - "OK"-OMRÅDE -	MAKS.
pH	7,4	7,2	7,8
ALKALITET	80 ppm	40 ppm	120 ppm
HARDHET	100 ppm	75 ppm	150 ppm
HARDHET (SALT-SYSTEM)	50 ppm	25 ppm	75 ppm
KLOR	2 ppm	1 ppm	3 ppm

Det er ditt ansvar å vedlikeholde vannkvaliteten og renheten til filterne i massasjebadet. Å holde vannet i massasjebadet balansert forlenger levetiden til massasjebadkomponentene og vil gjøre vannet mer behagelig. Leverandøren kan lede deg gjennom prosessen med oppnå og vedlikeholde perfekt vann i massasjebadet, basert på lokale forhold. Programmet ditt vil avhenge av vannets mineralinnhold, hvor ofte du bruker massasjebadet og hvor mange personer som bruker det. **WATKINS WELLNESS** har utviklet flere vannstelsystemer og -produkter for å forenkle vannstell som er tilgjengelig fra autoriserte **HOT SPRING**-forhandlere.

FRESHWATER-saltsystem	Vanishing Act™-kalsiumfjerner
FRESHWATER -saltteststrimler	CLEAN SCREEN-prefilter
FRESHWATER 5-veis teststrimler	

*For mer informasjon gå til www.hotspring.com/save-water

KJEMIKALIESIKKERHET

Når du bruker kjemikalier, les etikettene nøye og følg anvisningene helt. Selv om kjemikalier beskytter deg og massasjebadet når de brukes riktig, kan de være farlige i konsentrert form. Følg alltid følgende retningslinjer:

- La bare en ansvarlig person håndtere bassasjebadkjemikalier. Hold dem utenfor barns rekkevidde.
- Mål nøye de nøyaktige spesifiserte mengder, aldri mer. Ikke overdoser massasjebadet.
- Håndtere alle beholdere forsiktig. Skal oppbevares på et kjølig, tørt, godt ventilert sted.
- Hold alltid kjemikaliebeholdere lukket når de ikke er i bruk. Sett lokkene tilbake på de riktige beholderne.
- Ikke inhaler damper eller la kjemikalier komme i kontakt med øynene, nesen eller munnen din. Vask hendene dine umiddelbart etter bruk.
- Følg råd for nødsituasjoner på produktetiketten i tilfelle av kontakt ved et uhell eller hvis kjemikallet blir svelget. Ring til lege eller den lokale giftkontrollsentralen. Hvis det trengs lege, ta med deg produktbeholderen slik at substansen kan bli identifisert.
- Ikke la kjemikalier komme på omliggende overflater eller beplantninger. Ikke bruk en støvsuger til å rense opp kjemiske søl.
- Røyk aldri i nærheten av kjemikalier. Noen damper er svært tennbare.
- Ikke oppbevar kjemikalier i utstyrrommet til massasjebadet.

SLIK TILSETTER DU KJEMIKALIER TIL VANNET

VIKTIG: Alle vannkjemikalier for massasjebad, inkludert kornet diklor, MPS, kornet pH-øker eller -minsker, kornet total alkalinitetsøker, flytende flekk- og avsetningshemmer og flytende antiskummiddel må alltid tilsettes direkte inn i filterkammeret mens dysepumpen kjører i høy fartmodus, og den må kjøre i minst ti minutter.

For å tilsette kjemikalier til vannet i massasjebadet:

1. Brett tilbake dekslet. Fjern det forsiktig og sett til side filterromdekslet.
2. På kontrollpanelet:
 - Trykk på den programmerbare RENGJØRE -knappens (på Hjemme-skjermen) for å slå på dysepumpen.
3. Mål nøye den anbefalte mengden av kjemikallet og hell det langsomt inn i filterkammeret. Vær forsiktig så du ikke spruter kjemikalier på hendene dine, i øynene, på overflaten til skallet til massasjebadet eller massasjebadkabinettet.
4. Sett filterromdekslet tilbake på plass. Etter ti minutter vil dysepumpen automatisk slå seg av for å fullføre prosedyren. Lukk og lås dekslet.

FARE: Fare for drukning: La aldri et åpent massasjebad være uten oppsyn!

VIKTIG: Etter en superklorineringsbehandling eller ikke-klor sjokk av massasjebadet, la lokket være åpent i minst 20 minutter for å la oksideringsgassen luften ut. En høy konsentrasjon av innestengt oksideringsgass som kan forekomme som et resultat av sjokkbehandlingen (ikke daglig rengjøring) kan eventuelt forårsake missfarging eller vinyl -nedbrytning av bunnen til dekslet. Denne type skade blir ansett som kjemisk misbruk og er ikke dekket av betingelsene i den begrensede garantien.

GRUNNLEGGENDE REGLER FOR VANNVEDLIKEHOLD

- **Testing:** Test vannet ukentlig eller hver gang massasjebadet brukes med lettvin **FRESHWATER** 5-veis teststrimler eller mer nøyaktig flytende/tablet reagenstestsett iflg. anvisningene. Kritiske parametre: rensmiddelnivå, pH, Calcium Hardness (CH) og Total Alkalinity (TA). Oppbevar testutstyr på et mørkt, kjølig, tørt sted for å opprettholde styrken.
- **Vannfiltrering:** Filtreningen brukt i **HOT SPRING**-massasjebad hjelper til å holde vann rent ved å sirkulere rensmiddel og fjerne avfall fra massasjebadet. Kontroller og rengjør filter på regelmessig basis for topp ytelse.
- **Kjemisk balanse/pH-kontroll:** Det er viktig å justere de primære vannparametre (Total Alkalinity, Calcium hardness, pH) til de anbefalte verdiområdene slik at de er stabilisert eller balansert. Balansere vannkjemien hver gang du fyller massasjebadet med nytt vann og deretter i løpet av levetiden til vannet. Å holde vannet i balanse hindrer skade ved å holde pH i et trygt verdiområde og hinder dannelse av kalsiumoppbygging på massasjebadutstyret. En lav pH kan skade metallkomponenter mens en høy pH kan forårsake høye kalsiumnivå til å danne avleiring. Forhandleren skal gi en detaljert orientering om vannkemi like etter at det nye massasjebadet er fylt for aller første gang.

ALKALINT MASSASJEBADVANN (AVSKALLINGSSONE)	8,2	TILSETT pH-MINSKER FOR Å SENKE pH
	7,8	
KOMFORT- SONE	7,6	IDEELT
	7,4	
	7,2	
SURT MASSASJEBADVANN (KORRODERENDE SONE)	6,8	TILSETT pH-ØKER FOR Å HEVE pH
	pH	

- De følgende tre vannkomponentene må holdes i balanse for å unngå skade på massasjebadet. Balansere disse komponentene i den rekkefølge de er oppført her siden hver av dem vil hjelpe deg å balansere den neste ved å bruke en minimal mengde med kjemikalier.
1. Kalsiumhardhet (CH) – CH er målet for mengden av oppløst kalsium i vannet. Lave nivåer kan gjøre vannet korrosivt og høye nivåer skaper avleiringer på massasjebadkomponenter. Den anbefalte CH-avlesningen er mellom **75 - 150 ppm**. En hardhet mellom **25 - 75 ppm** anbefales med saltsystemet. Hvis CH-nivåer er for høyt, senk det med **VANISHING ACT**-kalsiumfjerner iflg. anvisninger. Etter at det er i balanse, forblir vanligvis CH-avlesningen stabil til nytt vann blir tilsatt. Vær forsiktig når du fyller opp massasjebadet fra et vannbløtemiddel for å sikre at kalsium fortsatt er i balanse og unngå skade på massasjebadet.
 2. Total alkalitet (TA) - TA er et mål av vannets evne til å motstå endringer i pH eller bufferkapasitet. En lav TA lar pH lett flukturere. Den anbefalte TA-avlesningen er mellom **40 - 120 ppm**. For å heve TA, bruk **FRESHWATER** pH/Alkalinitet opp (natriumhydrogenkarbonat). For å senke TA, bruk **FRESHWATER** pH/Alkalinitet ned (natriumbisulfat). Etter at TA er balansert, forblir den vanligvis stabil inntil neste tømning/gjenfylling. Vi anbefaler at du sjekker TA-avlesningen én gang pr. måned. Heve/senk TA kan forårsake at pH-avlesninger flukturerer sterkt. Ignorer pH-avlesningene på testtrimmelen mens du balanserer TA.
 3. pH - pH er målet for surhet og alkalitet. Å opprettholde det riktige pH-nivå vil optimere effektiviteten til rensmidlet, forhindre skade på massasjebadet og fysisk ubehag for brukere av massasjebadet. En lav pH oppløser rensmiddel, forårsaker korrosjon og irriterer

brukere av massasjebad. Et høyt pH-nivå vil nøytralisere rensmiddel, fremme avleiring og gjøre vann uklart. Den anbefalte pH-avlesningen er mellom **7,2 - 7,8**. For å senke pH-nivået, bruk **FRESHWATER** pH/Alkalinitet ned (natriumbisulfat). For å heve pH-nivået, bruk **FRESHWATER** pH/Alkalinitet Up (natriumkarbonat).

- **Vannbehandlingsmidler:** Fyllevann for massasjebad varierer fra sted til sted og bruker til bruker, derfor er det viktig å konsultere forhandleren for et egnet program.
 - a. **VANISHING ACT** – HØYE NIVÅER av kalsium og noen mineraler kan bli fjernet fra vannet med **VANISHING ACT** til engangsbruk. Høye kalsiumnivåer kan forårsake dannelse av avleiring på massasjebadutstyr og skjellet.
 - b. **RENGJØRE-SKJERM** pre-filter – **RENGJØRE-SKJERM** pre-filter bør brukes ved hver oppfylling og avtopping for å fjerne forurensende stoffer fra fyllevannet, spesielt jern, kobber og mangan. Mange vannkilder inkludert brønnvann, inneholder høye konsentrasjoner av mineraler som kan forårsake misfarging av skallet og plastikk.
 - c. **Stain and Scale Control** – For vann med høyt kalsium- og mineralinnhold kan det være nødvendig å bruke et avleiringshemmende middel slik som **Stain and Scale Control**. Ettersom vann fordampes fra massasjebadet og nytt vann blir tilsatt, vil mengden av oppløste mineraler slik som kalsium, kobber, jern og mangan øke. (Minimere fordampning ved å beholde dekslet på massasjebadet når det er mulig.) Høyt jern- eller kobberinnhold kan produsere grønne eller brune misfarginger på massasjebadet.
 - d. **Skumhemmere** - Såpe blir introdusert i massasjebadet fra brukeres kropper og badedrakter og kan få vannet i massasjebadet til å skumme når pumpene brukes. Lave nivåer av kalsiumhardhet (bløtt vann) kan øke skumming. Selv om ozon og saltsystem kan oksidere såperester, kan det bli nødvendig å tilsette skumhemmere for å undertrykke skummet. For mye såpe i vannet kan kreve skifting av vann for å løse problemet.
- **Oksideringsmidler:** Ozon og monopersulfat (MPS) er oksideringsmidler brukt til å hindre oppbyggingen av forurensende stoffer, minimere effektiviteten av rensmidler, minimere kombinert klor og forbedre vannklarhet. De kan også brukes sammen med EPA-registrerte rensmidler. **FRESHWATER** III -ozonsystemet med høy styrke bruker Corona Discharge-teknologi for å produsere en høy ozonkonsentrasjon som blir injisert inn i massasjebadet 24 timer i døgnet. **FRESHWATER** Chlorine-Free Oxidizer, Monopersulfate (MPS) er en kornet oksideringskjemikalie.
- **Rensmidler:** Å opprettholde det anbefalte restnivå av et EPA-registrert rensmiddel til enhver tid vil øke forekomsten av skadelige bakterier og virus i massasjebadvannet. Den anbefalte FAC (Free Available Chlorine), mengden av tilgjengelig klorrensmiddel, er **1 - 3 ppm**. En lav FAC kan la bakterier og virus gro raskt i det varme vannet, og en høy FAC kan forårsake ubehag for brukerens øyne, lunger og hud. Hvert rensmiddel har sin egen anvisninger med hensyn til hvor mye som skal brukes og når det skal tilsettes til vannet i massasjebadet. Be forhandleren om deres anbefalinger og anvisninger om riktig rensing av vannet i massasjebadet.
 - a. **FRESHWATER**-saltsystem.
 - b. **FRESHWATER** konsentrerte klorineringskorn.
 - c. Natrium diklor-triazinon (natrium diklor eller klor)
 - d. Flytende klor (natriumhypokloritt).
 - e. Brominatkonsentrat (ett trinns kornet brom).
 - f. BaquaSpa® (se **BAQUASPA**-håndboken for bruksanvisninger for dette produktet).

VIKTIG: IKKE bruk tri-klor klor, bromo-klor-dimetyl-hydantoin (BCDMH), eller noen type komprimert brom eller klor, syre eller noen type rensmiddel som ikke er anbefalt av **WATKINS WELLNESS**.

HOT SPRING -MASSASJEBAD, VANNVEDLIKEHOLDSPROGRAMS

SLIK FYLLER DU MASSASJEBADET MED VANN

Bruk **CLEAN SCREEN** Pre-filter for å fjerne uønskede forurensende stoffer slik som rust, skitt, vaskemiddel og alger fra fylllevannet. Oppløste metaller, kopper, jern og mangan blir også fjernet. Anvisninger følger med **CLEAN SCREEN** Pre-filter. Fyll alltid massasjebadet gjennom filterkammeret. Ikke fyll massasjebadet med vann fra et svømmebasseng siden svømmebasseng -kjemikalier er svært forskjellige fra de som brukes i et massasjebad og kan skade massasjebadet.

SLIK TILSETTER DU KJEMIKALIER TIL VANNET

Alle vannkjemikalier for massasjebad, inkludert kornet diklor, MPS, kornet pH-øker eller -minsker, kornet total alkalitetøker, flytende flekk- og avsetningshemmer og flytende antiskummiddel må alltid tilsettes direkte inn i filterkammeret mens dysepumpen kjører i høy hastighets-modus og den må kjøre i minst ti minutter med dekslet av. Bruk Clean-knappen/-funksjonen til å sikre at kjemikaliene er riktig blandet når de tilsettes.

BYGGE OPP EN RENSEMIDDELROUTINE

I løpet av den første måneden som eier, mål rester av rensmiddel daglig for å etablere en basislinje for rensmiddel som trengs i forhold til bruk av massasjebadet. Rensmiddel som trengs er mengden Free Available Chlorine som trengs for antall brukere og deres kombinerte brukstid. For eksempel, to massasjebadbrukere i tjue minutter hver dag skaper vanlig behov for rensmiddel som brukes for å fastslå hvor mye rensmiddel som skal tilsettes til vannet for å opprettholde den riktige resten. Hvis bruksmønsteret øker dramatisk med inviterte gjester, øker mengden og hyppigheten av nødvendig rensmiddel dramatisk.

UTFØRE SUPERKLORINERINGS-/IKKE- KLOR-SJOKKBEHANDLING

En ukentlig eller månedlig superklorining 1,5 teskje diklor/950 liter (250 gallon) eller sjokk (4 spiseskjeer mps/950 liter (250 gallon) kan kreves av det valgte saniteringsprogrammet. Øke klor til 3 ppm i 24-48 timer fjerner ekstra avfall og kloraminer fra vannet. Natrium diklor er 6x sterkere enn MPS og kan være mer egnet for de brukere som opplever mye bading. Kjør alle pumpene og la lokket være åpent i minst 20 minutter for å la oksideringsmiddelgassen luften ut for å hindre skade og misfarging av dekslet og putene etter at du utfører en superklorining eller sjokk av massasjebadet. Denne type skade blir ansett som kjemisk misbruk og er ikke dekket av betingelsene i den begrensede garantien.

VIKTIG: La alltid Free Available Chlorine falle under 3 ppm før du bruker massasjebadet.

 **FARE:** La aldri et åpent massasjebad være uten overvåkning, spesielt hvis det er barn til stede!

FRESHWATER -SALTSYSTEM (VALGFRITT)

Salt Water Sanitizing System omdanner vann og natriumklor salt til klorrensmiddel. Dette er kompatibelt med klorbaserte systemer og kjemikalier. Selv om systemet har redusert vedlikehold, er det ikke automatisk. Det er viktig at brukeren tester og balanserer vannet på regulær basis. En kalsiumhardhet mellom **25 - 75 ppm** anbefales for å forlenge jernvarens levetid. Se brukerveiledningen for saltsystemet for ytterligere anvisninger.

YTTERLIGERE VANNSTELLPRODUKTER

- **RENGJØRING-SKJERM** Pre-filter
- **FRESHWATER** konsentrerte klorineringskorn, natrium diklor
- **FRESHWATER** oksideringsmiddel uten klor, monopersulfat (MPS)
- **FRESHWATER** III høy styrke ozonsystem
- **FRESHWATER** Ag⁺-sølvionrenser
- **VANISHING ACT**-kalsiumfjerner
silver ion-rensmeddelet introduserer sølv-ioner inn vannet via erosjon av sølvinfiserte kuler som hemmer bakterievekst. Når kombinert med MPS, eller klor, blir avfall oksidert og fjernet fra vannet.

Det er viktig å følge den anbefalte applikasjon og vedlikeholdsprogrammer skissert for bruken av hvert produkt. Hvis massasjebadet blir brukt i en lang periode, slik som en hel ettermiddag eller kveld, kan det være nødvendig med mer rensmidler.

Nødvendig: Super Chlorinate/Shock massasjebadet ukentlig for å re-aktivere sølvion-kassetten, tillate utslippet av sølvioner, og raskt utrydde eventuelle gjenværende forurensende stoffer. Uten denne ukentlige sjokkbehandlingen, kan sølvion-kassetten stoppe å slippe ut sølvioner i vannet.

VIKTIG: Bruk bare diklor-rensmidler. Sølv er ikke kompatibelt med brom og biguanider. Ikke bruk en vannklarende middel. Klaremidler vil forårsake at vannet i massasjebadet blir uklart.

MANUELL KLOR (NATRIUMDIKLOR)

WATKINS WELLNESS anbefaler bruken av **FRESHWATER** Concentrated Chlorinating Granules (natriumdiklor) for rensing av vannet. Natriumdiklor blir foretrukket fordi det er fullstendig oppløselbart, oppløser seg raskt og er nesten pH-nøytralt. Den anbefalte FAC (Free Available Chlorine), mengden av tilgjengelig klorrensmiddel, er 1 - 3 ppm.

Hvis FAC er for lavt: øk FAC ved å tilsette kornet natrium diklor.

Hvis FAC er for høy: La det gå litt tid og FAC-nivå vil naturlig synke over tid.

Hvis massasjebadet lukter av klor: superkloriner eller sjokk massasjebadet. FAC-klor har ikke lukt, mens kombinert brukt klor (kloraminer) har en sterk klorlukt som kan elimineres ved å sjokke vannet.

VIKTIG: Det finnes flere former for stabilisert klor tilgjengelig til bruk i massasjebad og svømmebasseng. Det er utrolig viktig å velge ett som er spesielt utformet for bruk i massasjebad. Bruk av et ukorrekt produkt slik som tri-klor som har en svært lav pH (2,6) og som oppløses for raskt i varmt vann, resulterer i ekstremt høye nivå av klor som **VIL** forårsake skade på massasjebadet ditt. Bruk av komprimert brom/klor eller ikke godkjent rensmiddel **VIL** skade massasjebadet og er spesielt ikke dekket under vilkårene til den begrensede garantien.

VANISHING ACT, ANVISNINGER



PRISM



PULSE



FLAIR

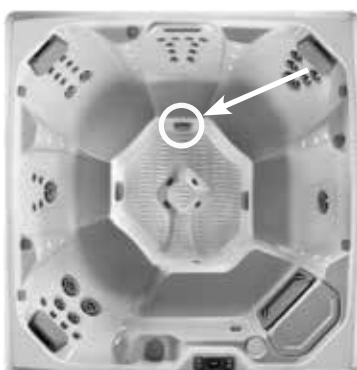

BLINK

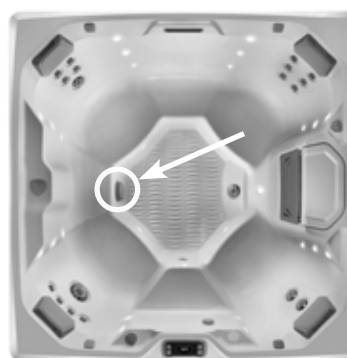

BEAM

Bruksanvisning:

1. Etter at du fyller massasjebadet, bruk en teststrimmel for å måle hardhetsnivået til vannet. Hvis hardhet er over **100 ppm**, bruk **VANISHING ACT**-kalsiumfjerner for å bløte vannet. **Antyd det hardhetsnivå: mellom 75 - 150 ppm, (det må være mellom 25 - 75 ppm når du bruker FRESHWATER-saltsystemet for at det skal virke).**
2. Skyll **VANISHING ACT**-kalsiumfjerner med rennende vann til vannet renner klart. Når det plasseres i massasjebadet, kan de skje en lett overføring av farge til vannet og kan lett løses med klor.
3. Finn massasjebadet ditt ovenfor for å bestemme hvilken pumpeuksjonsnipler **VANISHING ACT**-kalsiumfjerner skal plasseres opp over. Bruk sirkelen til å bestemme stedet.
 - a. Trykk på den faste **OPTIONS**-knappen på kontrollpanelet.
 - Trykk på den programmerbare knappen ved siden av **Oppsett**.
 - Trykk på den programmerbare knappen ved siden av **Mer**.
 - Trykk på den programmerbare knappen ved siden av **Bløtt vann** for å starte lavhastighetspumpen i 6 timer.
 - Sett **VANISHING ACT**-kalsiumfjerner god fast mot den tilknyttede pumpeuksjonsnippelen.

- b. Test massasjebadvannet for hardhet etter at pumpene slås av, som kan ta omtrent 6 timer.

VIKTIG:

- Pass alltid på et vann er balansert og renses ved bruk av det **EPA-godkjente** rensediet før du går opp i massasjebadet.
- For maksimal effektivitet, pass på at kalsiumfjerner forblir på suksjonsnippelen mens kalsiumfjerner er i bruk.
- Kalsiumfjerner er muligens ikke nødvendig hvis vannhardhet allerede er i eller under det anbefalte verdiområdet.
- Flere kalsiumfjerner kan være nødvendig hvis den opprinnelige vannhardheten er over **200 ppm**.

OZON-VEDLIKEHOLD (VALGFRITT)

Reduserte eller ingen ozonbobler kommer fra varmeapparatretur (tilstoppet ozoninjektor) eller ingen ozon, rengjøre injektoren:

1. Passer 0,5 liter (16 unser) med hvit eddik i en kopp eller bøtte.
2. Løsne forsiktig den lange slangen festet til bunnen av ozoniseringsapparatet som sitter i utstyrsrommet.
⚠ FARE: Sett enden av slangen inn i eddiken, og vær sikker på at enden av slangen sitter på bunnen av beholderen.
3. Kjør massasjebadet til hele 0,5 liter med eddik er borte. Dette skulle tillate en rikelig strøm av eddik å kjøre gjennom injektoren og fjerne blokkeringen.
4. Gjeninstaller slangen til bunnen av ozoniseringsapparatet.

Vannkjemiskade er ikke dekket av garantien. De kjemiske nivåer og vannkvaliteten er under din direkte kontroll. Med riktig grunnleggende stell vil massasjebadet gi mange år med avslapping i varmt vann. Hvis du er usikker på en kjemikalie eller dens bruk i massasjebadet, kontakt den autoriserte forhandleren eller **WATKINS WELLNESS**.

GJØR DETTE:

- Tilsett alle kjemikalier langsomt inn i filterrommet med jetpumpen i drift i ti minutter.
- Vær ekstra forsiktig hvis du bruker bakenatron til å rengjøre enten de innvendige eller utvendige plastoverflatene.

VIKTIG: WATKINS WELLNESS anbefaler IKKE bruken av flytende kjemikaliedispenser. Skade på skallet eller komponentene til massasjebadet forårsaket av en flytende kjemikaliedispenser er spesielt ikke dekket av betingelsene i den begrensede garantien. Flytende dispenser kan bli fanget i et område og forårsake overrensing eller slippe ut store klumper av rensmidler som svært raskt kjemisk brenner skallet og dekslet.

GJØR IKKE DETTE:

- Bruke komprimerte rensmidler.
- Bruke en flyter-type rensesystem som en lav eller ingen vedlikeholdsløsning for vedlikeholdsprogrammet for massasjebadet.
- Bruke et rensmiddel som ikke er utformet for massasjebad.
- Bruke svømmebassengsyre (saltsyre) til å senke pH.
- Sende eller strø kjemikalier på vannoverflaten. Denne metoden kan forårsake kjemisk-indusert blæredannelse på overflaten av massasjebadet (kjemisk misbruk).

INSTRUKSJONER FOR VANNSTELL NÅR DU ER PÅ FERIE

Hvis du planlegger å være borte fra hjemmet, følg disse anvisningene for å sikre at vannkvaliteten i massasjebadet blir opprettholdt:

KORTE TIDSPERIODER (3-5 DAGER):

1. Juster pH ved å følge anvisningene skissert i avsnittet Vannkvalitet og vedlikehold.
2. Rens vannet med de følgende sjokkprosedyrene også oppført i avsnittet Vannkvalitet og vedlikehold.
3. Lås dekslet på plass med deksellåsene.
4. Etter at du kommer tilbake, rens vannet med følgende sjokkprosedyrer og balansere pH.
5. Hvis saltsystem er installert, se avsnittet Tips, ferie eller begrenset bruk i saltsystem-eierhåndboken.

LANGE TIDSPERIODER (5-14 DAGER):

Før du drar:

1. Minst én dag før du drar, innstill temperaturen til det laveste nivå. Denne innstillingen skal representere en omtrentlig vanntemperatur på 26 °C.

VIKTIG: Oksideringsmidler for massasjebadvann slik som natrium diklor (klor) opprettholder sitt effektivitetsnivå betydelig lenger i varmt vann 26 °C enn i veldig varmt vann 38 °C - 40 °C (101 °F - 104 °F)

2. Juster pH etter behov. Rens vannet ved å følge sjokkprosedyren.

Etter at du kommer tilbake:

3. Rens vannet ved å følge sjokkprosedyren. Sett den innstilte temperaturen tilbake til den opprinnelige innstillingen. Vannet i massasjebadet kan trygt brukes etter at restnivå av FAC (Free Available Chlorine har sunket til under 3 ppm.

VIKTIG: Hvis du ikke skal bruke massasjebadet i en lengre tidsperiode (over 14 dager) og en utenforstående vedlikeholdservice (eller nabo) ikke er tilgjengelig for å hjelpe med vannvedlikeholdet, anbefales tømning eller klargjøring for vinter av massasjebadet. Massasjebad utstyrt med vårt **FRESHWATER** III-ozonsystem kan forlenge dette til 4 uker. **FRESHWATER** III-ozonsystemet beskytter imidlertid ikke mot mulig frostskaide.

VEDLIKEHOLD AV SUPPLERENDE VANN

Riktig vannrensing og mineralbalanse (pH-kontroll) er absolutt av avgjørende betydning for et fullstendig vedlikeholdsprogram for massasjebadvann. Her er to populære vanntilsetninger som er et alternativ:

Mineralavsetningshemmere

Ettersom vann fordampes fra massasjebadet og nytt vann blir tilsatt, vil mengden av oppløste mineraler øke. (Minimere fordampning ved å holde dekslet på massasjebadet når det er mulig.) Vannet i massasjebadet kan til slutt bli "hardt" nok (kalsiumhardhet er for høy) til å skade varmeapparatet ved å forkalke overflaten. Riktig pH-kontroll kan minimere dette.

Normal såpeoppbygging vil kreve vannpåfylling ofte nok til at mineralnedfellingene normalt ikke er et problem.

En gang iblant kan høyt jern- eller kopperinnhold i vannet produsere grønne eller brune misfarginger på massasjebadet. En misfargings- og avleiringshemmer kan hjelpe til å redusere disse metallene.

VIKTIG: Brønnvann kan inneholde høye konsentrasjoner av mineraler. Bruken av et vannfilter for lavt vannvolum med ekstra små porer (in-line pre-filter slik som **CLEAN SCREEN**-pre-filter) vil hjelpe til å fjerne mange av de større partiklene i løpet av fyllingen av massasjebadet. In-line pre-filter kan kjøpes fra den lokale **HOT SPRING**-forhandleren.

Skuminhibitorer

Massasjebadvann krever skifting p.g.a. oppbygging av såpe i vannet. Vanligvis vil såpe få vannet til å skumme når pumpene brukes. Såpe blir introdusert til vannet fra to kilder: brukers kropp som beholder såperester etter dusjing, og badedrakter som beholder såpe etter vasking.

Skuminhibitorer kan dempe skum, men kan ikke fjerne såpe fra vannet. Såpe er vanskelig å fjerne fra vannet siden såpe ikke blir oksidert av andre kjemikalier som tilsettes til massasjebadet. Bare ozon kan oksidere såpe.

Mulig såpeoppbygging i vannet vil bli konsentrert og resultere i en uren følelse på baderens hud, som det er umulig å gjøre noe med. Når dette skjer, er det på tide å tømme og fylle massasjebadet igjen. Avhengig av såpeinnmatning bør vannet være i omtrent fire måneder før det trenger å bli tømt ut.

VANNTERMINOLOGI

De følgende kjemiske termer brukes i avsnittet Vannkvalitet og vedlikehold. Å forstå meningen av dem vil hjelpe deg å bedre forstå vannvedlikeholdprosessen.

Bromaminer: Forbindelser dannet når brom kombinerer med nitrogen fra kroppsoljer, urin, svette, osv. I motsetning til kloraminer, har bromaminer ikke en skapt lukt, og er effektive rensedmidler

Brom: Et halogenrensemiddel (i den samme kjemiske familie som klor). Brom blir vanligvis brukt i stav-, tablet- eller kornet form.

Kalsiumhardhet: Mengden av oppløst kalium i vannet i massasjebadet. Dette skal være mellom **75 - 150 ppm** (Saltsystem: mellom **25 - 75 ppm**). Høye kalsiumnivå kan forårsake uklart vann og avleiring. Lave nivå kan forårsake skade på utstyret til massasjebadet

Kloraminer: Forbindelser dannet når klor kombinerer med nitrogen fra kroppsoljer, urin, svette, osv. Kloraminer kan forårsake øyeirritasjon, samt har en sterk lukt. I motsetning til bromaminer, er kloraminer svakere, langsommere rensedmidler.

Klor: Et effektivt rensedmiddelkjemikalie for massasjebad. **WATKINS WELLNESS** anbefaler bruken av natriumdiklor-type kornet klor. Denne typen blir foretrukket fordi den er fullstendig oppløselig og nesten pH-nøytral.

Klor- (eller brom-)rester: Mengden av klor eller brom som er igjen etter at klor- eller brombehovet er oppfylt. Derfor er resten mengden av rensedmiddel som er kjemisk tilgjengelig til å drepe bakterier, virus og alge.

Korrosjon: Den gradvise slitasjen av metall- og plastdeler i massasjebadet, vanligvis forårsaket av en kjemisk reaksjon. Generelt sett blir korrosjon forårsaket av lav pH eller vann med nivåer av TA, CH, pH eller rensedmiddel som er utenfor de anbefalte verdiområder.

Halogen: ET hvilket som helst av disse fem elementene: fluor, klor, brom, jod og astatin.

MPS: Monopersulfat er ikke-klor oksideringsmidlet brukt med **FRESHWATER** Ag+ -sølvion rensesystemet. Ikke et rensedmiddel.

Salpetersyre: Formuleringen av salpetersyre, en høyt korroderende kjemikalie, er et biprodukt av ozongenereringprosessen. Salpetersyre blir produsert i svært små mengder og blir rett oppløst i vannstrømmen med ozon.

Oksideringsmiddel: Bruken av et oksiderende kjemikalie er for å forhindre oppbyggingen av forurensende stoffer, maksimere effektiviteten av rensedmiddel, minimere kombinert klor og forbedre vannklarhet. Se MPS og ozon.

Ozon: Ozon er et kraftig oksideringsmiddel som blir produsert i naturen og kunstig av mennesker. Ozon danner ingen biprodukter, oksiderer kloraminer og vil ikke endre vannets pH.

pH: Målet for vannets surhet og alkalitet. Den anbefalte pH for vannet i massasjebadet er 7,2 til 7,8. Under 7,0 (ansett som nøytralt), er vannet i massasjebadet for surt og kan skade varmesystemet. Over 7,8, vannet er for alkalisk og kan resultere i uklart vann og avleiring på skallet og varmeapparatet.

ppm: Forkortelsen for "parts per million" [deler per million], standardmål for kjemisk konsentrasjon i vann. Identisk til mg/l (milligram per liter).

Reagens: Et kjemisk stoff i flytende, pulver- eller tablettform til bruk i kjemisk testing.

Rensemiddel: Sanitizers# blir tilsatt og opprettholdt på anbefalte rester for å beskytte badere mot patogene organismer som kan forårsake sykdom og infeksjon i massasjebad vann.

Kjelstein: Grove kalsiumbærende avleiringer som kan belegge massasjebadoverflater, varmeapparater, rørledninger og tilstoppede filtre. Generelt sett er avleiring forårsaket av mineralinnhold kombinert med høy pH. I tillegg dannes avleiring lettere i høyere vanntemperaturer.

Superklorinering: Også kjent som "sjokkbehandling." Superklorinering er en prosess med å tilsette betydelige doser av et raskt oppløselig rensedmiddel ("diklor" anbefales) til oksidert ikke-filtrerbart organisk avfall, og for å fjerne kloraminer og bromaminer.

Total Alkalinity [Total alkalitet] (TA): Mengden av bikarbonater, karbonatert og hydroksider som er til stede i vannet. Riktig total alkalitet viktig for pH-kontroll. Hvis TA er for høy, er pH vanskelig å justere. Hvis TA er for lav, vil det være vanskelig å holde pH på det riktige nivå. Det ønskelige verdiområdet for TA i vannet til massasjebadet er 40 til 120 ppm.

STANDARD LCD-KONTROLLPANEL

Kontrollpanelet gir en raske visuell sjekk av massasjebadets status og lar brukeren innstille temperature, aktivere pumpene og lysene, låse temperature og/eller massasjebadfunksjoner. Andre alternative funksjoner kan også være tilgjengelige avhengig av massasjebadmodellen og ekstrautstyr som er blitt installert i massasjebadet. Kontrollpanelet har åtte knapper.

FASTE KNAPPER

De fire merkede, ytre knapper blir henvist til som "faste knapper". Disse knappene er faste og deres funksjoner kan ikke endres.

PUMPER- Hvis jetpumpeindikatorlys er av og den faste JETS-knappen blir trykket, vil den 1. jetpumpefunksjonen aktiveres og kontrollpaneldisplayet vil gå frem til Pumpe-menyen.-

Hvis jetpumpeindikatorlys er på og den faste JETS-knappen blir trykket mens i noen annen skjerm enn Pumper-menyen, endres ikke jetpumpefunksjonen. bare Kontrollpanelskjermen vil endre til Pumper-menyen

LYS - Hvis lys er av, trykk den faste LIGHTS-knappen fra en hvilken som helst skjerm for å slå på undervannslisene (bare) og vise Undervannslisemenyen.. Når den faste LIGHTS-knappen er trykket i Undervannslisemenyen med undervannslisene på, vil den sykle lysstyrken for undervannslisene. Hvis undervannslisene er på, vil første trykk på den faste LIGHTS-knappen ikke endre lysinnstillingen, men vil gi tilgang til Undervannslisemenyen.

ALTERNATIVER - Går over til Alternativer-skjermen for å få tilgang til Alternativer-skjermen for å få tilgang til Temperatur- og Oppsett-meny

TILBAKE - Går tilbake én meny. På Hjemme-skjermen hold BACK-knappen inntil skjermen roterer 180° for å vise fra innsiden av massasjebadet. Gjenta for å reversere.



PROGRAMMERBARE KNAPPER

De fire innvendige knappene blir henvist til som "programmerbare knapper". Å trykke på en programmerbar knapp vil aktivere funksjonene på kontrollpaneldisplayet nærmest den knappen. Kontrollpaneldisplayet lar deg få vite at du har trykket på en knapp og at den valgte funksjonen er blitt utført. Etter en periode uten bruk (45 sekunder) vil displayet gå tilbake til Hjemme-skjermen hvor skjermen vil fortsette å være på i flere minutter for den går til hvilemodus. Å trykke på en hvilken som helst knapp vil vekke et display i hvile-modus.

INDIKATORIKONER

Indikatorikonene kan bare bli sett på Hjemme-skjermen. De er synlige hver gang ikoner-funksjonen er aktiv.

READY KLAR-indikator: KLAR-indikatorikonet blir vist når temperaturen til massasjebadvannet er innenfor 1 °C av den innstilte temperaturen, og vil slå seg av når temperaturen er utenfor dette området. Hvis du øker eller senker temperaturinnstillingen til massasjebadet, vil KLAR-indikatoren slå seg av inntil vanntemperaturen når det akseptable verdiområdet for den nye temperaturinnstillingen. En blinkende KLAR-indikator betyr at det kan være et problem med temperatursensoren (se avsnittet Feilsøking for mer informasjon)

Massasjebadindikator: Massasjebadindikatorikonet blir vist når et annet lys inne i massasjebadet er på. Indikatoren vil være fast så lenge som et annet lys er aktivert. Massasjebadlysindikator blinker hver gang fargehulet er på.

Massasjebad- eller Temperaturlåsindikator: Massasjebad- eller temperaturlåsindikatorikonet blir vist når enten Massasjebadlås- eller Temperaturlåsindikatorikonet eller begge to er aktivert. Låsindikatorikonet blinker ikke.

Jetpumpeindikator: Jetpumpeindikatorikonet vises når en jetpumpe er på. Jetpumpeindikatorikonet vil blinke hver gang massasjebadet er i ti-minutters rengjøringsssyklusen.

Toipemodusindikator: Tropemodusindikatorikonet blir vist når Tropemodus timeren er innstilt til PÅ. I Trope-modus er varmeapparatet og sirkulasjonspumpen av i åtte timer. Trope-modusindikatoren vil ikke blinke.

Vannstellindikator: Vannstellindikatoren blir vist når en vannstølling er dedikert i systemet og vannstøllingssystemet driver på riktig måte.. Ikonet vil blinke hvis vannstøllingssystemet krever tilsyn.

POWER STRØM -indikator: STRØM -indikatoren vises når massasjebadet får riktig strømforsyning. Den har også en diagnostisk funksjon - et blinkende strømindikatorikon indikerer at varmeapparatets høye grense er blitt utløst, som betyr at enten er massasjebadvannet over det akseptable temperaturområdet eller det har skjedd en feilfunksjon inne i massasjebadet (slik som lav sirkulasjon p.g.a. tilstoppede filtre). Et "av"-strømindikatorikon betyr at det er et problem med kontrollboksen eller strømmen levert til massasjebadet (se avsnittet Feilsøking for mer informasjon).Et "av"-strømindikatorikon betyr at det er et problem med kontrollboksen eller strømmen levert til massasjebadet (se avsnittet Feilsøking for mer informasjon).Et "av"-strømindikatorikon betyr at det er et problem med kontrollboksen eller strømmen levert til massasjebadet (se avsnittet Feilsøking for mer informasjon).Et "av"-strømindikatorikon betyr at det er et problem med kontrollboksen eller strømmen levert til massasjebadet (se avsnittet Feilsøking for mer informasjon).{1}

ALTERNATIV-SKJERM

Alternativ-skjermen er en midlertidig skjerm som tar deg til forskjellige alternative innstillinger.

Trykk på den faste OPTIONS-knappen på kontrollpanelet for å vise Alternativer-skjermen.

Trykk på den programmerbare knappen ved siden av beskrivelsene for å få tilgang til skjermen til beskrivelsen.

VIKTIG: Audio, **FRESHWATER** saltssystem vil bare bli vist på Alternativer+skjermen hvis massasjebadet er utstyrt med disse funksjonene.

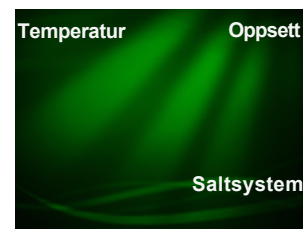

HJEMME-SKJERM



Temperaturen vist midt på Hjemme-skjermen er den virkelige temperature til vannet i massasjebadet. Hvis KLART-ikonet er tent og fast på skjermen, er den virkelige massasjebadtemperaturen innen 1 °C (2 °F) av den innstilte temperaturen. Funksjonene til de programmerbare knappene i hjørnet er følgende:

MINNE

Denne funksjonen vil huske den siste aktive innstillingen for pumper og lys før du trykker på Alt av-knappen.

VIKTIG: Hvis jetpumpen ikke vil gå i gang, påse at SPALOCK er deaktivert. MASSASJEBADLÅS deaktiverer kontrollene på begge kontrollpanelene.

ALT AV

Denne funksjonen vil øyeblikkelig slå av alle pumper og lys, mens den lagrer de siste aktive pumper- og lysinnstillinger.

AUDIO

Hvis du kjøpte musikk- eller TV-tilleggsutstyret med massasjebadet, vil denne funksjonen ta deg til Audio-menyen.

RENGJØRE

Denne funksjonen, levert som en praktisk timer for vannvedlikehold, aktiverer jetpumpen på høy i en ti-minutters periode. Pumpe-ikonet vil blinke (på Hjemme-skjermen) for å indikere at jetpumpen har grepet inn og er i rengjøringszyklusen. Deretter kan du tilsette riktig målte kjemikalier for massasjebad vann inn i filterrommet. Jetpumpe- og rengjøringsikonet vil automatisk slås av etter ti minutter.

VIKTIG: Noen funksjoner for programmerbare taster vil bare bli illustrert hvis tilleggsutstyret er installert.

TEMPERATURKONTROLL

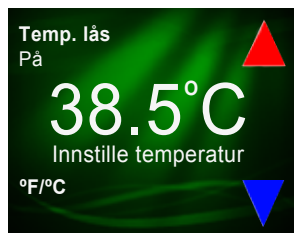

Innstilt temperatur-området er fra 26 °C til 40 °C (80 °F til 104 °F). Vanntemperaturen i ethvert massasjebad kan øke eller synke litt avhengig av den nåværende bruken eller tilstanden av massasjebadet og utendørs temperatur.

Den innstilte temperaturen til massasjebad vannet vil automatisk

være 38 °C 100 °F den første gangen strøm blir tilkoplest. Dette er innstillingen som er programmert på fabrikken. Etter at massasjebadet er satt opp og blitt brukt, vil den siste temperaturen brukt av brukeren bli lagret i minnet. Hvis strømmen blir koplest fra massasjebadet, vil den automatisk gå tilbake til den siste innstilte temperaturen når strømmen blir tilkoplest igjen.

For å vise Innstilt temperaturen til massasjebadet:

- Trykk på den faste OPTIONS-knappen på kontrollpanelet .
- Trykk på den programmerbare knappen ved siden av **Temperatur**. Sett temperaturen-skjermen vil bli vist. Denne skjermen vil automatisk gå tilbake til Hjemme-skjermen etter 45 sekunder uten bruk.

For å øke Innstilt temperaturen i massasjebad vannet:

- Trykk på den programmerbare knappen ved siden av ▲. Hver gang det blir trykket på knappen, vil Innstilt temperaturdisplayet øke med 0,5°C (1°F). Hvis knappen blir holdt nede, vil Innstilt temperatur displayet øke med 0,5°C (1°F) hvert halve sekund.

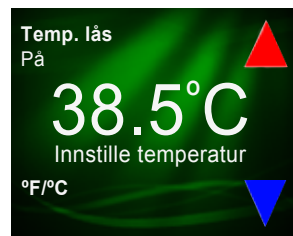

For å senke Innstilt temperaturen i massasjebad vannet:

- Trykk på den programmerbare knappen ved siden av ▼. Hver gang det blir trykket på knappen, vil Innstilte temperatur displayet øke med 0,5°C (1°F). Hvis knappen blir holdt nede, vil Innstilt temperatur displayet bli senket med 0,5°C (1°F) hvert halve sekund.

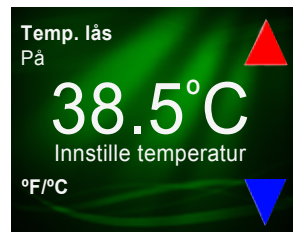

Hvis den innstilte temperaturverdien ikke endrer seg, sjekk for å se om TEMP. LÅS eller MASSASJEBADLÅS-funksjonene er på. Når én av disse funksjonene er aktivert, er temperaturkontrollen deaktivert.

Temperaturen kan bli vist i Fahrenheit eller Celsius. Trykk på den programmerbare knappen ved siden av °F/°C for å velge den ene eller den andre.

LÅSEFUNKSJONER

De to låsefunksjonene, Temperaturlås og Massasjebadlås, blir aktivert av kontrollpanelet. Når aktivert, vil en lås være aktivert inntil den spesielle knappkombinasjonen blir trykket ned for å deaktivere låsen. Selv om strømmen til massasjebadet blir frakoplest en kort stund, vil låsen fortsatt være aktivert.

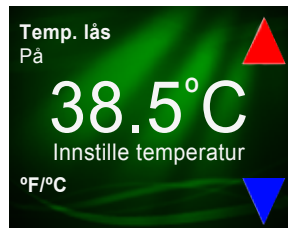

TEMPERATURLÅS

Når den er aktivert, forhindrer Temperaturlås-funksjonen endring av den ønskede vanntemperaturinnstillingen. Alle andre funksjoner på kontrollpanelet vil drive normalt mens

temperaturlåsen er "PÅ". Denne funksjonen hindrer andre fra å endre eierens ønskede innstillinger.

For å aktivere temperaturlåsen:

- Trykk på den faste OPTIONS-knappen på kontrollpanelet.
- Trykk på den programmerbare knappen ved siden av **Temperatur** for å gå videre med skjermen.
- Trykk på den programmerbare knappen ved siden av **Temp. lås Av** for å endre skjermen til **Temp. lås På** .

VIKTIG: Temperatur/Massasjebadlås-ikonet vil bli vist på Hjemme-skjermen i løpet av en temperaturlåstilstand.

For å deaktivere temperaturlåsen:

- Trykk på den faste OPTIONS-knappen på kontrollpanelet.
- Trykk den programmerbare knappen ved siden av **Temp. lås**.
- Trykk på den programmerbare knappen ved siden av **Temp. lås På** for å endre skjermen til **Temp. lås Av** for å slå Temp. lås og ikonet av.

MASSASJEBADLÅS

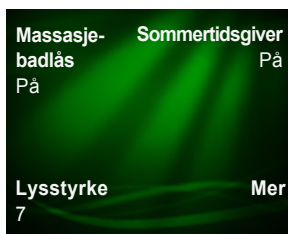

Når den er aktivert, deaktiverer Spa lock alle funksjoner på kontrollpanelet. Det hindrer andre fra å tukle med pumpene, lysene eller temperaturinnstillingene på massasjebadet. Kontrollpanelet vil ikke respondere til faste eller programmerbare knapper når de trykkes i Massasjebadlås-modus.

For å aktivere MASSASJEBadlås:

- Trykk den faste knappen for **OPTIONS**.
- Trykk den programmerbare knappen ved siden av **Oppsett**.
- Trykk den programmerbare knappen ved siden av **Spa Lock av**.

VIKTIG: Temperatur/massasjebadlås-ikonet vil bli vist mens skjermene er låst.

For å deaktivere SPALock:

- Trykk og hold den faste knappen **ALTERNATIVER** og den faste knappen **LYS** samtidig i 3 sekunder. Spa Lock-ikonet vil slå seg av

VIKTIG: Du kan aktivere massasjebadlåsfunksjonen selv om temperaturlåsen allerede er på. Du trenger ikke å slå av temperaturlåsen for å slå på massasjebadlåsfunksjonen. Hvis temperaturlåsen allerede var på da du aktiverte massasjebadlåsen, vil den fortsatt være på når du slår av massasjebadlåsen.

PUMPEKONTROLL



Den faste **JETS**-knappen aktiverer jetpumpene. Når den faste **JETS**-knappen blir trykket, vil pumpemenyen bli vist på kontrollpanelet med Jet 1 i Lav-stillingen, Jetpumpe-ikonet vil også vises på hjemmeskjermen. Trykk på en hvilken som helst av de programmerbare tastene for å endre pumpefunksjonene mellom høy og lav hastighet (når tilgjengelig) og av.

PRISM-modellen har 3 jetpumper, Jet 3 sitter i det nedre høyre hjørnet kun for **PRISM**-massasjebad. Den tredje jetpumpen kan bare aktiveres ved å trykke på den programmerbare tasten ved siden av Jet 3.

Pumpeikonet (på Hjemmeskjermen) vil fortsatt være tent til knappen blir trykket ned for å slå av jetpumpen(e), eller etter to timer med sammenhengende drift når pumpen(e) blir slått av automatisk av kontrollsystemet.

Jetpumpen(e) vil slå seg av etter to timer av kontinuerlig drift for å hindre overoppvarming og spare energi i tilfelle du glemte at de var på. Pumpene kan bli gjenstartet uten forsinkelse.

VIKTIG: Jetpumpen vil ikke fungere når Spa Lock-funksjonen er aktivert.

Du kan også kre gjennom hele jetpumpesyklusen ved å bare bruke den faste **JETS**-knappen som følger:

PRISM , PULSE, FLAIR & FLASH

1. trykk = Jetpumpe 1 på Lav	2. trykk = Jetpumpe 1 på Høy
3. trykk = Begge jetpumper på høy hastighet	4. trykk = Jetpumpe 1 på Lav, Jetpumpe 2 på Høy
5. trykk = Jetpumpe 2 på Høy	6. trykk = Alle pumper av

BEAM

1. trykk = jetpumpe på Høy	2. trykk = jetpumpe AV
----------------------------	------------------------

LYSKONTROLL

Alle **HOT SPRING**-massasjebad er utstyrt med Multi-Color-belysning.

Å trykke på den faste **LIGHTS**-knappen vil slå på både de utvendige og de innvendige lysene.

VIKTIG: Å trykke på den faste lysknappen én gang til vil dimme innvendige lys til 2, å trykke på den faste lysknappen en tredje gang vil dimme innvendig lys til 1, å trykke på den faste lysknappen en fjerde gang vil dimme innvendig lys til av, å trykke på den faste lysknappen en femte gang vil slå av alle lysene.

Bruk skjermen for å endre lysstyrken til de innvendige lysene til massasjebadet:

- Trykk den programmerbare knappen ved siden av **Dimmer**. Det er tre (3) lysstyrkenivåer pluss Av.

VIKTIG: Å trykke på den faste **LIGHTS**-knappen flere ganger vil også endre lysstyrken til de innvendige lysene i massasjebadet når i Innvendige lys-skjermen fra sterkest til av, tilbake til sterkest.

For å endre fargen til de innvendige lysene:

- Trykk den programmerbare knappen ved siden av **Farge**. Fargene er følgende: 1) blå, 2) blågrønn, 3) grønn, 4) hvit, 5) gul, 6) rød, 7) purpur, 8) fargehjul på, 9) fargehjul av.

MERK: Lys-ikonet på Hjemmeskjermen vil blinke hver gang Fargehjulet er på.

Trykk på **Lys av** for å slå av alle lysene:

Utvendige lys:

- Trykk på den programmerbare knappen ved siden av **Utvendige lys** for å vise Utvendige lys-skjermen.
- For **Dimmer**- og **Farge**-funksjoner se Innvendige lys-informasjonen ovenfor.
- Trykk på den programmerbare knappen ved siden av **Daglige lys** for å slå på den 24-timers utvendige lys-timeren. Å aktivere timer vil slå på utvendige lys i 6 timer på samme tid hver dag.
- Trykk på den programmerbare knappen ved siden av **Daglige lys** én gang til for å slå timeren Av.
- Trykk på den programmerbare knappen ved siden av **Innvendige lys** for å gå tilbake til Innvendige lys-menyen.



TROPEMODUS -TIMER

HOT SPRING-massasjebadet er utstyrt med en Tropemodus-timer. Tropemodus-timeren kan bli aktivert i løpet av ekstremt varme sommermånedene for å opprettholde vanntemperaturer.. Aktivert Tropemodus-timeren forårsaker at varmeapparatet umiddelbart slår seg. Sirkulasjonspumpen vil fortsette å være på i omtrent 5 minutter og skyver vann gjennom varmeapparatet for å kjøle det ned. Både varmeapparat og sirkulasjonspumpe vil deretter være av i åtte timer. Tropemodus-timer-ikonet vil bli vist på kontrollpanelet og vil fortsette å vises så lenge som tropemodus-timeren er på. Sirkulasjonspumpen og varmeapparatet vil automatisk slå seg av i de sanne åtte timene hver dag inntil tropemodus-timeren blir deaktivert. Det anbefales å aktivere tropemodus-timeren om morgenen slik at massasjebadet er av i løpet av den varmeste delen av dagen, og slik at sirkulasjonspumpen vil starte igjen om kvelden når du er klar til å nyte massasjebadet igjen.

VIKTIG: Tropemodus-timeren vil ikke senke massasjebadets temperatur under omgivelsestemperaturen. Omgivelsesforhold, inkludert fuktighet, vind og skygge vil innvirke på vanntemperaturen i massasjebadet.

For å aktivere Tropemodus-timeren, følg ganske enkelt disse trinnene:

- Trykk på den faste OPTIONS-knappen på kontrollpanelet.
- Trykk på den programmerbare knappen ved siden av **Oppsett**.
- Trykk på den programmerbare knappen ved siden av **Tropemodus-timeren** for å aktivere. Tropemodus-timer ikonet (på hjemmeskjermen) vil vises når aktivert.

VIKTIG: Hvis vanntemperaturen synker under 26,7°C (80°F) vil Trope-modus automatisk bli deaktivert.

- Sommer-timeren bør bli deaktivert når kjøligere temperaturer kommer tilbake. For å gjøre dette, gjenta ganske enkelt de siste 3 trinnene. Tropemodus-timer ikonet vil slå seg av.



LYSSTYRKE

Hvis du vil endre lysstyrken til kontrollpanelskjermen:

- Trykk på den faste OPTIONS-knappen på kontrollpanelet.
- Trykk den programmerbare knappen ved siden av **Oppsett**.
- Trykk på knappen ved siden av **Lysstyrke** for å senke lysstyrken fra 7 ned til 1.



VIKTIG: Å trykke på den programmerbare Lysstyrke-knappen på nummer 1 vil øke skjermlysstyrken tilbake til 7.

SPRÅK

Kontrollpanelskjermen kan vises på sju forskjellige språk. Språkene er engelsk, fransk, tysk, nederlandsk, svensk, norsk og spansk. For å endre språk:

- Trykk på den faste OPTIONS-knappen på kontrollpanelet.
- Den programmerbare knappen ved siden av **Oppsett**.
- Trykk på den programmerbare knappen ved siden av **Mer**.
- Trykk på den programmerbare knappen ved siden av **Språk** til det ønskede språket er synlig.

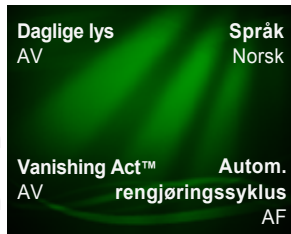

VIKTIG: Skulle du ved et uhell endre språket til et språk du ikke forstår, gjenta Ganske enkelt de forrige trinnene hvor Oppsett er det øvre høyre hjørnet og Språk i det nedre høyre hjørnet.

AUTOM. RENGJØRINGSSYKLUS

Autom. rengjøringssyklusen vil aktivere pumpene i til sammen 10 minutter hvert døgn og begynner med tidspunktet da PÅ først ble trykket på.

- Trykk på den faste OPTIONS-knappen på kontrollpanelet.
- Den programmerbare knappen ved siden av **Oppsett**.
- Trykk på den programmerbare knappen ved siden av **Mer**.
- Trykk på den programmerbare knappen ved siden av Autom. rengjøringssyklus



VANISHING ACT-SYKLUS

VANISHING ACT-syklusen vil aktivere pumpene i 6 timer, BARE for å brukes med **VANISHING ACT** (se side 11)



- Trykk på den faste OPTIONS-knappen på kontrollpanelet.
- Trykk på den programmerbare knappen ved siden av **Oppsett**.
- Trykk på den programmerbare knappen ved siden av **Mer**.
- Trykk på den programmerbare knappen ved siden av **VANISHING ACT**.

FRESHWATER -SALTSYSTEM (VALGFRITT)

Hvis massasjebadet har **FRESHWATER**-saltsystemet installert, kan du navigere til skjermen på følgende måte:

- Trykk på den faste OPTIONS-knappen på kontrollpanelet.
- Trykk på den programmerbare knappen ved siden av **FRESHWATER**-saltsystem.

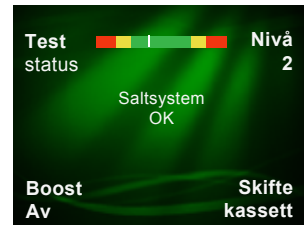

(se **FRESHWATER**-saltsystemeierhåndboken for mer informasjon).

AUDIO (KUN VALGFRITT BLUETOOTH-SYSTEM)

Det følgende gjelder for massasjebad som har et **HOT SPRING** trådløst audiosystem installert:

Når audiosystemet har blitt installert i massasjebadet, vil du kunne pare en hvilket som helst mobil Bluetooth-enhet slik som en telefon eller et nettbrett for å kontrollere musikken din.

FOR Å PARE BLUETOOTH

MERK: Massasjebadet må være slått på før du parer og spiller musikk.

På mobilenheten din gå til Bluetooth-innstillingene og finn *Min massasjebadmusikk*.

- Trykk på *Min massasjebadmusikk* for å pare ved bruk av standard paringsmetoden på mobilenheten din.
- Legg inn paringskodennummeret 0000 for å fullføre paring av mobilenheten med massasjebadet.

VIKTIG: Du vil kunne kontrollere hele musikkfunksjonen fra mobilenheten din.

PUMPEMENYER

PRISM (MODELL PSME)

Jetpumpe 1 - Jet-system 1

Avlederspak i  stillingen

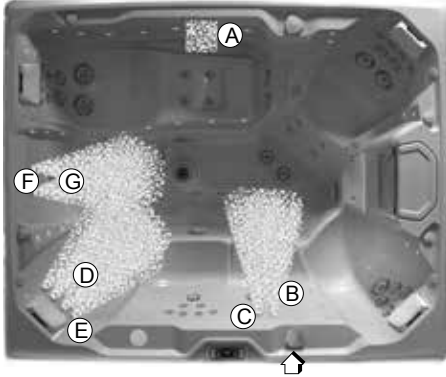

- a. 1 Fossefall (spak må være i PÅ-stilling)
- b. 2 Standard enkelt-roterende jetpumper
- c. 4 Retningsbestemte **PRECISION**-jet
- d. 6 Retningsbestemte **PRECISION**-jet
- e. 4 Roterende **PRECISION**-jetpumper
- f. 4 Roterende **PRECISION**-jetpumper
- g. 1 XL Dobbelt-roterende jetpumper

Jetpumpe 1 - Jet-system 2

avlederspak i  stillingen

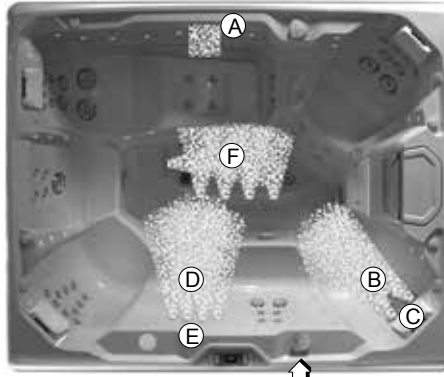

- a. 1 Fossefall (spak må være i PÅ-stilling)
- b. 1 XL retningsbestemte jetpumper
- c. 4 Standard dobbelt-roterende jetpumper
- d. 1 Standard dobbelt-roterende jetpumper
- e. 6 Retningsbestemte **PRECISION**-jetpumper
- f. 5 Retningsbestemte **PRECISION**-jetpumper

Jetpumpe 2

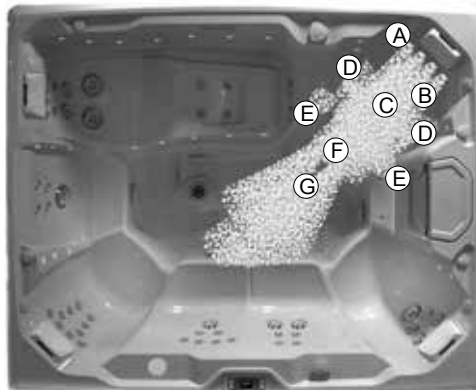

- a. 4 Retningsbestemte **PRECISION**-jet
- b. 2 Standard enkelt-roterende jetpumper
- c. 2 XL retningsbestemte jetpumper
- d. 2 Retningsbestemte **PRECISION**-jet
- e. 2 Roterende **PRECISION**-jetpumper
- f. 4 Retningsbestemte **PRECISION**-jet
- g. 2 Standard retningsbestemte jetpumper

Jetpumpe 3 - Jet-system 1

Avlederspak i  stillingen

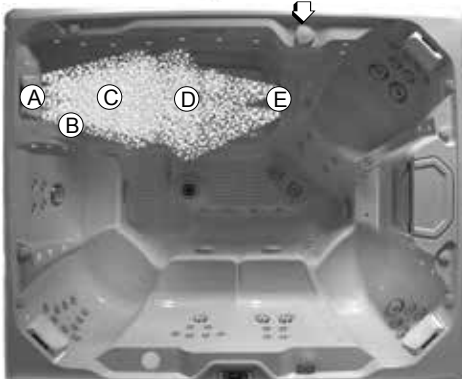

- a. 6 Retningsbestemte **PRECISION**-jetpumper
- b. 2 Standard dobbelt-roterende jetpumper
- c. 2 XL enkelt- roterende jetpumper
- d. 4 Retningsbestemte **PRECISION**-jet
- e. 2 Standard retningsbestemte jetpumper

Jetpumpe 3 - Jetsystem 2

Avlederspak i -stillingen

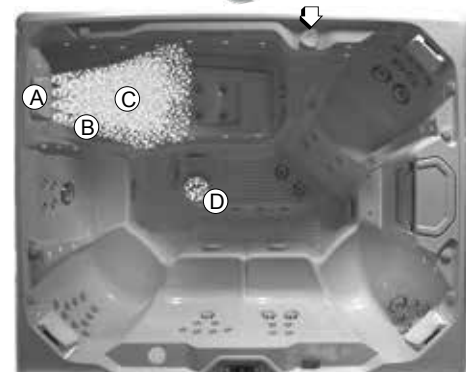

- a. 6 Retningsbestemte **PRECISION**-jetpumper
- b. 2 Standard Dobbelt-Roterende jetpumper
- c. 2 XL Enkelt- Roterende jetpumper
- d. 1 XXL-jetpumpe

PUMPEMENYER

PULSE (MODELL PLSE)

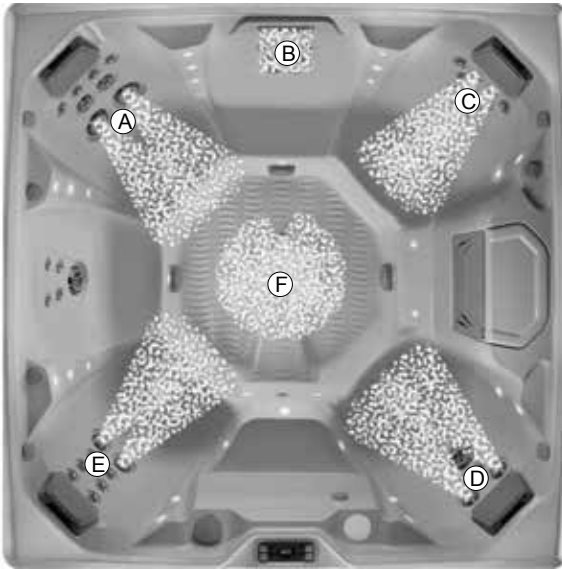

Jetpumpe 1

- a. 2 XL Retningsbestemte jet
- b. 1 Vannfunksjon (spak må være i PÅ-stilling)
- c. 2 Retningsbestemte **PRECISION**-jet
- d. 2 Standard enkelt-roterende jetpumper
- e. 2 Standard retningsbestemte jetpumper
- f. 7 Retningsbestemte **PRECISION**-jet

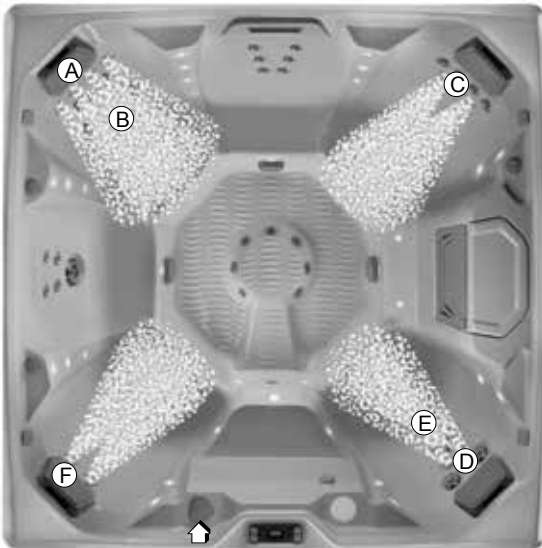

Jetpumpe 2 - Jet-system 1

Avlederspak i ●-stillingen

- a. 4 Retningsbestemte **PRECISION**-jet
- b. 2 Standard enkelt-roterende jetpumper
- c. 6 Retningsbestemte **PRECISION**-jetpumper
- d. 2 Retningsbestemte **PRECISION**-jet
- e. 1 XL Single Rotary -jet
- f. 6 Retningsbestemte **PRECISION**-jetpumper

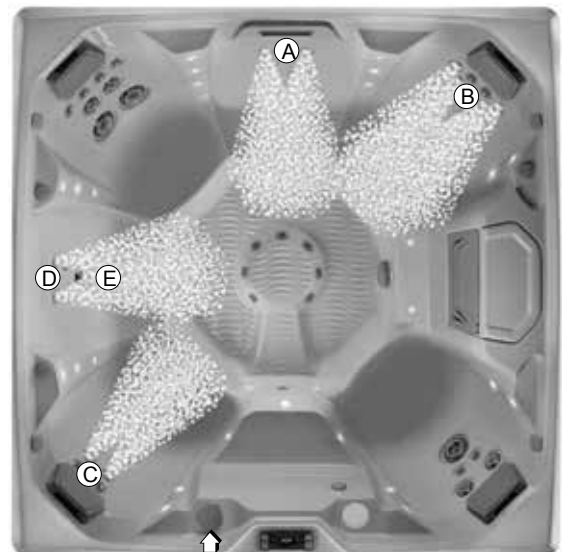

Jetpumpe 2 - Jet-system 2

Avlederspak i ●-stillingen

- a. 6 Retningsbestemte **PRECISION**-jetpumper
- b. 8 Retningsbestemte **PRECISION**-jet
- c. 4 Retningsbestemte **PRECISION**-jet
- d. 4 Roterende **PRECISION**-jetpumper
- e. 1 XL Dobbel-roterende jetpumpe

PUMPEMENYER

FLAIR (MODELL FLRE)



Jetpumpe 1

- a. 2 Standard retningsbestemte jetpumper
- b. 2 Standard dobbelt-roterende jetpumper
- c. 4 Retningsbestemte **PRECISION**-jet
- d. 3 Standard retningsbestemte jetpumper
- e. 1 XL retningsbestemte jetpumper
- f. 1 Vannfunksjon (spak må være i PÅ-stilling)



Jetpumpe 2 - Jet-system 1

Avlederspak i ●-stillingen

- a. 2 Retningsbestemte **PRECISION** -jetpumper
- b. 1 XL Dobbelt-roterende jetpumpe
- c. 2 Retningsbestemte **PRECISION**-jet
- d. 4 Retningsbestemte **PRECISION**-jet
- e. 2 XL Single Rotary -jet
- f. 4 Retningsbestemte **PRECISION**-jet



Jetpumpe 2 - Jetsystem 2

-avlederspak i ●-stillingen

- a. 6 Retningsbestemte **PRECISION**-jetpumper
- b. 2 Standard dobbelt-roterende jetpumper
- c. 2 Standard retningsbestemte jetpumper
- d. 2 Retningsbestemte **PRECISION**-jetpumper
- e. 4 Retningsbestemte **PRECISION**-jetpumper

PUMPEMENYER

FLASH (FSHE)

Jetpumpe 1

- a. 2 Standard enkelt-roterende jetpumper
- b. 1 Vannfunksjon (spak må være i PÅ-stilling)
- c. 4 Retningsbestemte **PRECISION**-jetpumper
- d. 4 Retningsbestemte **PRECISION**-jetpumper
- e. 2 Standard Retningsbestemte jetpumper
- f. 1 XL Retningsbestemte jetpumpe

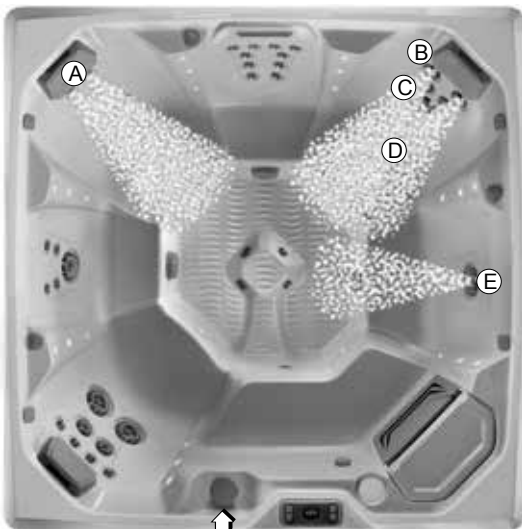
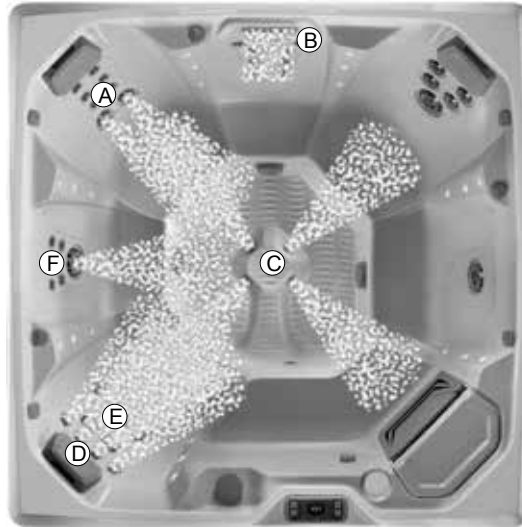

Jetpumpe 2 - Jetsystem 1

Avlederspak i  posisjonen

- a. 6 Retningsbestemte **PRECISION**-jetpumper
- b. 2 Standard Enkelt-roterende jetpumper
- c. 2 Standard Retningsbestemte jetpumper
- d. 1 XL Roterende jetpumpe
- e. 1 XL Retningsbestemte jetpumpe

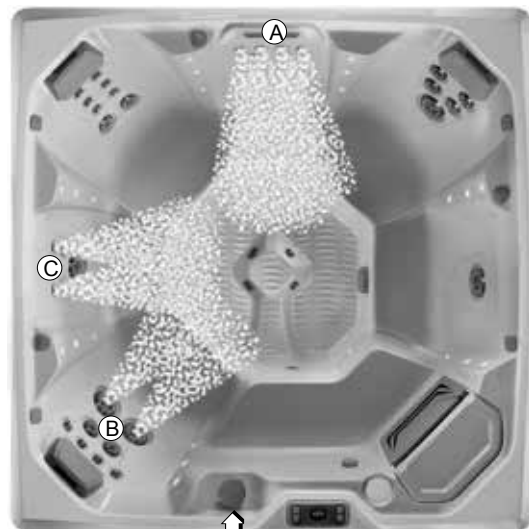

Jetpumpe 2 - Jet-system 2

Avlederspak i -stillingen

- a. 10 Retningsbestemte **PRECISION**-jet
- b. 2 XL Roterende jetpumper
- c. 4 Retningsbestemte **PRECISION**-jet

PUMPEMENYER

BEAM (BMIIE)

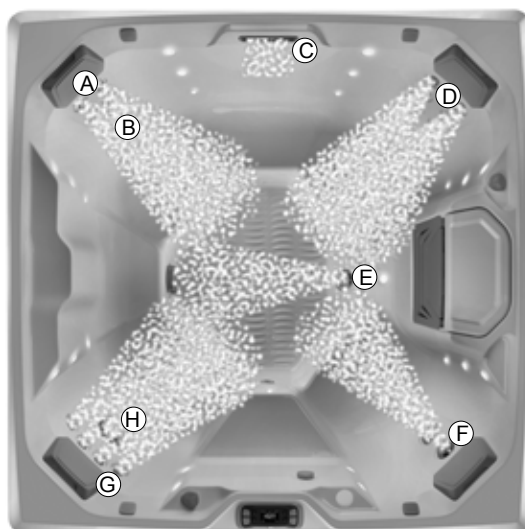

Jet-pumpe

- a. 4 Retningsbestemte **PRECISION**-jet
- b. 1 Standard Retningsbestemte jetpumpe
- c. 1 Vannfunksjon (spak må være i PÅ-stilling)
- d. 6 Retningsbestemte **PRECISION**-jet
- e. 1 Standard Retningsbestemte jetpumpe
- f. 2 Standard Enkelt-Roterende jetpumper
- g. 4 Retningsbestemte **PRECISION**-jet
- h. 1 XL Retningsbestemte jetpumpe

STELL OG VEDLIKEHOLD AV

MASSASJEBAD

HOT SPRING -massasjebadet er fabrikkert av de høyeste kvalitet, mest holdbare materialer tilgjengelig. Til tross for dette, vil stell og vedlikeholdsprogrammet du utvikler for massasjebadet til slutt avgjøre hvor lenge massasjebadet og de individuelle komponentene vil vare. Regelmessig vedlikehold og å følge rådene i dette avsnittet vil hjelpe deg å beskytte investeringen din.

ANVISNINGER FOR TØMMING OG GJENFYLLING

VIKTIG: Det anbefales IKKE gjenfylle massasjebadet ditt når omgivelsestemperaturen synker under 10° C (50° F).

1. Fra kople massasjebadet fra strømforsyningen ved å slå av begge RCD-avbryterne som sitter på underpanelet.
2. Finn avløpsventilen til massasjebadet (under frontpanel) og fjern avløpslokket. Fest inntaket til en hageslange til avløpsventilen (for å unngå og flomme over fundamentet som omringer massasjebadet) og led slangen til et egnet avløpssted. Massasjebadvann med et høyt nivå av rensedmidler kan skade planter og gress.
3. Åpne ventilen ved å dreie knotten. Massasjebadet vil tømmes med naturlig strømning med tyngdekraft.
4. La alt vannet bli tømt gjennom avløpet.
5. Når det er tomt, kontroller skallet til massasjebadet og rengjør det ettersom det er nødvendig. (Følg anvisningene for stell av utsiden.)
6. Lukk avløpsventilen og igjeninstaller avløpslokket.
7. Installer nye filter eller rengjør de eksisterende med **FRESHWATER**-filterrengjøringsmidler.
VIKTIG: Rengjør og roter filterkassettene hver gang massasjebadet blir tømt for rengjøring.

Fyll massasjebadet igjen gjennom filterrommet ved bruk av **CLEAN SCREEN**- pre-filteet.

VIKTIG: Vanntemperaturen ved gjenfylling må være mellom 10° - 21°C (50° - 70°F) for å unngå høyt nivå-utløsning.

8. Følg Hurtigstart-anvisningene i avsnittet Sette igang.

GJENFYLLING MED KALDT VANN

- Når du gjenfyller massasjebadet hvis springvannet er under 10° C (50° F), kan massasjebadet gå inn i en høy grense beskyttelsesmodus (forårsake at massasjebadet slutter å fungere). Hvis det forekommer en høy grense-utløsning, er den raskeste måten å gjenaktivere kontrollsystemet til massasjebadet å først fullstendig frakople strømmen til massasjebadet, deretter varme de to sensorene på toppen av varmeapparatet og vinylslangen (som sitter inne i utstyrsrommet) med en hårtørker i omtrent 10 minutter. Når du mener at sensorene og varmeapparatetslangen er blitt tilstrekkelig oppvarmet, tilkople strømmen til massasjebadet igjen.
- Blande varmt vann med det kalde springvannet slik at det overstiger 10° C (50° F) i løpet av gjenfyllingsprosessen vil også oppnå de samme resultatene hvis det er et alternativ for deg.

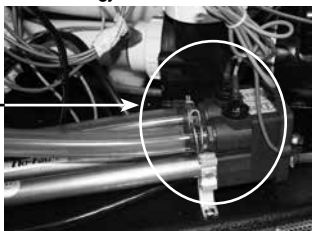

FORHINDRING AV FRYSING

Massasjebadet er blitt utformet og konstruert for bruk året rundt i et hvilket som helst klima. I noen områder kan ekstremt kalde temperature under -12°C (10 °F) kombinert med sterk vind, forårsake delvis frysning av jetpumpen, selv om vannet inne i massasjebadet fortsatt er ved den valgte temperatur. Energieffektiviteten til massasjebadet kan også gå ned i løpet av disse kalde periodene, siden varmeapparatet vil sykle oftere. Som en et ytterligere forholdsregel mot delvis frysing av noen av komponentene, kan utstyrsrommet bli isolert med et isoleringsett (tilgjengelig fra den lokale forhandleren). Dette isoleringsettet vil også hjelpe til å maksimere massasjebadets energieffektivitet.

VIKTIG: Når varmere vær kommer tilbake, ca 15° - 21°C (60° - 70°F), må isoleringsettet bli fjernet for å hindre overoppvarming av jetpumpen.

KLARGJØRE MASSASJEBADET FOR VINTEREN

Hvis du lar massasjebadet være ubrukt i en lengre periode i svært kaldt vær, bør du tømme det og klargjøre det for vinteren for å unngå at det fryser ved et uhell p.g.a. strømbrydd eller utstyrsfeil.

⚠ FARE: Bruk bare propylenglykol som frostvæske tilgjengelig i de fleste RV- og båtstyrsforretninger). Dette er ikke giftig. Bruk aldri frostvæske for biler (etylenglykol) siden den er giftig!

⚠ ADVARSEL: Unnlattelse av å følge disse instruksjonene på riktig måte kan føre til frostskaade som ikke er dekket av garanti. Det anbefales sterkt at du kontakter den lokale forhandler for å utføre denne tjenesten.

1. Tøm massasjebadet ved å følge trinn 1-5 i Tømme & gjenfylling-anvisningene. Åpne fossefallventilen.
2. Fjern filterkassettene, rengjør og oppbevar dem på et tørt sted.

VIKTIG: Disse ekstra anvisningene må brukes når du tømmer og klargjør massasjebadet for vinteren i et klima hvor temperature synker til under 0° C (32 °F). En (støvsuger/blåser) våt/tørr industriell støvsuger må brukes for å effektivt fjerne vann som er fanget inne i rørledningene.

3. Fest slangen til støvsugeren til blåsersiden til den industrielle støvsugeren.
 - a. Sett enden av støvsugerslangen ned i filteråpningen.
 - b. Slå på blåserfunksjonen og la den blåse ut alt vann som er igjen i rørledningen (omtrent 3 til 5 minutter).
 - c. Slå **SMARTJET**-spaken til den andre stillingen og la systemet lufte ut.
 - d. Hvis massasjebadet er utstyrt med mer enn to jetsystemer, trenger hvert jetsystem også å bli blåst ut.
4. Fest støvsugerslangen til støvsuger siden av den industrielle støvsugeren. Støvsuge alle åpninger og hulrom på følgende måte:
 - a. Pumpeåpninger: Start med pumpene øverst og gå nedover (hvis innsuging kommer fra en annen pumpe, blokker den andre pumpen med en stor fille – dette vil hjelpe å trekke ut vannet som er fanget dypt inne i hovedledningen)
 - b. Filterinnsugingsnipler og filterrom.
 - c. Tøm avløp (Det kan være nødvendig å dekke avløpsristen med en fille når du støvsuger avløpet for å sikre at vann blir trukket helt ut av det innvendige rørsystemet).
5. Tørk massasjebadskallet grundig med et rent håndkle.
6. Sett avløpslokket tilbake på plass.

⚠ FARE: Bruk bare polyenglykol som frostvæske. Dette er ikke giftig. Bruk aldri frostvæske for biler (etylenglykol) siden den er giftig!

- Ved bruk av en lang forlengelsestrak, hell frostvæske inn i alle stigerør, filterinnsugningsnipler, jet-åpninger og vannfunksjonsåpninger. Tiltsett nok frostvæske til å sikre tilstrekkelig beskyttelse – i mange tilfeller vil du se væsken i åpningen, eller den kommer ut på et annet sted.
- Lukke massasjebadlokket og fest nedbindinger. Dekk lokket med to finerplater for å jevnt distribuere vekten av snø og is. Fest et plastduk eller en presenning over dekslet og finerplatene.
- Sett på plass adgangsdøren til utstyret, hvis den var fjernet.

ÅPNINGSANVISNINGE:

- Fjern finer og plastduk. Åpne massasjebadlokket ved å løsne nedbindinger på lokket.
- Følg Igangsettings- og fyllprosedyrer i avsnittet Driftsanvisninger i Eierhåndboken. Ikke installer filter for å forhindre at de blir utsatt for frostvæsken.
- Som en del av denne prosessen, superkloriner vannet i massasjebadet ved å tilsette tre teskjeer med klor (natrium diklor) pr. 950 liters massasjebadvann inn i filterrommet. Dette er to ganger den normale mengden av klor som trengs for superklorinering. Denne ekstra mengden av klor trengs for ødelegge frostvæsken.
MERK: Det kan være nødvendig med en avskummer for å minske mengden av skum forårsaket av frostvæsken.
- Tøm massasjebadet for å sikre fjerning av frostvæske. Ikke tøm vannet på gress eller planter p.g.a. det høye klornivå.
- Etter at massasjebadet er helt tømt, installer filteret igjen og følg Igangsettings- og fyll-prosedyrer i avsnittet Driftsanvisninger i Eierhåndboken.
VIKTIG: Hold alltid massasjebadet dekket når det ikke er i bruk, enten det er tomt eller fullt.

FILTERSYSTEM

Filterlokket på massasjebadet er **IKKE** utformet til å støtte tung vektbelastning og skal ikke brukes som et sete. I ekstreme tilfeller kan lokket sprekke og brette. Denne hendelsen blir ansett som misbruk og er ikke dekket av garantien.

LIMELIGHT -kolleksjonen av massasjebad er utstyrt med en filterkassett tilpasset til å dekke behovene til jetpumpesystemet.

Som med ethvert vannfiltreringssystem, kan filterkassetten bli tilstoppet, noe som kan resultere i redusert vannstrøm. Det er viktig å opprettholde et rent, utilstoppet filtreringssystem. Ikke bare gir dette maksimal ytelse fra pumpene, men lar også det 24-timers filtreringssystem fungere effektivt. **WATKINS WELLNESS anbefaler at filterkassetten blir rengjort (ved å bløtlegges i et filterrengjøringsmiddel for å oppløse mineraler) minst én gang i måneden.**

VIKTIG: Hyppigheten og varigheten av bruk, og antallet brukere bidrar alle til å bestemme den riktige tiden mellom filterrengjøringer. Mer bruk betyr at det er nødvendig med oftere rengjøringer av filteret. Unnlattelse av vedlikeholde kassetten på en ren, uhindret måte vil resultere i redusert vannstrøm gjennom varmeapparatmontasjen som kan forårsake at høy grense-termostat, varmeapparatets termal avstengning eller sirkulasjonstumpens termal avstengning utløses. Hvis utløsningen av høy grense eller termal avstengning skjer under temperatur under frysepunktet, kan vannet i massasjebadet fryse. Enhver skade på massasjebadet (p.g.a. frysing) forårsaket som et resultat av dårlig vedlikehold (omtalt under feilbruk eller misbruk i **HOT SPRING**-massasjebadets begrensede garanti), vil ikke bli dekket av garantien.

⚠ ADVARSEL: For å redusere risikoen for skade på personer som

braker massasjebadet, **IKKE** fjern innsugingsrørdele, (filterstigerør) som sitter i filterrommet og ikke sitter på filterlokket, i ekstreme tilfeller kan lokket sprekke og brette. Denne hendelsen blir ansett som misbruk og er ikke dekket av garantien.

SEKUNDÆR UTSUGING-SKJERM

I fotgropen til massasjebadet er det tre sekundære utsugingsskjermer. Skjermen brukes som et filter for å hindre at skitt fra å sirkulere gjennom systemet.

⚠ ADVARSEL: Ikke bruk massasjebadet når utsugingsskjermene er fjernet.

FILTERKASSETTER, FJERNING & RENGJØRING

- Fra kople massasjebadet fra strømforsyningen ved å slå av begge GFCI-avbryterne som sitter på underpanelet. Trekk ut strømledningen for 115V modeller.
- Fjern forsiktig og sett til side dekslet til filterrommet.
- Fjern alle flytende artikler fra inne i filterrommet.
- Drei håndtaket til filterholderen (som sitter på toppen av filterkassetten) mot urviseren inntil holderen kan fjernes fra filterstigerøret.
- Fjern filterholderen og kassetten.
VIKTIG: Fjern aldri filterstigerørene når det er rusk i filterrommet. Rusk kan finne veien inn i de indre rørene som kan resultere i blokkering. **FJERN ALDRI INNSUGNINGSRØRDELER.**
- Rengjør alltid standardfilter med et filteravfetingsmiddel, slik som **FRESHWATER** Filter Cleaner, for å fjerne mineral- og oljeopbygging. Legg ganske enkelt filteret i avfetingsmiddelet i henhold til anvisningene på pakken, og plasser filteret deretter på en ren overflate og spray det til det er rent med en hageslange. Det kan være nødvendig å rotere filteret mens du sprayer for å fjerne mulig rusk som sitter mellom filterfoldene.
- For å installere filterkassetten, følg trinnene i motsatt rekkefølge som da den ble fjernet. Ikke stram for mye!

⚠ ADVARSEL: Ikke bruk massasjebadet når filterkassetten eller filterstigerør(ene) fjernet!

STELL AV MASSASJEPUTENE

Putene i massasjebadet vil gi mange år med komfort hvis de blir tatt godt vare på. De er blitt plassert over vannlinjen for å minimere blekeeffekten av klorvann og andre kjemikalier i massasjebadvann. For å forlenge levetiden, bør putene bli fjernet og rengjort hver gang massasjebadskallet blir rengjort. Kroppsoljer kan fjernes med en løsning av mild såpe og vann. Skyll **ALLTID** putene grundig for å gjerne såperester. Putene kan bli behandlet med **HOT SPRING** Cover Shield etter rengjøring. Hvis massasjebadet ikke skal brukes i en lang tidsperiode (dvs. i løpet av en ferie eller det er klargjort for vinteren), eller når vannet blir superklorinert, bør putene bli fjernet inntil neste bruk av massasjebadet.

For å fjerne og sette tilbake putene i massasjebadet:

- Trekk og løst forsiktig i én ende av puten for å strekke puten (lenger) inntil puten blir sluppet løs fra plasholderen. Etter at den ene enden er sluppet løs, skyv puten i motsatt retning for å fjerne den fra den andre holderen.
- Innstill pute.
- Skyv en ende av puten inn i holderen i massasjebadet.

4. Trekk den andre enden av puten; ved å bruke begge hendene løft puten over holderen og ved en strekkbevegelse skyv puten tilbake inne i holderen.

STELL AV UTSIDEN

MASSASJEBADSKALL

HOT SPRING-massasjebadet har et akrylskall. Flekker og skitt vil vanligvis ikke festes til massasjebadets overflate. En bløt fille eller en nylonskrubb bør lett fjerne den meste skitt. De fleste husholdningskjemikalier er skadelige for massasjebadskallet (se nedenfor for detaljert informasjon om rengjøringsmidler). Skyll alltid grundig av alle rengjøringsmidler med friskt vann.

VIKTIG:

1. Følgende produkter er de **ENESTE** godkjente rengjøringsmidler for **HOT SPRING** -massasjebadskallet: rent vann, **HOT SPRING FRESHWATER Spa Shine** eller **Soft Scub**®. Bruken av alkohol eller andre husholdningsrengjøringsmidler enn de som er oppført, til å rengjøre overflaten til massasjebadskallet anbefales **IKKE**. **IKKE** bruk rengjøringsprodukter som inneholder slipende midler eller løsemidler siden de kan skade skalloverflaten, spesielt: **Simple Green**®, **Windex**® eller **Spa Mitt**. **BRUK ALDRI STERKE KJEMIKALIER!** Skade på skallet ved bruk av sterke kjemikalier er ikke dekket av garantien. Skyll alltid grundig av alle rengjøringsmidler med friskt vann.
2. Jern og kobber i vannet kan misfarge massasjebadskallet hvis de får være ukontrollert. Spør **HOT SPRING**-forhandleren om en **Stain and Scale Inhibitor** til bruk hvis massasjebadet har en høy konsentrasjon av oppløste mineraler. (**WATKINS WELLNESS** anbefaler **FRESHWATER Stain & Scale Defense**.)
3. Hold alle rengjøringsmidler utenfor barns rekkevidde og vær forsiktig når du bruker dem.

EVERWOOD™ -MASSASJEBADKABINETT

HOT SPRING-massasjebad inkluderer et **EVERWOOD** -massasjebadkabinett. **EVERWOOD** består av en stiv polymer med et utvendig akrylbelegg som kombinerer slitestyrken til plast med skjønneten til virkelig tre.

Rengjøring av **EVERWOOD** består av å ganske enkelt spraye kabinettet med en mild løsning av såpe og vann for å fjerne alle flekker og rester.

Ikke gni **EVERWOOD** med et slipende materiale eller bruk slipende rengjøringsmidler da dette kan skade strukturen.

STELL AV MASSASJEBADDEKSELET

⚠️ ADVARSEL: Dekselet er et manuelt sikkerhetsdeksel som oppfyller eller overstiger alle gjeldende krav i ASTM 1346-91 for massasjebadsikkerhet når det er installert og brukt på riktig måte pr. fabrikkasjonsdatoen. Usikrede deksler eller deksler som er sikret på feil måte er en fare.

Åpne dekselet til en helt åpen stilling før bruk.

VINYLDEKSEL

Vinyldekslet for massasjebad er et attraktivt, slitesterkt skumisolasjonsprodukt. Månedlig rengjøring og behandling anbefales for bevare skjønneten.

For å rengjøre og behandle vinyldekslet:

1. Fjern dekslet fra massasjebadet og len det forsiktig mot en vegg eller et gjerde.
2. Spray dekslet med en hageslange for å løsne og rense bort skitt eller rusk.
3. Med en stor svamp og/eller en børste med bløt bust og en svært mild såpeløsning (en teskje flytende oppvaskmiddel med 7.5 liter (2 gallon) vann, eller bakenatron (natriumbikarbonat), scrubb vinyltoppen med en sirkelbevegelse. Ikke la vinylen tørke med et såpebelegg før det kan bli skylt rent.
4. Scrubb dekslets omkrets og sideklaffer. Skyll rent med vann.
5. Skyll av undersiden av dekslet med bare vann (ikke bruk såpe), og tørk det med en tørr fille.
6. For å kondisjonere dekslet etter rengjøring, påføre et tynt belegg med **HOT SPRING Cover Shield** på overflaten og puss det til en høyglans.

VIKTIG: For å fjerne sevj, bruk flytende brennstoff for sigarettlightere (ikke trekull-lighterbrennstoff). Vær sparsom og skyll umiddelbart med en salsåpeløsning, og tørk av.

GJØR DETTE:

- Fjern oppbygging av snø for å unngå at skumkjernen brekker fra den ekstra vekten av snen.
- Lås låsestroppene til dekselet for å sikre dekselet når massasjebadet ikke er i bruk.

GJØR IKKE DETTE:

- Dra eller løft dekslet til massasjebadet ved å bruke enten flappene eller låsestroppene.
- Gå stå eller sitt på dekselet.
- Å sette en metal- eller varmeoverførende gjenstand på dekslet eller legge en hvilken som helst type plastikkpresenning eller malerklede over dekslet kan resultere i en smeltet skumkerne som ikke er dekket av garantien.
- Bruk av noen løftmekanismer, kjemikalier eller rengjøringsmidler bortsett fra de som anbefales av **WATKINS WELLNESS** eller deres autoriserte salgs- og serviceforhandlere.

LØFTESYSTEM FOR DEKSEL

Nødvendig klarering bak dekslet når det er åpent:

CoverCradle™ & CoverCradle II 61 cm (24")	UpRite™ 18 cm (7")	Lift 'n Glide™ 36 cm (14")
--	-----------------------	-------------------------------

SLIK ÅPNER DU VINYLDEKSLET

VIKTIG: Forsøk aldri å åpne eller fjerne vinyldekslet ved å gripe tak i eller trekke i skjørtet eller låsestroppene til dekslet. Skjørtet vil revne og revnet skjørtet er ikke dekket av garantien.

Sjekk etter oppbygning av is rundt gassfjærene og svingpunktene for det tilbaketrekkbare dekselsystemet. Oppbygging av is kan skade systemkomponenter.

⚠ ADVARSEL: Vinyldekslet og det tilbaketrekkbare dekselsystemet anbefales ikke til bruk i vindforhold over 40 km i timen.

VIKTIG: Hvis massasjebadet står på et sted som er utsatt for høy vind, kan ekstra låsestroppe bli installert for å minimere vindskade på dekslet.

1. Med låsestroppene løse, sett én hånd under dekselskjørtet, mellom massasjebadet og dekslet, for å bryte vakuumsforseglingen. Brett deretter den fremre halvdel av dekslet over på den bakre halvdel.
2. Hvis det ikke er tilgang fra baksiden, stå ved siden av massasjebadet like ved siden av hengslene til det foldete dekslet.
 - a. **For COVERCRADLE tilbaketrekkbare dekselsystemer:**
Ved bruk av begge hendene, kopp én hånd under den nedre halvdel av dekslets (like under vannet) og sett den andre langs siden av dekslet, like under skjørtet. Skyv forsiktig (ikke løft) med begge hendene mot det motsatte, bakre hjørnet av dekslet (diagonalt). Når dekslet åpner seg, vil gassfjærene la dekslet langsomt stoppe.
 - b. **For UPRITE tilbaketrekkbare dekselsystemet:** Løft ganske enkelt dekslet ved den midtre hengslen, og la det bevege seg til baksiden av massasjebadet og hvile der.
 - c. **For LIFT 'N GLIDE tilbaketrekkbare dekselsystemet:** Løft dekslet litt på forsiden av massasjebadet, skyv (skyv tilbake til det stopper), fold dekslet i to, løft det og flytt det til baksiden av massasjebadet. Sett inn låsestiftene på siden av løftmekanismen for å forhindre lukking ved et uhell.

VIKTIG: Når du åpner et tilbaketrekkbart dekselsystem, må du bare bruke én av de tre spesifikke metodene. Ikke forsøk å åpne dekslet på noen annen måte. Skade forårsaket av feil åpning eller lukking av dekslet er ikke dekket av vilkårene for den begrensede garantien.

SLIK LUKKER DU DEKSELET

1. Når du står ved siden av dekslet, sett én hånd langs siden av dekslet, sett én hånd i det øvre hjørnet av dekslet og skyv forsiktig forover i retning av massasjebadet. Dekselet vil rotere forover for å dekke halve massasjebadet.

VIKTIG: For **UPRITE** eller **LIFT 'N GLIDE** tilbaketrekkbare dekselsystem, løsne låsemekanismen(e) før du skyver dekslet forover.

2. Åpne dekslet ved å løfte håndtaket som sitter på topphalvdelen (forsiden) av dekslet. La den ufoldete halvdel falle ned på massasjebadet. Lufttrykket som skapes av at dekslet faller vil gjøre at vinylskjørtet ikke blir fanget mellom dekslet og massasjebadskallet.

ELEKTRISKE KRAV

INSTALLERINGSANVISNINGER

HOT SPRING -massasjebad er blitt omhyggelig utformet for å gi deg maksimal sikring mot elektrisk støt. Å kople massasjebadet til en feilkoplet krets vil oppheve mange av sikkerhetsfunksjonene. Feil kabling kan også forårsake dødelig elektroshokk, brannfare og andre farer for skade. **HOT SPRING**-massasjebadet må bli installert til en RCD på 10 milliamp utløsningsinnretning eller lavere. Les og følg fullstendig forskriftene og anvisningen for elektrisk installasjon for den spesielle massasjebadmodellen!

SERVICEMERKNAD: **HOT SPRING** -massasjebadet er utstyrt med en strømindikator som, i tillegg til å vise at massasjebadet har strøm tilkoppelt, også har en diagnosefunksjon. Den vil begynne å blinke hvis varmeapparatets høy-grense termostat blir utløst. Hvis strømindikatorlyset blinker, følg anvisningene i avsnittet Feilsøking for å identifisere og rette årsaken. Strømindikatoren vil stoppe å blinke etter at problemet er rettet.

HOT SPRING-MASSASJEBAD MÅ VÆRE INSTALLERT I HENHOLD TIL ALLE GJELDENDE NASJONALE OG LOKALE ELEKTRISKE FORSKRIFTER. ALT ELEKTRISK ARBEID SKAL UTFØRES AV EN ERFAREN, AUTORISERT ELEKTRIKER.. VI ANBEFALER BRUKEN AV EGNET ELEKTRISK KRETS, RØRDELER OG LEDNINGER FOR ALLE KRETSE.

Dette produktet krever en 16 ampere (**FLAIR, BEAM & FLASH**) eller 20 ampere (**PULSE**, enkel fase, 220 - 240 volt, trevaierservice (én ledning, én nøytral, én jordet)). Jordingslederen må være minst samme dimensjon som ledninglederne. En minst Nr. 8,4 mm² massiv kopperbinding kan også kreves. I tillegg må en hoved-

frakoplingsbryter med minst 3 mm separasjonsavstand mellom kontaktene brukes for alle elektriske kretser til massasjebadet.

Monter underpanelet i henhold til lokale forskrifter, men ikke nærmere enn 1,5 meter (5 ") borte.

KRETSINSTALLASJON, ANVISNINGER

1. For å tilkople strømmen fjern først skruene fra døren til utstyrrommet.
2. Finn kontrollboksen. Løsne skruene på forsiden av kontrollboksen. Fjern skruene og dekslet til kontrollboksen.
3. Led elektrisk service fra underpanelet inn i massasjebadutstyrrommet ved å bruke åpningen i rammen under døren.
4. Kople forsyningskretsen til kontrollboksen og tilkople ledningene som omtalt i detaljer nedenfor og på koblingsdiagrametiketten på innsiden av dekslet til kontrollboksen.

⚠ ADVARSEL: Massasjebadet ditt må bli forsynt med en jordfeilkretsavbryter - reststrømenhet (RCD) - med en trippingsklassifisering som ikke overstiger 30 mA i et elektrisk underpanel.

Fjerning eller forbigåelse av en RCD-bryter vil resultere i et utrygt massasjebad og vil oppheve massasjebadets garanti.

VIKTIG: Skulle du noen gang finne at det er behov for å flytte eller omplassere massasjebadet, er det viktig at du forstår og bruker disse installasjonskravene. Massasjebadet er omhyggelig utformet for å gi maksimal sikring mot elektrisk støt. Husk at å kople massasjebadet til en feilkoplet krets vil oppheve mange av sikkerhetsfunksjonene.

VIKTIG: Serviceteknikeren må re-konfigurere massasjebadet ved å bruke de bløte forbindelsesledningene for å la varmeapparatet til massasjebadet kjøre samtidig med jetpumpen hvis en ekstra 16 ampere bryter er installert.

MERK: Lange ledningskjøringer kan kreve større kaliber vaier enn opplys.

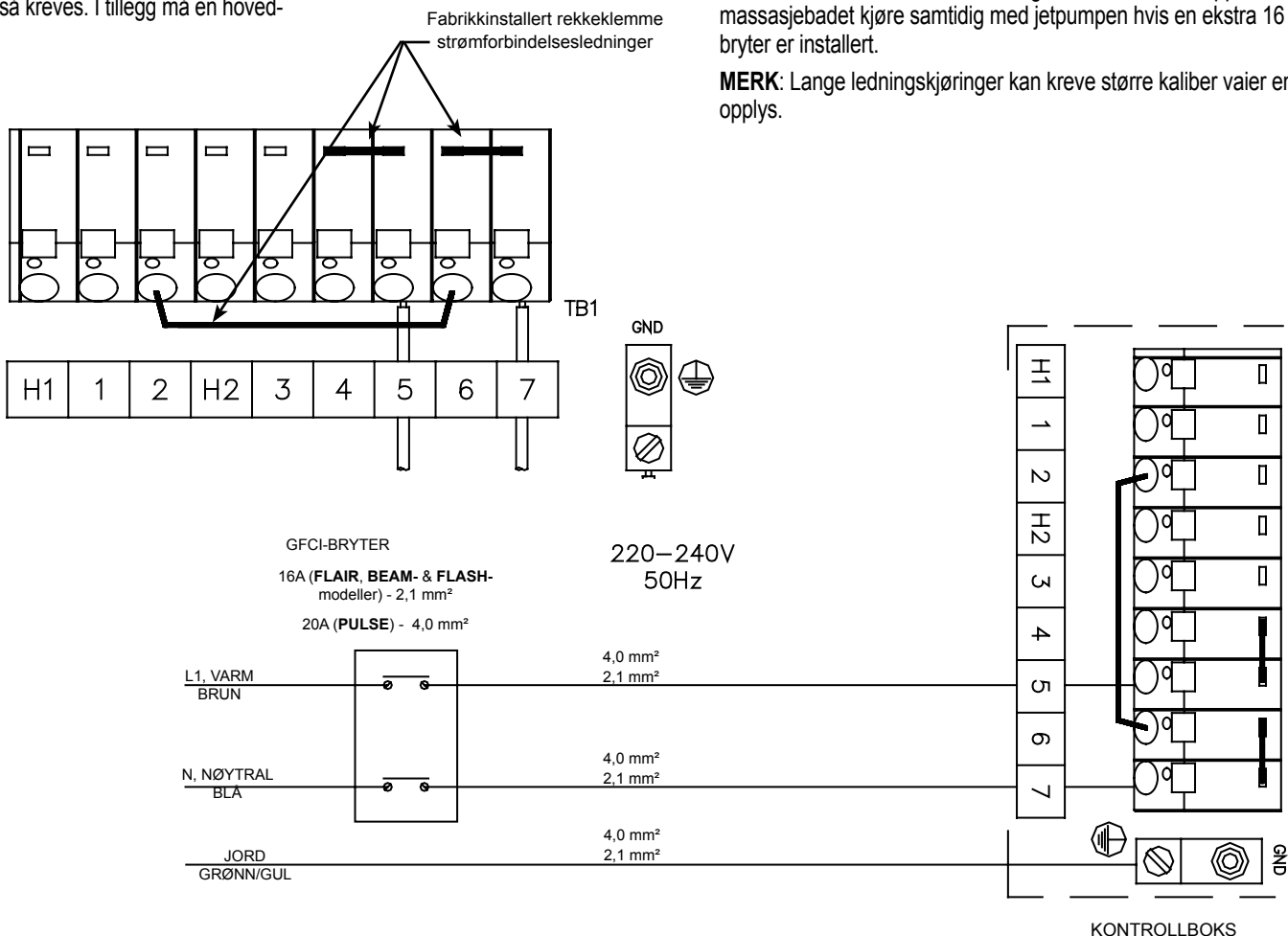

PRISM - INSTALLERINGSANVISNINGER

ELEKTRISKE KRAV OG FORHOLDSREGLER

Massasjebadet er omhyggelig utformet for å gi deg maksimal sikring mot elektrisk støt. Å kople massasjebadet til en feilkoplet krets vil oppheve mange av sikkerhetsfunksjonene. Feil kopling kan også forårsake dødelig elektrosjokk, brannfare og andre farer for skade. Les og følg fullstendig forskriftene og anvisningene for massasjebadet! Med mindre noe annet er stipulert av forhandleren, **ER DETTE DITT ANSVAR**.

SERVICEMERKNAD: Alle **HOT SPRING**-massasjebad har diagnostiske funksjoner som blir vist på hovedkontrollpanelet når Power Indicator [Strømindikator], Ready Indicator [Klar-indikator] eller begge blinker. Følg anvisningene i avsnittet Feilsøking for å identifisere og rette årsaken.

HOT SPRING-MASSASJEBAD MÅ VÆRE INSTALLERT I HENHOLD TIL ALLE GJELDENE NASJONALE OG LOKALE ELEKTRISKE FORSKRIFTER. ALT ELEKTRISK ARBEID SKAL UTFØRES AV EN ERFAREN, AUTORISERT ELEKTRIKER. VI ANBEFALER BRUKEN AV EGNET ELEKTRISK KRETS, RØRDELER OG LEDNINGER FOR ALLE KRETSETER.

MERK: **PRISM** vil kreve en ekstra 16 ampere bryter for å drive varmeapparatet og jet-pumpe 3 samtidig. Uten den ekstra 16 ampere bryteren vil varmeapparatet **IKKE** virke mens jet-pumpe 3 er på (se baksiden av kontrollboksløkket for installeringsinformasjon).

Monter underpanelet i henhold til lokale forskrifter, men ikke nærmere enn 1,5 meter (5 ") borte.

KRETSINSTALLASJON, ANVISNINGER

1. For å tilkople strømmen fjern først skruene fra døren til utstyrsrommet.
2. Finn kontrollboksen. Løsne skruene på forsiden av kontrollboksen. Fjern skruene og dekslet til kontrollboksen. Led elektrisk service fra underpanelet inn i massasjebadutstyrsrommet ved å bruke åpningen i rammen under døren.
3. Kople forsyningskretsen til kontrollboksen og tilkople ledningene som omtalt i detaljer nedenfor og på koplingsdiagrametiketten på insiden av dekslet til kontrollboksen.

⚠ **ADVARSEL:** Fjerning eller forbigåelse av en RCD-bryter vil resultere i et utrygt massasjebad og vil oppheve massasjebadets garanti.

VIKTIG: Skulle du noen gang finne at det er behov for å flytte eller omplassere massasjebadet, er det viktig at du forstår og bruker disse installasjonskravene. Massasjebadet er omhyggelig utformet for å gi maksimal sikring mot elektrisk støt. Husk at å kople massasjebadet til en feilkoplet krets vil oppheve mange av sikkerhetsfunksjonene.

VIKTIG: Serviceteknikeren må re-konfigurere massasjebadet ved å bruke de bløte forbindelsesledningene for å la varmeapparatet til massasjebadet kjøre samtidig med jetpumpen hvis en ekstra 16 ampere bryter er installert.

MERK: Lange ledningskjøringer kan kreve større kaliber vaier enn opplyst.

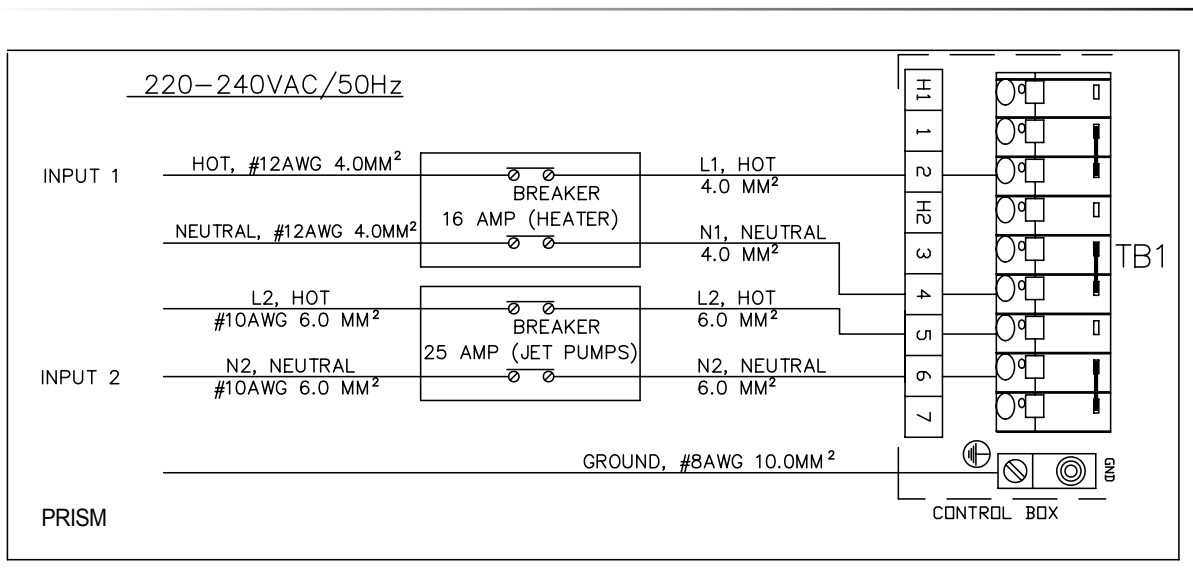

MERKNADER: Kople forsyningsledninger som vist i diagrammet ovenfor.

Koble bare til en krets som er beskyttet av en RCD (residual current device).

INSTALLASJONSANVISNINGER

STEDFORBEREDELSE

Du har antagelig valgt et sted for det nye massasjebadet, enten der er innendørs eller utendørs, på en terrasse eller på en veranda. Bare vær sikker på at du sjekker følgende:

- Sett alltid massasjebadet på en strukturelt sunn, jevn overflate. Et fylt massasjebad kan veie mye. Vær sikker på at stedet du har valgt kan støtte vekten.
- Ikke glem å rette opp massasjebadet før du fyller det. (Se Nivelleringsanvisninger for massasjebad.)
- Påse at du plasserer utstysrommet som huser alle de elektriske komponentene, på et sted hvor vann vil dreneres vekk fra det. Å la vann komme inn i utstysrommet kan forårsake skade på elektronikken eller kan resultere i utløsning av kretsbyteren på husets elektriske panel.
- Gi deg selv lett tilgang til automatsikringene.
- La det være tilgang til utstysrommet for periodisk stell og vedlikehold av massasjebadet.

⚠ ADVARSEL: Skade på komponentene i utstysrommet eller innvendige rørledninger som et resultat av gnagerinfestering er IKKE dekket av garantien!

INSTALLASJON UTENDØRS OG PÅ EN TERRASSE

Uansett hvor du setter det nye massasjebadet, er det viktig at det har et solid fundament til å støtte det. Faktum er at strukturell skade på massasjebadet som et resultat av feil installasjon eller plassering på et utilstrekkelig fundament, ikke er dekket av massasjebadets begrensede garanti.

Hvis du installerer massasjebadet utendørs, anbefaler vi en armert betongflate minst ti cm tykk. Armeringsstangen eller -nettet i flaten bør festes til en 6 mm² bondingvaier iflg. nasjonale elektriske forskrifter (kontakt den lokale inspektøren for overholdelse av elektriske forskrifter for mer informasjon. Det kan kreves inspeksjon for riktig jording før betong kan fylles inn for å danne flaten).

Hvis du etter massasjebadet på bakken, selv midlertidig, plasser heller under innrettingsstedene (se Massasjebadplaneringsinstruksjoner#). Steinene bør være minst 5 cm tykke og 30 cm i firkant. Selv med steinene på plass, er det uunngåelig at massasjebadet setter seg og blir ujevnt Pluss, et massasjebad omgitt av jord eller gress vil snart bli fylt med jord eller grass fra brukernes føtter. Så få det på et massivt fundament så snart som mulig.

INSTALLASJON PÅ EN VERANDA

For å være sikker på at verandaen kan støtte massasjebadet, må du vite den maksimale lastkapasiteten. Konsulter en kvalifisert bygningskontraktør eller en bygningsingeniør. Se skjemaet Spesifikasjoner for massasjebad for å finne vekten av massasjebadet, innholdet og brukerne. Denne vekten pr. kvadratmeter må ikke overstige strukturens klassifiserte kapasitet. Ellers kan det resultere i alvorlig strukturell skade.

ADVARSEL: WATKINS WELLNESS anbefaler at en bygningsingeniør eller kontraktør blir konsultert før massasjebadet blir plassert på en elevvert veranda.

INSTALLASJON INNENDØRS// KJELLER

Vær oppmerksom på noen spesielle krav hvis du plasserer massasjebadet innendørs. Vann vil akkumulere rundt massasjebadet, så gulvmateriale må ha god gripeevne når det er vått. Riktig drenering er avgjørende for å hindre at vann bygger seg opp rundt massasjebadet. Når du bygger et nytt rom for massasjebadet, anbefales det at en gulvsluk blir installert. Fuktigheten vil naturlig øke med massasjebadet installert. Vann kan komme inn i treverk og

produsere tørråte, meldugg eller andre problemer. Sjekk for virkninger av luftbåret fuktighet på eksponert tre, tapet, osv. i rommet. For å minimere disse virkningene, er det best å ha rikelig ventilasjon i området rundt massasjebadet. En arkitekt kan hjelpe til med å avgjøre om mer ventilasjon må installeres.

HOT SPRING -massasjebad er utstyrt med en ventilasjonsåpning for å fjerne ekstra høy varme fra utstysrommet. Finn denne ventilasjonsåpningen (den sitter under bunnen foran i venstre eller høyre hjørne) og vær sikker på at ventilen ikke er blokkert av noe, inkludert tepper.

HOT SPRING-forhandleren kan hjelpe deg med lokal informasjon slik som sonebrukvedtekter og bygningsvedtekter. De kan også gi deg en kopi av planleggingsveiledningen vår.

ADVARSEL: Ikke installer massasjebadet på et oppvarmet gulv.

⚠ ADVARSEL: Hold området rundt massasjebadet godt ventilert når det er installert innendørs eller på et innelukket sted. Utilstrekkelig ventilasjon rundt massasjebadet kan forårsake en oppbygging av en høyere enn normalt konsentrasjon av massasjebadkjemikalier og/eller bakteriefragmenter. Disse oppløste massasjebadkjemikalier og/eller bakteriefragmentene kan bli innåndet, og kan resultere i pustevansker eller lungeskade i visse mennesker som lider av et kompromittert immunsystem eller en luftveisinfeksjon. Hvis du eller andre badere opplever denne tilstanden, søk medisinsk hjelp så snart som mulig.

I tillegg til det ovenstående, rengjør og vedlikehold massasjebadet på riktig måte som følger:

- Følg alle prosedyrene i eierhåndboken og trykte anvisninger på pakningene til vannstell- (kjemiske) produkter.
- Test vannet regelmessig for å sikre riktige nivå av rensedmidler, pH og andre krav for stell av vann.
- Tøm, rengjør og fyll massasjebadet igjen med friskt vann etter en regelmessig timeplan og i henhold til eierhåndboken.
- Rengjør filter/filtrene minst én gang pr. måned.
- Sjekk for å være sikker på at du har riktig sirkulasjon gjennom hele vannsystemet til massasjebadet.
- Få brukerne til å bade før de går opp i vannet i massasjebadet.

NIVELLERINGSANVISNINGER FOR MASSASJEBAD

Betong skrånende med 1,5 cm (0,5") per 3 m (10') foretrekkes slik at regnvann og overskulpet vann vil renne av og ikke danne vannpytter

under massasjebadet (vann under massasjebadet i lange tidsperioder kan forårsake at treet nedbryter). Andre alternativer er murstein, heller eller blokker.

Det er viktig å merke seg at bløte overflater, selv når heller brukes til å jevnt fordele vekten til massasjebadet, fremdeles vil ha en tendens til å sette seg, og resultere i et ujevnt massasjebad.

MERK: Å plassere massasjebadet på gress eller jord kan øke mengden av rusk som utilsiktet blir brakt inn i vannet i massasjebadet og som kan skade utstyret samt massasjebadets overflate, som ikke er dekket av garantien.

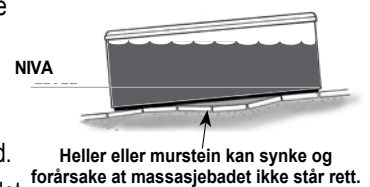
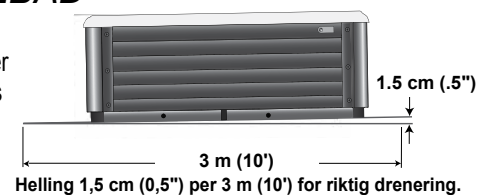

LEVERINGSTILGANG

Finn først dimensjonene til massasjebadet på det følgende skjema. Dimensjonene vist er målene til massasjebadet i den vertikale stilling, lagt på siden.

Modell	B	L	H
PRISM (PSME)	97 cm	279 cm	231 cm
PULSE(PLSE)	97 cm	226 cm	226 cm
FLAIR (FLRE)	91 cm	213 cm	213 cm
FLASH (FSHE)	91 cm	213 cm	213 cm
BEAM (BMIIIE)	84 cm	203 cm	203 cm

Kontakt deretter forhandleren for å finne høyden og bredden tilføyd av leveringstrallen som forhandleren vil bruke for å levere det nye massasjebadet. Bruk høyden av trallen pluss dimensjonen vist som H for å fastslå den vertikale klareringen som er nødvendig for at massasjebadet og trallen skal kunne passere. Bruk bredden av trallen, eller dimensjon B, den av dem som er størst, til å fastslå den maksimale bredden av klarering som er nødvendig. Bruk lengdedimensjonen L når det tas en skarp sving for å bestemme den maksimale klareringen som trengs

MERK: Det kan være nødvendig å beregne ekstra klarering i høyden hvis massasjebadet vil bli rullet opp eller ned en skråning eller bli flyttet opp eller ned en kort trapp.

Bruk informasjonen ovenfor til å fastsette kravene for tilgang til det ønskede stedet.

Det kan være nødvendig å fjerne en port, en del av et gjerde eller andre flyttbare hindringer for å rulle massasjebadet til installeringsstedet.

Hvis massasjebadet må bli tatt av trallen for å gå over en mur (enten fordi inngangspartiet er for smalt, takskjeggene er for lave, hjørnet er for smalt eller trappen er for bratt), kan det bli nødvendig med en kran. Dette er en vanlig praksis.

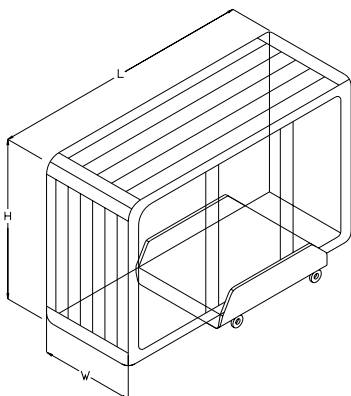

Kranen har en bom montert på lastebilen som kan passe rett inn i innkjørselen din. Den må bli kjørt av en operatør med lisens og forsikring. For en tilleggsbetaling vil kranoperatøren løfte massasjebadet over murer, bygninger eller andre hindringer og plassere det så nær installasjonstedet som mulig. Levering med kran tar vanligvis gjennomsnittlig 60 minutter.

MERK: Hvis leveringen av massasjebadet krever en kran, kan du bli bedt om å betale for denne tjenesten når leveringen er fullført.

BAKKEKLARGJØRING

HOT SPRING -massasjebadet er konstruert til å virke på alle slags vanlige overflater. Selv om en betongflate er best for langtidsbruk*, er andre fundamenter akseptable så lenge som et jevnt underlag er forberedt før levering.

***MERK:** En forsterket betongpute minst 10 cm (4") tykk kreves eller når det brukes en veranda, se DØDVEKTEN til massasjebadet i avsnittet MASSASJEBADSPESIFIKASJONER for å bestemme kravene for ditt spesielle massasjebad.

ANMERKNINGER OM INSTALLASJON:

Hvis du kjøper en veranda- eller lysthuspakke med massasjebadet, er et solid fundament påbudt. Å sette dem på en annen overflate enn en plate på ett nivå kan skape problemer med installasjonen av disse.

Som huseier er det ditt ansvar å skaffe et egnet, jevnt fundament for massasjebadet. Husk at de fleste leveringsmannskaper ikke er utstyrt til å nivellere og forberede sted for massasjebad.

Hvis du er interessert i å få installert en betongplate, mursteinoverflate eller en treveranda, skal **HOT SPRING** -forhandleren kunne anbefale en kvalifisert, autorisert kontraktør.

MERK: For at massasjebadet skal fungere på riktig måte og det innvendige røropplegget skal tømmes helt, må du påse at massasjebadet står rett etter at det er installert. **HOT SPRING** -leveringsmannskapet kan hjelpe deg å utføre prosedyren.

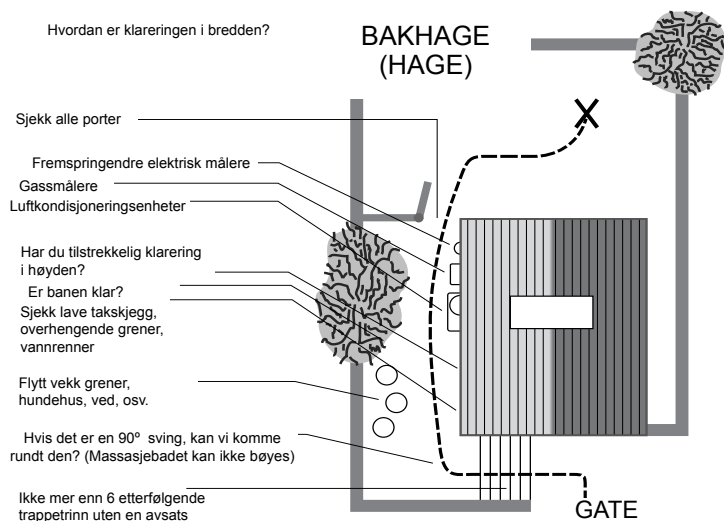

PRISM (MODELL PSME)

Dimensjoner

Merk: Alle dimensjoner er omtrentlige; mål massasjebadet før du tar kritiske avgjørelser om design og gangveier.

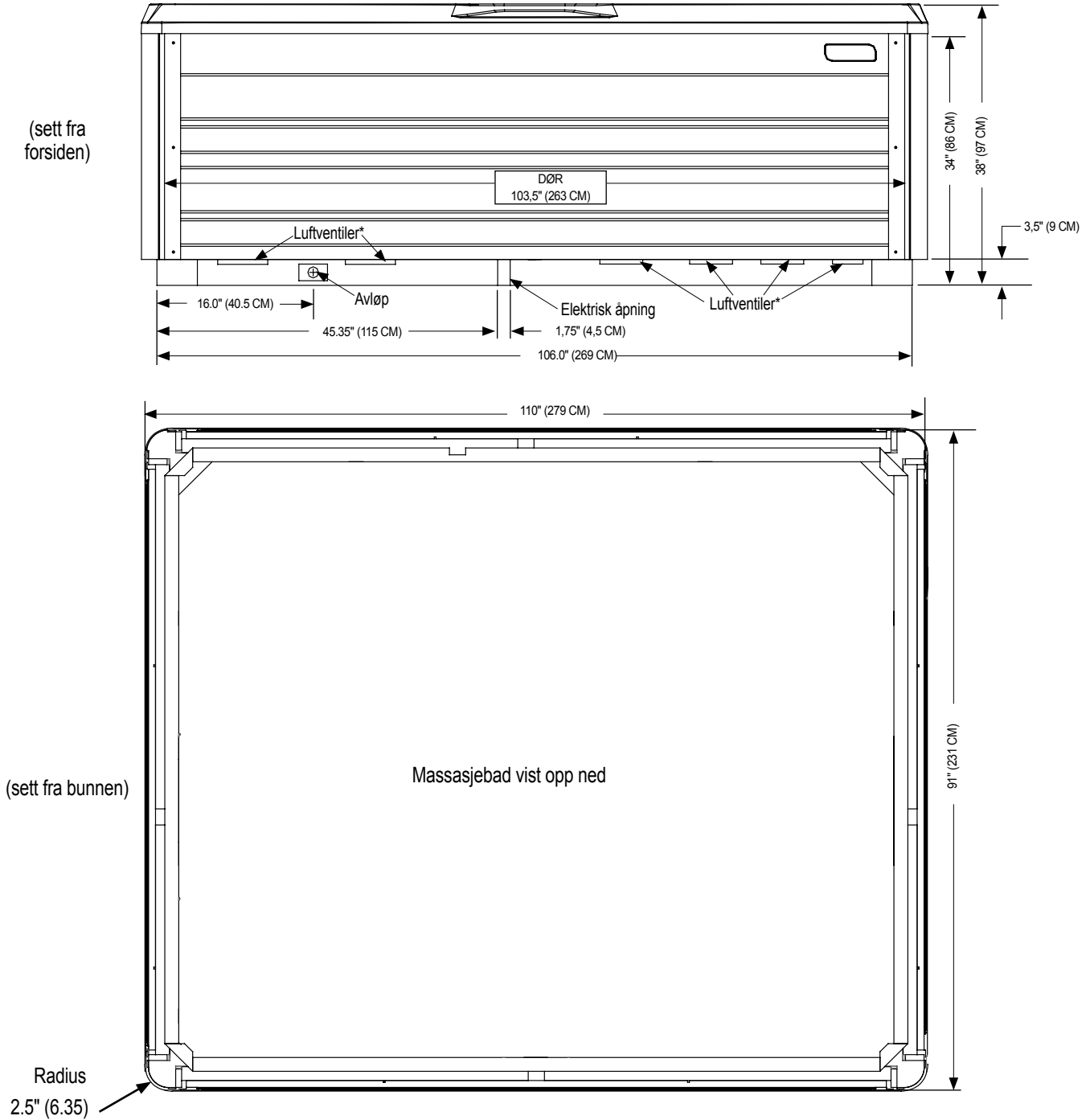

MERK: WATKINS WELLNESS anbefaler at **PRISM** blir installert på en minst 10 cm tykk forsterket betongpulte eller en strukturelt sund veranda som kan støtte "dødvekten" som du finner på spesifikasjonsskjemaet til massasjebadet.

ADVARSEL: PRISM må ikke bli utjevnet med mellomlegg på noen måte.

*Ikke blokker luftventiler

PULSE (MODELL PLSE)

Dimensjoner

Merk: Alle dimensjoner er omtrentlige; mål massasjebadet før du tar kritiske avgjørelser om design og gangveier.

(sett fra forsiden)

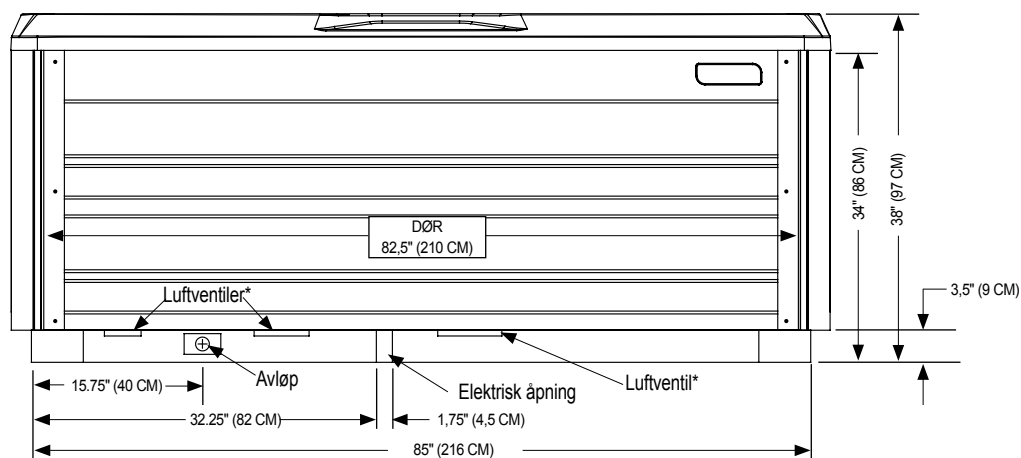

(sett fra bunnen)

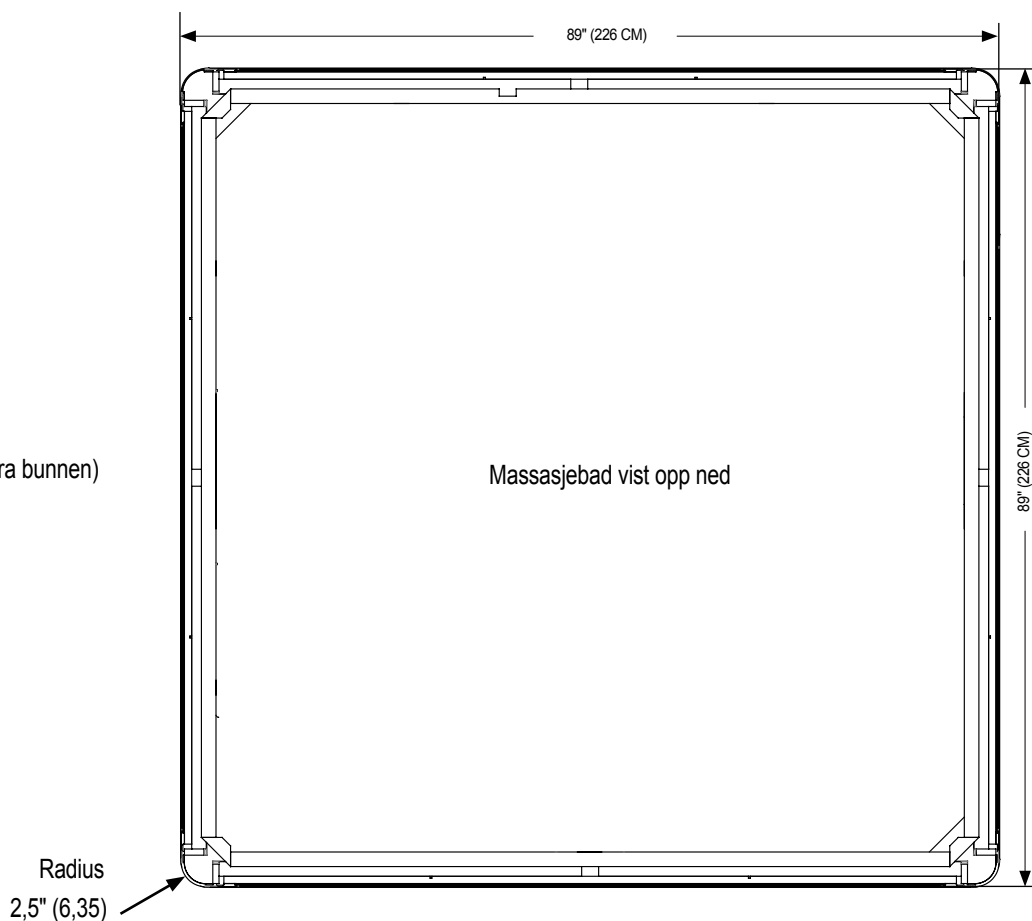

MERK: WATKINS WELLNESS anbefaler at PULSE blir installert på en minst 10 cm tykk forsterket betongpulste eller en strukturelt sund veranda som kan støtte "dødvekten" som du finner på spesifikasjonsskjemaet til massasjebadet.

ADVARSEL: PULSE må utjevnet med mellomlegg på noen måte.

*Ikke blokker luftventiler

FLAIR (MODELL FLRE)

Dimensjoner

MERK: Alle dimensjoner er omtrentlige; mål massasjebadet før du tar kritiske avgjørelser om design og gangveier.

(sett fra
forsiden)

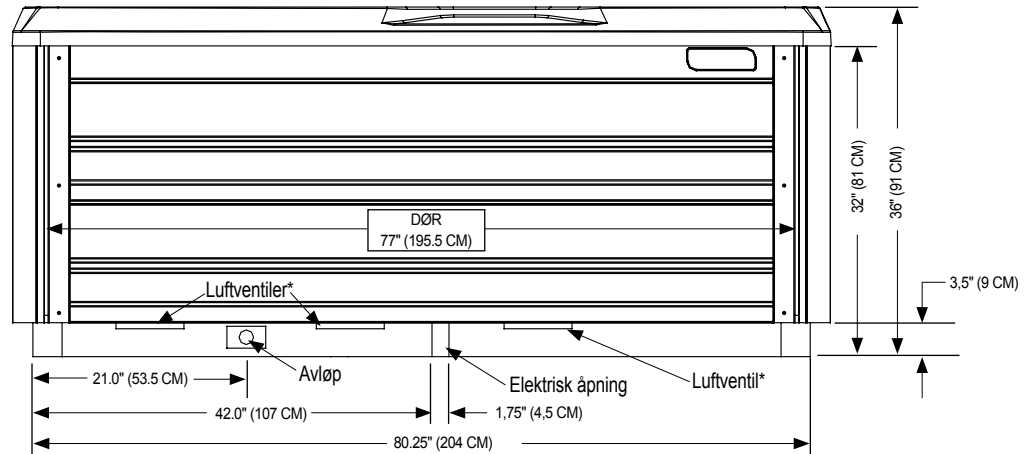

(sett fra bunnen)

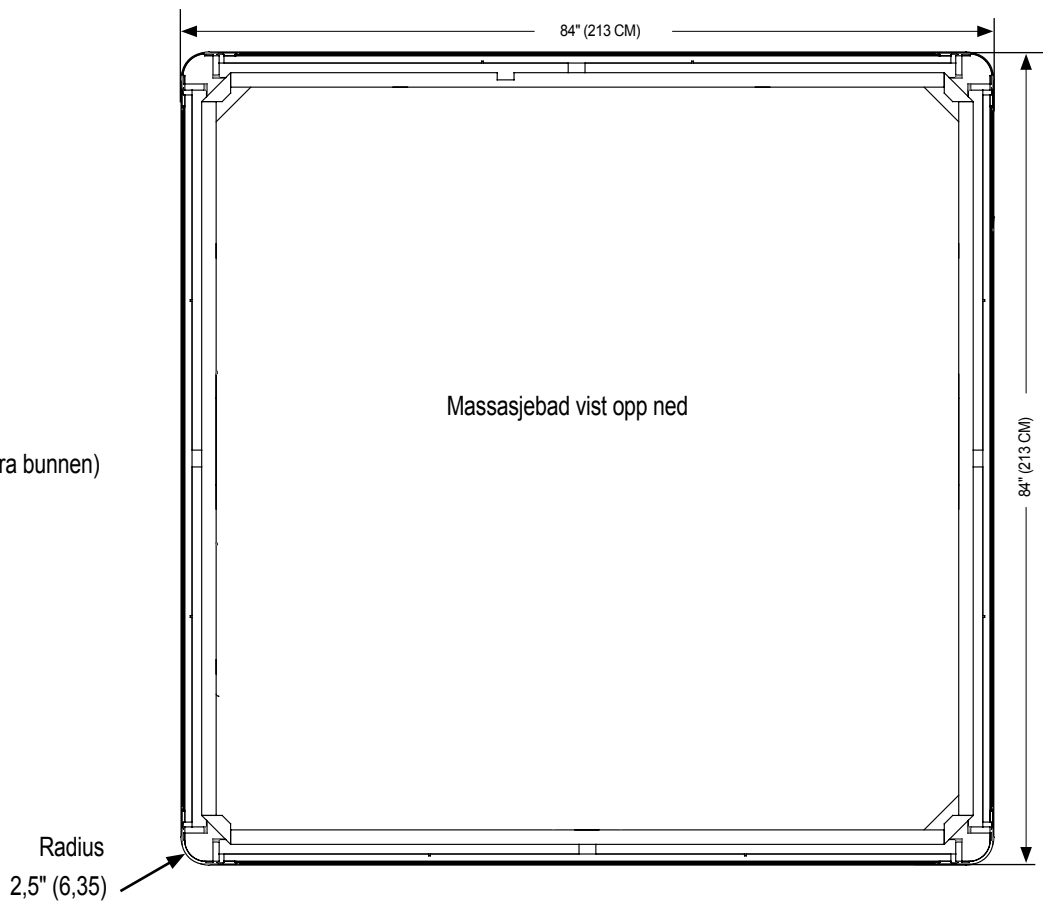

MERK: WATKINS WELLNESS anbefaler at FLAIR blir installert på en minst 10 cm tykk forsterket betongpulte eller en strukturelt sund veranda som kan støtte "dødvekten" som du finner på spesifikasjonsskjemaet til massasjebadet.

ADVARSEL: FLAIR må ikke bli utjevnet med mellomlegg på noen måte.

***Ikke blokker luftventiler**

FLASH (MODELL FSHE)

Dimensjoner

Merk: Alle dimensjoner er omtrentlige; mål massasjebadet før du tar kritiske avgjørelser om design og gangveier.

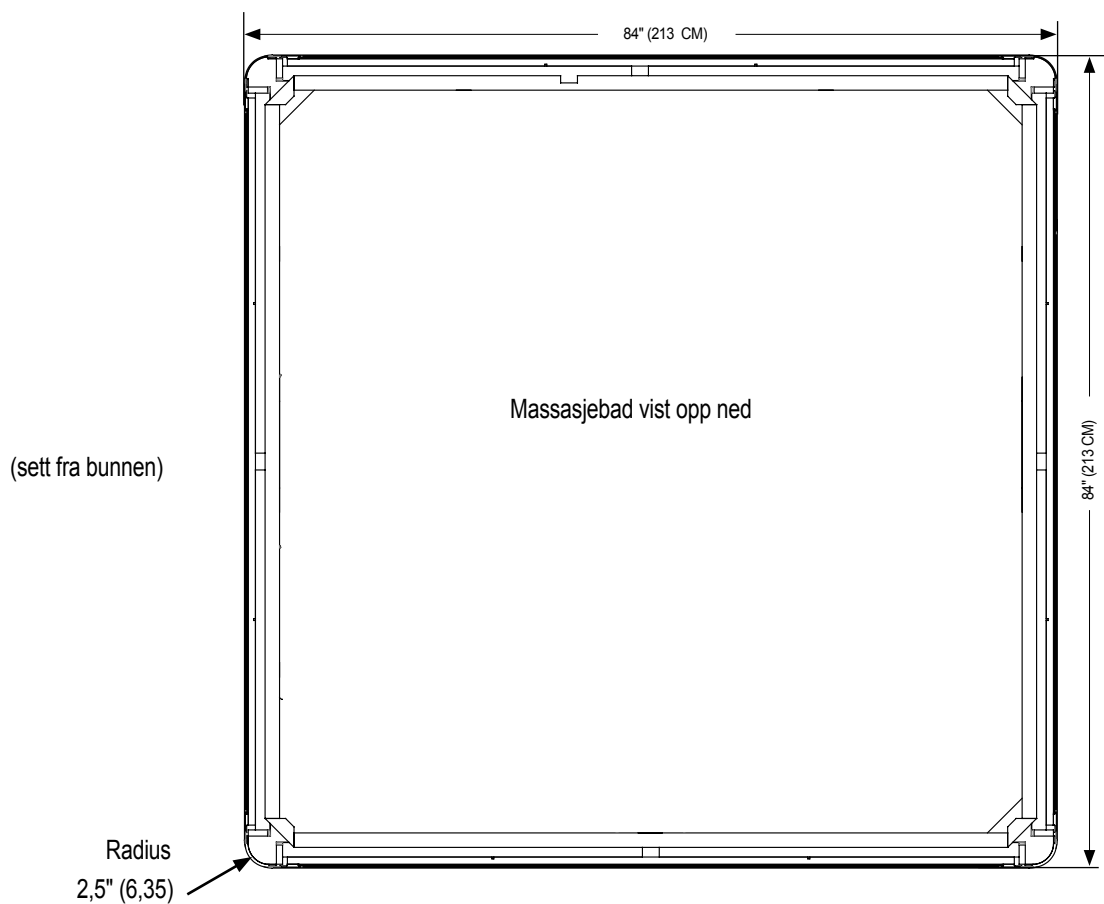
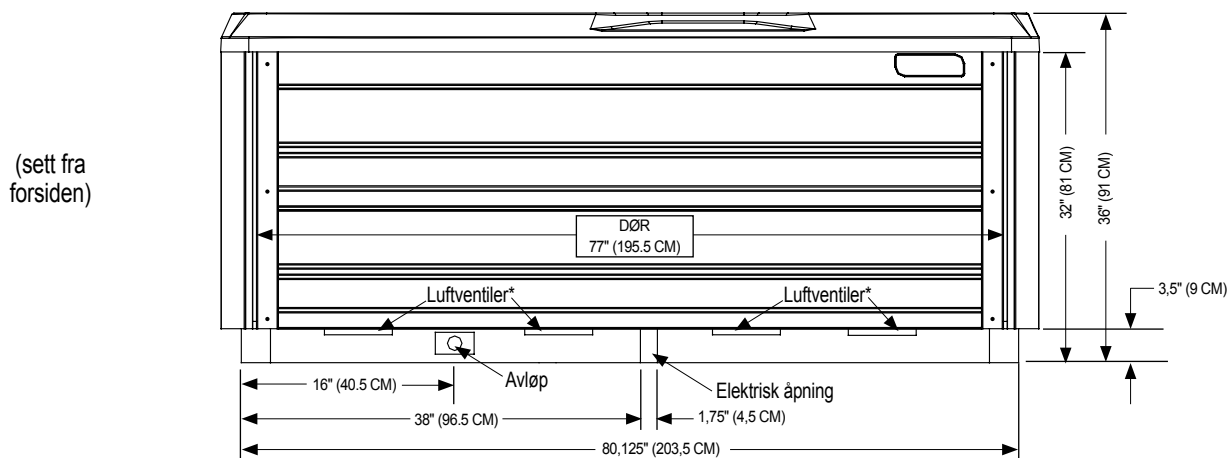

MERK: WATKINS WELLNESS anbefaler at FLASH blir installert på en minst 10 cm tykk forsterket betongpulte eller en strukturelt sund veranda som kan støtte "dødvekten" som du finner på spesifikasjonsskjemaet til massasjebadet.

ADVARSEL: FLASH må ikke bli utjevnet med mellomlegg på noen måte.

*Ikke blokker luftventiler

BEAM (MODELL BMIIE)

Dimensjoner

Merk: Alle dimensjoner er omtrentlige; mål massasjebadet før du tar kritiske avgjørelser om design og gangveier.

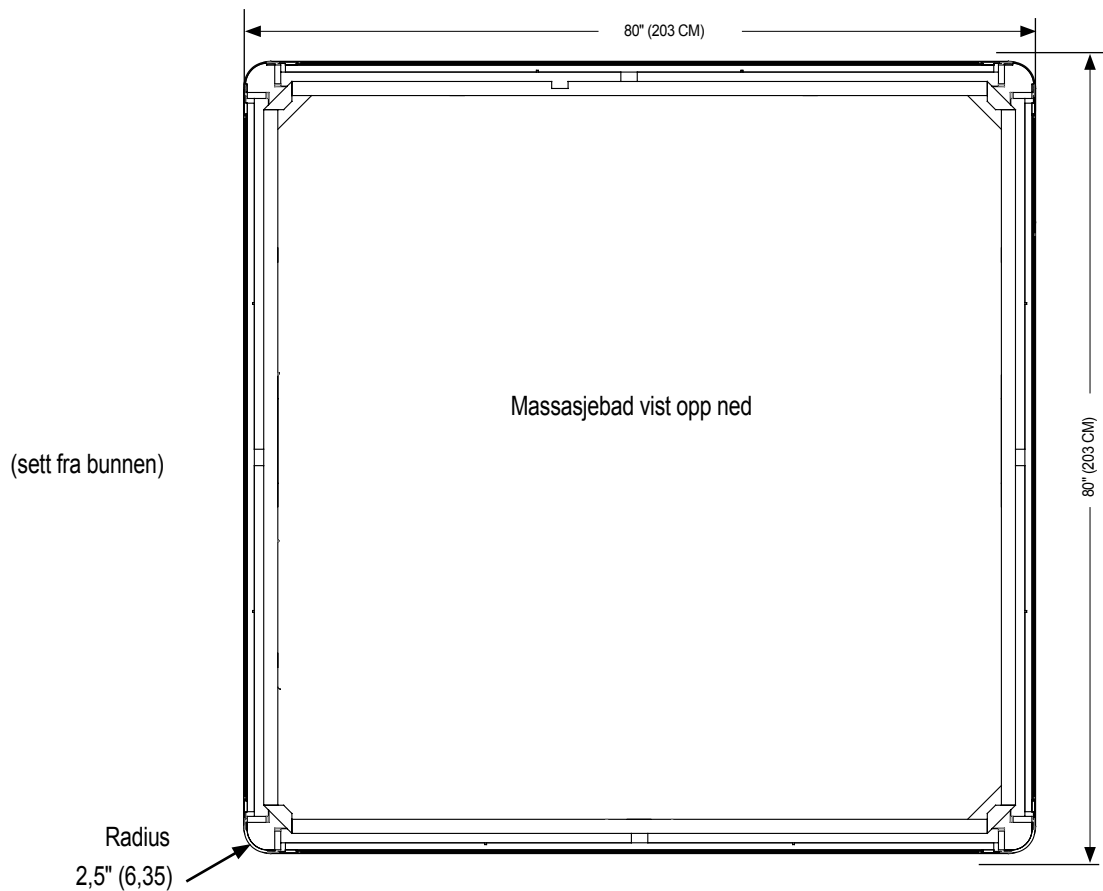
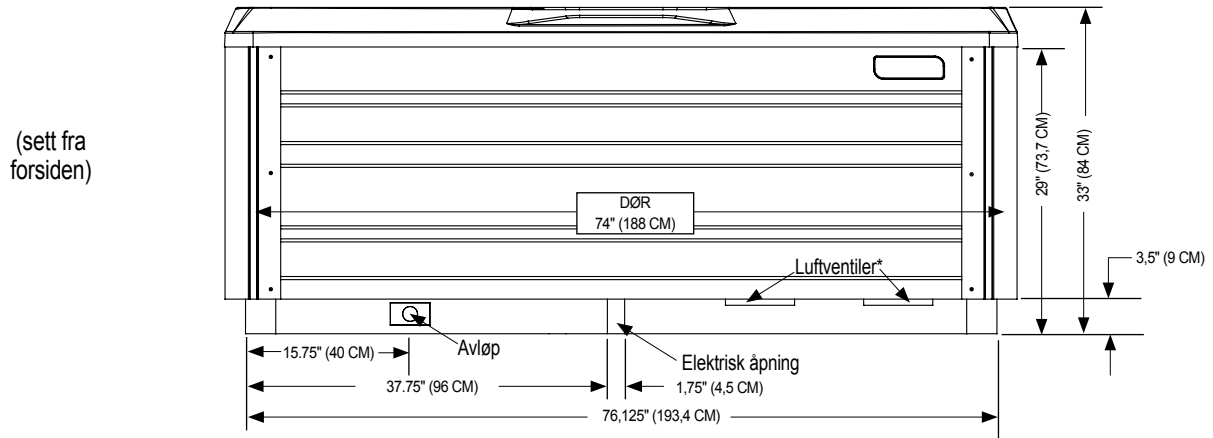

MERK: WATKINS WELLNESS anbefaler at **BEAM** blir installert på en minst 10 cm tykk forsterket betongpulte eller en strukturelt sund veranda som kan støtte "dødvekten" som du finner på spesifikasjonsskjemaet til massasjebadet.

ADVARSEL: BEAM må ikke bli utjevnet med mellomlegg på noen måte.

***Ikke blokker luftventiler**

SERVICEINFORMASJON

GENERELL INFORMASJON

HOT SPRING-massasjebadet er utformet til å gi mange år med problemfri bruk. Som med alt elektrisk utstyr kan de forekomme problemer en gang i blant som krever en kvalifisert servicemanns ekspertise. Selv om slike enkle reparasjoner som å gjeninnstille en RCD-bryter eller gjeninnstille en høy grense-termostat ikke trenger en reparatør, kan de indikere at det er mer alvorlige forhold. Disse forholdene kan kreve en erfaren servicemann. Før du ringer etter service, se feilsøkningsveiledningen. Ta alltid vare på den opprinnelige kvitteringen for fremtidig henvisning.

RCD OG HØY GRENSE TERMOSTAT

Hvis massasjebadet på noe tidspunkt ikke virker, sjekk først strømforsyningen til massasjebadet.

Sjekk alle RCD-brytere i underpanelet. Hvis en RCD er blitt utløst, gjeninnstill den. Hvis den ikke vil gjeninnstille, kan det være en indikasjon på en jordingsfeil (kortslutning) innen de elektriske komponenter. Kontakt en autorisert servicetekniker for en fullstendig diagnose.

Hvis du etter sjekking av RCD finner at de ikke har utløst, sjekk sikringbryterpanelet i huset og påse at hovedbryteren for den elektriske kretsen som forsyner massasjebadet ikke har utløst. Hvis den har gjort det, er dette en indikasjon på at kretsen var enten overbelastet eller det er en jordingsfeil mellom sikringsbryterpanelet og kontakten til massasjebadet eller underpanelet. Kontakt en kvalifisert elektriker.

Hvis du, etter at du sjekker hovedbryteren i huset og massasjebadets RCD, ikke finner noen feil, sjekk høy grense-termostaten. For å sjekke det, slå ganske enkelt av strømmen til massasjebadet i 30 sekunder. Dette vil automatisk gjeninnstille høy temperatur-termostatet hvis det er blitt utløst. Hvis massasjebadet aktiveres når du slår på strømmen igjen, indikerer dette redusert vannstrøm gjennom varmesystemet. Utløsning av høy-grense termostat er vanligvis et resultat av én eller flere kombinasjoner av disse problemene: 1) tilstoppede filterkassetter, 2) blokkering inne i rørene til systemet, 3) en ikke-fungerende varmeapparat sirkulasjonspumpe, 4) strøm var ikke frakoplet fra massasjebadet før det ble tømt, 5) en luftlås i rørdledningene. (Strømindikatoren på forsiden av massasjebadets kontrollpanel vil også blinke hvis høy grense-termostatkretsen har blitt utløst.)

Hvis massasjebadet ikke fungerer etter utløsning og gjeninnstilling av GFCI-ene eller gjeninnstilling av høy grense-termostatet, bør problemet bli henvist til en autorisert servicetekniker. Se avsnittet Varmeapparatet hvis massasjebadet virker, men ikke varmer opp, eller se Feilsøkningsveiledningen for ekstra serviceinformasjon.

NO-FAULT -VARMEAPPARAT OG INTEGRERT TRYKKBRYTER

WATKINS WELLNESS garanterer uten forbehold **NO-FAULT**-varmeapparatet for enhver feil som ville kreve utskiftning. Varigheten av denne garantien er lik tidsperioden identifisert i komponentgarantien. Denne garantien definerer uten forbehold som garantidekning uten unntak forutsatt at komponenten ikke har virket riktig innen massasjebadets system. Det betyr at forholdene som vanligvis opphever den begrensede garantien, slik som vannkjemiskade, ikke gjelder for **NO-FAULT**-varmeapparatet.

Det er viktig å merke seg at **NO-FAULT**-varmeapparatet er beskyttet av både varmeapparatets høy grense-termostatkrets og den integrerte trykkbryteren. Årsakene til varmeapparatets høy grense-utløsning blir omtalt i det forrige avsnittet.

Hvis massasjebadet ikke varmer opp, de røde og grønne lysne blinker, men pumpen og lyset virker, kan trykkbryteren være åpen. Åpning av trykkbryteren er vanligvis et resultat av en kombinasjon av disse problemer:

1. En tilstoppet filterkassett
2. Blokkering innen rørleggingen til systemet
3. Strømmen var ikke frakoplet fra massasjebadet før det ble tømt
4. En luftlomme i rørdledningene

Etter at problemet er blitt identifisert og rettet, vil trykkbryteren lukke, som vil igangsette varmeapparatet.

SILENT FLO 5000 SIRKULASJONSPUMPE OG TERMAL AVSTENGNINGSSIRKULASJONSPUMPE

HOT SPRING SILENT FLO 5000-sirkulasjonspumpen er en dedikert, vannavkjølt, eneriebesparende, stille pumpe som gir kontinuerlig filtrering for massasjebadet. Siden **SILENT FLO 5000**-pumpen er vannavkjølt med en termal avstengning for å hindre pumpen fra å bli skadet ved å kjøre seg varm når vann ikke er tilstede.

Gjeninnstille sirkulasjonspumpens termalavstengning ved å frakople strømmen til massasjebadet og la pumpen avkjøle.

Utløsning av termalavstengningen er vanligvis resultatet av ett eller en kombinasjon av disse problemene: 1) tilstoppet(e) filterkassett(er), 2) blokkering inne i rørene til systemet, 3) strøm av ikke frakoplet fra massasjebadet til før det ble tømt, eller 4) en luftlomme i rørdledningene. Etter at problemet er blitt identifisert og rettet, vil pumpens termal avstengning kunne bli gjeninnstilt som lar den kjøre normalt.

FORSKJELLIG SERVICEINFORMASJON

Kontrollen og høy grense-termostatet blir utstyrt med elektroniske sensorer som blir koplet til rørdledningen til massasjebadet. Kutt eller knekk aldri vajerne som kopler sensorene til termostatene inne i kontrollboksen.

Jetpumpen er utstyrt med en termal overbelastningsavstengningsbryter som er utformet til å beskytte pumpen fra overoppvarming. Hvis pumpen slår seg selv av i et eldre massasjebad, kan det indikere svikt av pumpemotorlagrene. Hvis pumpen slår seg selv av i et nytt massasjebad, er det vanligvis resultatet av én eller en kombinasjon av de følgende faktorene:

- Termal overbelastning: Til tross for at de er masseproduserte, er ikke alle termal overbelastningsavstengninger nøyaktig de samme. Noen er mer følsomme enn andre og vil slå av pumpen ved lavere temperaturer.
- Høy temperatur: Alle **HOT SPRING**-massasjebadmodeller er utstyrt med en jetpumpeskjerm som ventilerer varmen generert av pumpemotoren til utsiden av utstyrsrommet, og tilbake inn i vannet i massasjebadet. Hvis luftehullet er blokkert av mur, vann eller rusk, kan det forekomme overoppheving av pumpen. Etter at pumpemotoren har blitt tilstrekkelig avkjølt og eventuell blokkering er blitt fjernet fra luftehullåpningen, kan jetpumpen bli startet igjen.
- Friksjon: Noen ganger er de bevegelige delene til en ny pumpe stramme nok til å forårsake oppbygning av varme p.g.a friksjon. Etter en normal innkjøringsperiode, vil pumpen kjøre kjøligere.
- Feil kabling: Hvis massasjebadet er koplet til en skjøteledning, og/eller kablingen i huset er underdimensjonert, kan pumpen suite etter spenning og derfor trekke mer strømstyrke og generere ekstra sterk varmet.

- Hvis pumpen blir slått av p.g.a. for sterk varme, påse at utstørsrommet har tilstrekkelig ventilasjon. Luftgapet på bunnen må ikke blokkeres. Hvis jetpumpen fortsetter å slå seg av etter korte bruksperioder, kontakt en kvalifisert servicetekniker.

HANDLINGER SOM OPPHEVER GARANTIE

Den begrensede garantien blir opphevet hvis **HOT SPRING**-massasjebadet ikke er blitt riktig installert, utsatt for modifikasjon, feilbruk eller misbruk, eller hvis noen reparasjoner av massasjebadet er forsøkt av andre enn en autorisert representant for **WATKINS WELLNESS**. Endringer skal inkludere enhver komponent- eller rørledningsending, elektrisk omforming eller tilsetningen av ikke-godkjente rengjøringsmidler eller vannrensingutstyr eller varmesystem som bidrar til komponent- eller enhetsvikt eller usikre driftssystemer. Feilbruk og misbruk skal inkludere enhver drift av massasjebadet bortsett fra i henhold til **WATKINS WELLNESS'** trykte anvisninger eller bruk av massasjebadet til en annen bruk som det ikke er utformet for; spesielt bruk av massasjebadet til ikke-hjemmebruk; skade forårsaket av drift* av massasjebadet ved temperaturer utenfor verdiområdet 1,5 °C (35 °F) og 49 °C (120 °F); skade forårsaket av en skitten, tilstoppet eller kalsifisert filterkassett; skade på massasjebadoverflaten forårsaket av bruken av tri-klor klorin, BCDMH, kjemiske tabletter i en flyter, syre eller andre massasjebadkjemikalier eller rengjøringsmidler for massasjebadoverflater som ikke er anbefalt av **WATKINS WELLNESS**; skade forårsaket av å la uopløste rensekjemikalier ligge på overflaten av massasjebadet (ingen massasjebadoverflatematerialer kan motstå denne slags misbruk); skade på komponenter eller massasjebadoverflater forårsaket av feil vannkjemivedlikehold; og skade på massasjebadoverflaten forårsaket av å la massasjebadet være udekket mens det er tomt for vann og i direkte eksponering til sollys (dette kan forårsake soloppvarmingsproblemer i områder med varmt vær). Disse blir betraktet som misbruk og kan oppheve garantien.

Force majeure og skade forårsaket av dyr, gnagere og insekter blir betraktet som misbruk og er ikke dekket av denne garantien..

*Drift av massasjebadet betyr ikke "bruk" av massasjebadet!

WATKINS WELLNESS anbefaler ikke å bruke massasjebadet hvis vanntemperaturen er over eller under temperaturområdet til massasjebadets kontrollpanel.

ANSVARSRASKRIVELSE

WATKINS WELLNESS skal ikke være ansvarlig for tap av bruk av **HOT SPRING**-massasjebadet eller annen tilfeldig, følgeskade, spesielle, indirekte eller straffekostnader, utgifter eller erstatninger som kan inkludere, men ikke er begrenset til, fjerningen av en permanent veranda eller andre spesiellagde fiksturer eller nødvendigheten av fjerning med kran. Enhver antydte garanti skal ha en varighet lik varigheten av den gjeldende begrensede garantien uttrykt ovenfor. Noen stater tillater ikke begrensninger for hvor lenge en antydte garanti gjelder. Under ingen omstendigheter skal **WATKINS WELLNESS** eller noen av deres representanter holdes ansvarlig for skade på noen person eller skade på eiendom, uansett hvordan den oppstår.

Noen delstater tillater ikke utelukkelsen eller begrensningen av tilfeldige eller følgeskader, slik at begrensningene ovenfor muligens ikke gjelder for deg.

KUNDE-TJENESTE

Hvis du har spørsmål om noe aspekt av oppsett, drift eller vedlikehold av **HOT SPRING**-massasjebadet som ikke er besvart i denne håndboken, snakk med **HOT SPRING**-forhandleren.

FEILSØKNING

Hvis du opplever noen som helst problemer, ta kontakt med den autoriserte **HOT SPRING**-forhandleren. På neste side er det noen tips for å hjelpe deg å finne og rette noen vanlige problemkilder, hvis du velger å gjøre det.

FEILSØKNING

Hvis du opplever noe som helst problem, ta kontakt med den autoriserte **HOT SPRING**-forhandleren. Her er noen tips for å hjelpe deg diagnostisere og rette noen mer vanlige problemkilder selv, hvis du velger å gjøre det.

GENERELL DRIFT, FEILSØKNINGSVEILEDNING		
Problem	Mulig grunn	Løsninger
Hele massasjebadet virker ikke	<ul style="list-style-type: none"> Strømbrydd GFCI-utløst Varmaapparatets høy grense-termostat utløst Massasjebad aktivert 	<ul style="list-style-type: none"> Sjekk strømkilden Innstill GFCI igjen; ring etter service hvis den ikke vil gjeninnstille Frakople strøm i minst tretti sekunder for å gjeninnstille varmeapparatets høye grense. Hvis det ikke vil gjeninnstille, sjekk etter tilstoppete filtre. Hvis utløsning fortsetter, ring etter service. Deaktivere massasjebadlås
Massasjebadet varmer ikke opp; jet og lys virker.	<ul style="list-style-type: none"> Integrert trykk-bryter åpen Termal avstengning for sirkulasjonspumpe utløst 	<ul style="list-style-type: none"> Sjekk etter tilstoppete filtre. Integrert trykk-bryter vil gjeninnstilles når strømmen av vann gjennom varmeapparatet er blitt gjenopprettet. Ring etter service hvis varmeapparatet utløses ofte. Sjekk etter tilstoppete filter eller luftlommer i rørledninger. Frakople strømmen til massasjebadet, la sirkulasjonspumpen avkjøles. Termal avstengning for sirkulasjonspumpe vil gjeninnstilles nå pumpen er avkjølt og strømmen blir tilkople igjen. Ring etter service hvis termal avstengning av sirkulasjonspumpen utløser ofte.
Pumper svake eller surging	<ul style="list-style-type: none"> Vannnivå i massasjenbadet for lavt Filter tilstoppet KOMFORTKONTROLL-spak lukket 	<ul style="list-style-type: none"> Tilsett vann Rengjøre filtre Åpne KOMFORTKONTROLL-spak
Lys inoperativt	<ul style="list-style-type: none"> Spa Lock aktivert Lysinstallasjon eller montasje har feil 	<ul style="list-style-type: none"> Deaktivere Spa Lock Skifte lysmontasje
Klar-indikatorikon blinker	<ul style="list-style-type: none"> Temperatursensorproblem 	<ul style="list-style-type: none"> Frakople strøm i minst tretti sekunder. Hvis blinkingen fortsetter, ring etter service.

LOGO-LYS FEILSØKNINGSVEILEDNING					
AVARSEL	STRØM	KLAR	STATUS	MASSASJEBADTILSTAND / HANDLING	LCD-melding
Massasjebad er klart	Blå På	Grønn På	Grønn På	Temperatur ikke innen +/- 1°C (2°F), varmeapparat tilgjengelig, saltsystem fungerer*	
Massasjebad er ikke klart	Blå På	AV	Grønn På	Temperatur ikke innen +/- 1°C (2°F), varmeapparat tilgjengelig, saltsystem fungerer*	
Sjekk saltsystem	Blå På	Grønn På/AV	Gul På	Saltsystempåminnelser Saltsystem forblir i funksjon*	(På saltskjerm)
Saltsystemvarsler-Frakoblet	Blå På	Grønn På/AV	Gul Blink	Saltsystem-feil eller frakoblet/Fungerer ikke (Lav/høyt salt, Saltsystem-feil)*	(På saltskjerm)
Ingen strømningsfeil Trykk Sw-feil	Blå På	Grønn På/AV	Gul Blink	Varmeapparat av – Kontrollpanel => Sjekk og rengjør filter, . => Ring etter service om nødvendig	E2: INGEN STRØMNING - SJEKK FILTER
Kald sone-feil - Bare oppvarm	Blå På	Grønn På/AV	Gul Blink	Kald sone oppdaget, men rapporterer innvendig feil. Massasjebad bruker bare eget varmeapparat* => Ring etter service	F4: PERIFER FEIL
Tilleggsutstyrsfeil	Blå På	Grønn På/AV	Gul Blink	Strøm til tilleggsutstyr av, feil oppdaget Ikke saltsystem, ingen musikk, ingen lys => Ring etter service	F11-16: KALD SONE OFFLINE
Beskyttelsesmodus	Rød BLINK	Rød BLINK	Rød BLINK	Høy grense-feil, varmeapparatrelé-feil, innvendig feil oppdaget (varmeapparat, jetpumper av, sirkulasjon på) => Ring etter service	(Beskyttelsesmodus-skjerm)
Kontrollsensor-feil	Blå På	AV	Rød BLINK	Varmeapparat av => Ring etter service	F5: SENSOR-FEIL
Varmeapparatstrøm-feil	AV	Grønn På/AV	Gul Blink	Varmeapparat av - Ingen strøm oppdaget => Ring etter service	FE6: INGEN VARMEAPPARATSTRØM
Logo-komm. feil Comm Fault	Hvit	Hvit	Hvit	Hvis logo-kommunikasjonsfeil. <i>Massasjebadstatus ukjent!</i> Ring etter service	
Sett på strøm	Rød	Rød	Rød	Trinn gjennom Rød-Grønn-Blå-Hvit-fargesekvens når strøm blir satt på.	
	Grønn	Grønn	Grønn		
	Blå	Blå	Blå		
	Hvit	Hvit	Hvit		

*Status vist bare hvis tilleggsutstyr er installert

FEILSØKNINGSVEILEDNING FOR VANNVEDLIKEHOLD FOR MASSASJEBAD

Problem	Mulig grunn	Løsninger
Uklart vann	<ul style="list-style-type: none"> • Skitne filtre • Ekstra oljer/organiske stoffer • Uriktig rensing • Suspenderte partikler/organiske stoffer • Overbrukt eller gammelt vann 	<ul style="list-style-type: none"> • Rengjøre filtre • Sjokk massasjebadet med sanitizer • Tiltsett rensmiddel • Juster pH og/eller alkalitet til anbefalt verdiområde • Kjør jetpumpe(r) og rengjør filtre • Tøm og fyll massasjebadet igjen
Vannlukt	<ul style="list-style-type: none"> • Ekstra organiske stoffer i vann • Uriktig rensing • Lav pH 	<ul style="list-style-type: none"> • Sjokk massasjebadet med sanitizer • Tiltsett sanitizer • Juster pH til anbefalt verdiområde
Klorlukt	<ul style="list-style-type: none"> • Kloraminnivå for høyt • Lav pH 	<ul style="list-style-type: none"> • Sjokk massasjebadet med sanitizer • Juster pH til anbefalt verdiområde
Muggen lukt	<ul style="list-style-type: none"> • Bakterie- eller algevekst 	<ul style="list-style-type: none"> • Sjokk massasjebad med rensmiddel – hvis problem er synlig eller vedvarende, tøm, rengjør og fyll massasjebadet igjen
Organisk oppbygging/skumring rundt massasjebadet	<ul style="list-style-type: none"> • Oppbygning av oljer og skitt 	<ul style="list-style-type: none"> • Tørk av skum med en ren fille - hvis alvorlig, tøm massasjebadet, bruk et rengjøringsmiddel for massasjebadoverflater og fliser for å fjerne skummet og fyll massasjebadet igjen
Algevekst	<ul style="list-style-type: none"> • Høy pH • Lavt sanitizer nivå 	<ul style="list-style-type: none"> • Sjokk massasjebadet med rensmiddel og juster pH • Sjokk massasjebadet med sanitizer og oppretthold sanitizer nivå
Øyeirritasjon	<ul style="list-style-type: none"> • Lav pH • Lavt sanitizer nivå 	<ul style="list-style-type: none"> • Justere pH • Sjokk massasjebadet med sanitizer og oppretthold sanitizer nivå
Hudirritasjon/utslett	<ul style="list-style-type: none"> • Usanitært vann • Fri klor-nivå over 3 ppm 	<ul style="list-style-type: none"> • Sjokk massasjebadet med rensmiddel og oppretthold rensmiddelnivå • La fri klor-nivå synke under 3ppm før bruk av massasjebad
Misfarginger	<ul style="list-style-type: none"> • Total alkalitet og/eller pH for lav • Høyt jern eller kopper i vannkilde 	<ul style="list-style-type: none"> • Justere total alkalitet og/eller pH • Bruk en metallavsetningshibitor
Oppbygning	<ul style="list-style-type: none"> • Høyt kalsiuminnhold i vann – total alkalitet og pH for høy 	<ul style="list-style-type: none"> • Justere total alkalitet og pH – hvis det er nødvendig med fjerning av avleiring, tøm massasjebadet, skrub av avleiringen, fyll massasjebadet igjen og balansere vannet

MASSASJEBADSPESIFIKASJONER

Massasjebadmodell	Dimensjon av fotavtrykk	Høyde	Effektivt filterområde	Varmeapparat (Watt)	Vannkapasitet	Tørr vekt	Fylt vekt*	Dødvect*	Elektriske krav
PRISM (Modell PSME) Sitteplass til 8 voksne	2,79 m x 2,31 m 9'2" x 7'7"	97 cm 38"	14 m ² 150 ft ²	1 500	1990 liter 525 gallon	540 kg 1 190 pund	3 085 kg 6 795 pund	585 kg/m ² 120 pund/ft ²	220 - 240 volt, 16 & 25 amp ¹ enkel fase RCD ² beskyttet krets
PULSE (modell PLSE) Sitteplass til 7 voksne	2,26 m x 2,26 m 7'5" x 7'5"	97 cm 38"	9 m ² 100 ft ²	1 500	1685 liter 445 gallon	460 kg 1 015 pund	2 700 kg 5 950 pund	635 kg/m ² 130 pund/ft ²	220 - 240 volt, 16 amp ¹ enkel fase RCD ² beskyttet krets
FLAIR (modell FLRE) Sitteplass til 6 voksne	2,13 m x 2,13 m 7'0" x 7'0"	91 cm 36"	9 m ² 100 ft ²	1 500	1 270 liter 335 gallon	400 kg 875 pund	2 140 kg 4 720 pund	585 kg/m ² 120 pund/ft ²	220 - 240 volt, 16 amp ¹ enkel fase RCD ² beskyttet krets
FLASH (Modell FSHE) Sitteplass til 7 voksne	2,13 m x 2,13 m 7'0" x 7'0"	91 cm 36"	9 m ² 100 ft ²	1 500	1 365 liter 360 gallon	385 kg 845 pund	2 300 kg 5 070 pund	610 kg/m ² 120 pund/ft ²	220 - 240 volt, 16 amp ¹ enkel fase RCD ² beskyttet krets
BEAM (Model BMIIE) Sitteplass til 4 voksne	2,03 m x 2,03 m 6'8" x 6'8"	84 cm 33"	9 m ² 100 ft ²	1 500	1 115 liter 295 gallon	320 kg 700 pund	1 750 kg 3 860 pund	540 kg/m ² 110 pund/ft ²	220 - 240 volt, 16 amp ¹ enkel fase RCD ² beskyttet krets

1 Den gjeldende klassifiseringen (ampere) kan variere, avhengig av landet. Kontakt **HOT SPRING**-forhandleren for spesiell informasjon om din massasjebadmodell.

2 RCD kan også bli henviset til som en ELCB (Earth Leakage Circuit Breaker).

ADVARSEL: WATKINS WELLNESS anbefaler at en bygningsingeniør eller kontraktør blir konsultert før massasjebadet blir plassert på en elevert veranda.

* **MERK:** Den "fylte vekten" og "dødvekten" til massasjebadet inkluderer vekten av personer i massasjebadet (og formoder en gjennomsnittvekt pr. person på 80 kg [175 pund]).



Denne håndboken inneholder informasjon om installasjon, bruk, vedlikehold og service for de følgende 2022 **HOT SPRING LIMELIGHT**-massasjebadmodeller:

MODELLER	EFFEKTIV DATO
PRISM (MODELL PSME)	11/21
PULSE (MODELL PLSE)	11/21
FLAIR (MODELL FLRE)	11/21
FLASH (MODELL FSHE)	11/21
BEAM (MODELLER BMIIE)	11/21

©2021 **WATKINS WELLNESS** Med enerett. Hot Spring, og Limelight er varemerker for **WATKINS WELLNESS**, registrert i USA, Canada, CTM og andre land. BaquaSpa is a trademark of Arch UK Biocides Limited.



WatkinsWellness[®]

Feel good. Live well.

**Vista, California
USA**

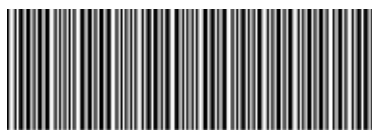

303760,22B

hotspring.com



303760.22NO B (11/21)